

Newton 1.2.3 IFIX

seggolino auto • child car seat



РУКОВОДСТВО С ИНСТРУКЦИЯМИ **RU**

ROKASGRĀMATA **LV**

NAUDOJIMO INSTRUKCIJA **LT**

UPUTSTVO ZA UPOTREBU **SR**

KORISNIČKI PRIRUČNIK **HR**

PRIROČNIK Z NAVODILI ZA UPORABO **SL**

UPUTSTVO ZA UPOTREBU **BS**

MANUAL UDHËZIMESH **SQ**

KULLANMA KILAVUZU **TR**

使用说明手册 **ZH**

取扱説明書 **JP**

부품명 **KO**

دليل التعليمات **AR**

دفترچه راهنما **FA**

Inglesina

 **IMPORTANT**
- KEEP THESE
INSTRUCTIONS FOR
FUTURE REFERENCE.

Newton 1.2.3 IFIX

seggolino auto • child car seat

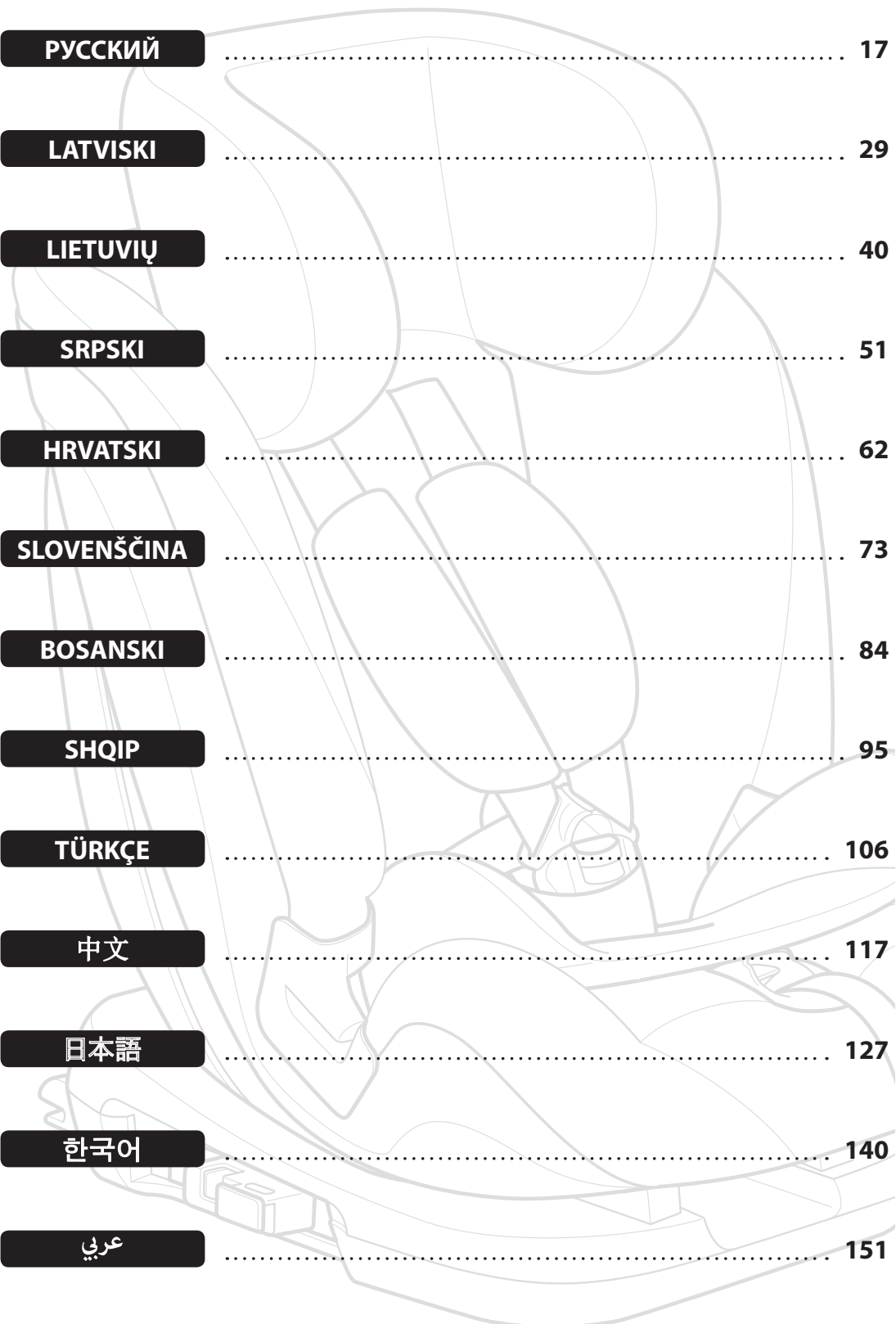

РУССКИЙ	17
LATVISKI	29
LIETUVIŲ	40
SRPSKI	51
HRVATSKI	62
SLOVENŠČINA	73
BOSANSKI	84
SHQIP	95
TÜRKÇE	106
中文	117
日本語	127
한국어	140
عربي	151
فارسي	164

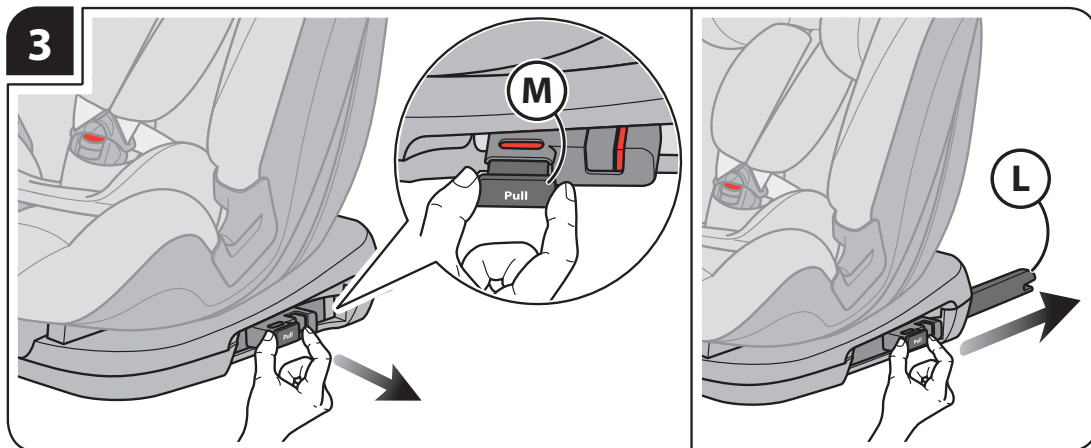
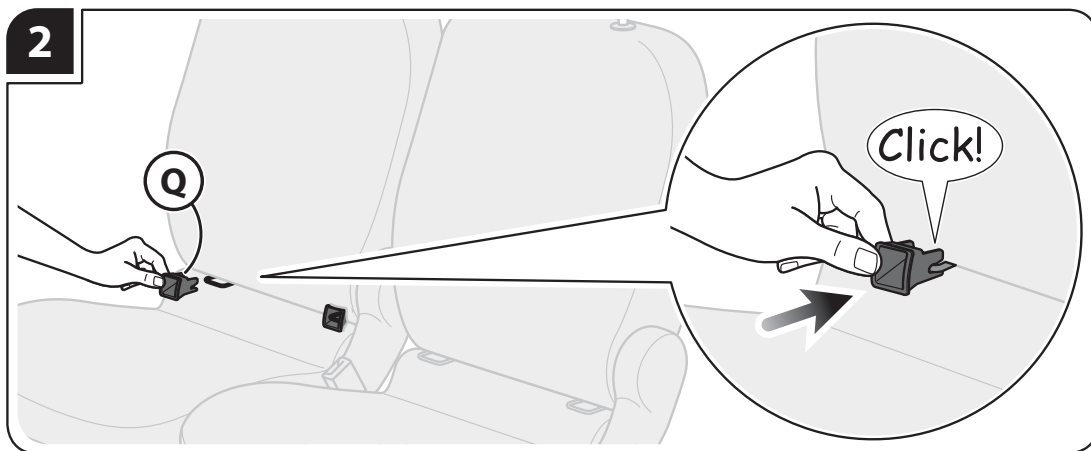
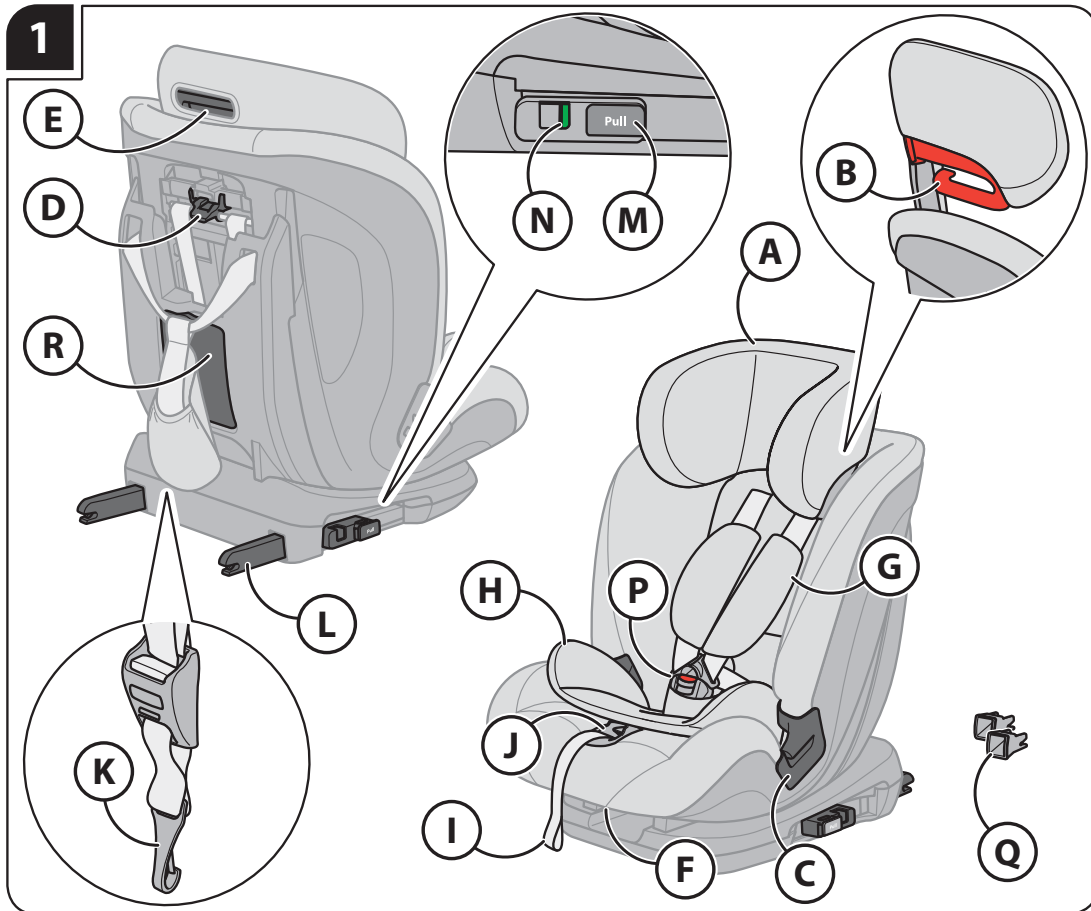

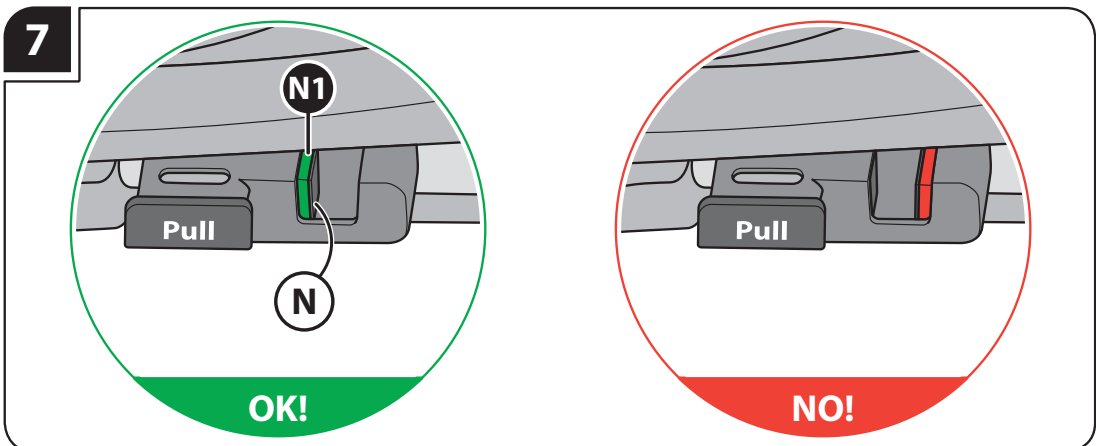
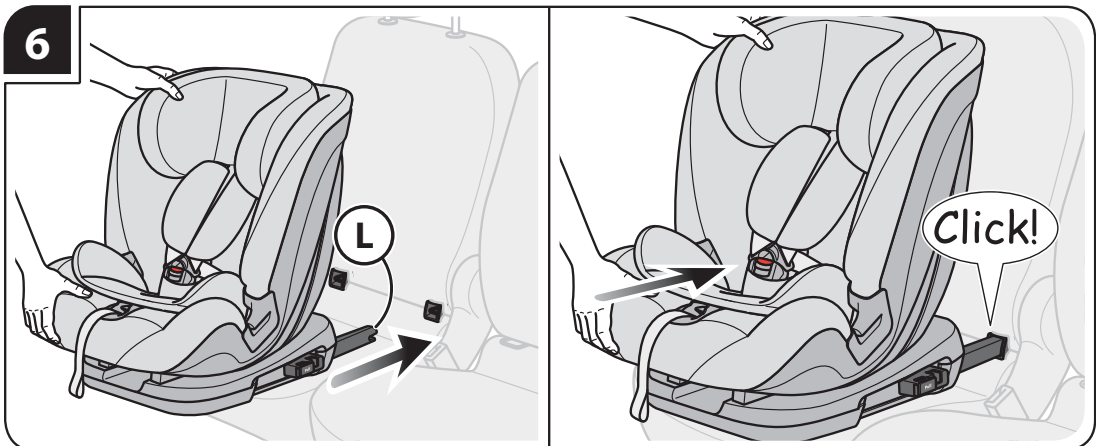
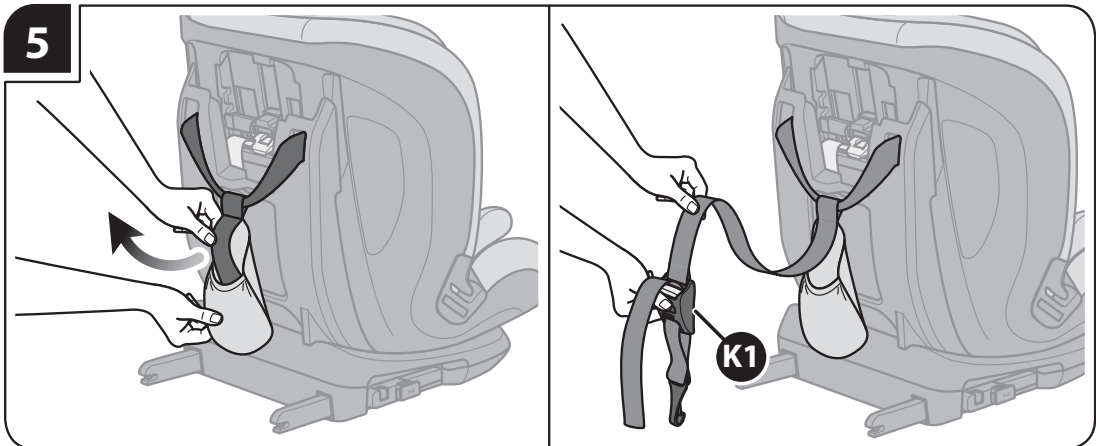
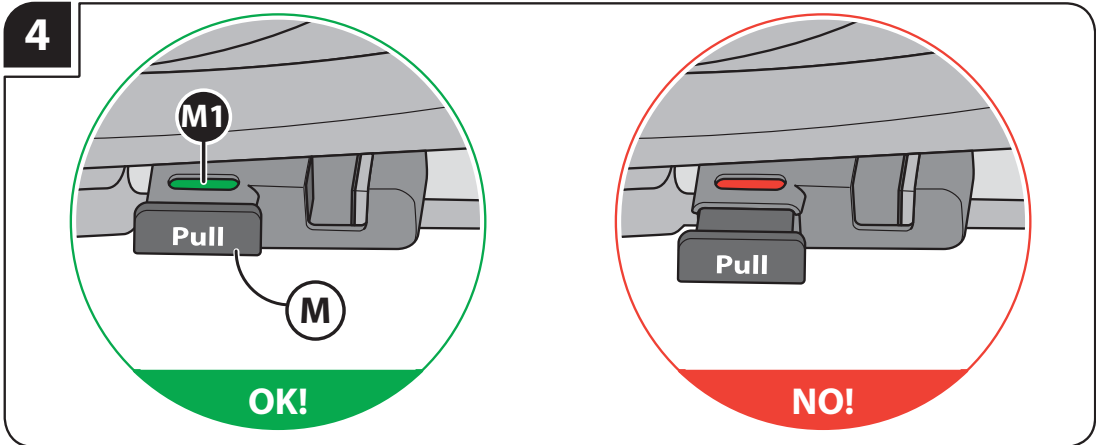

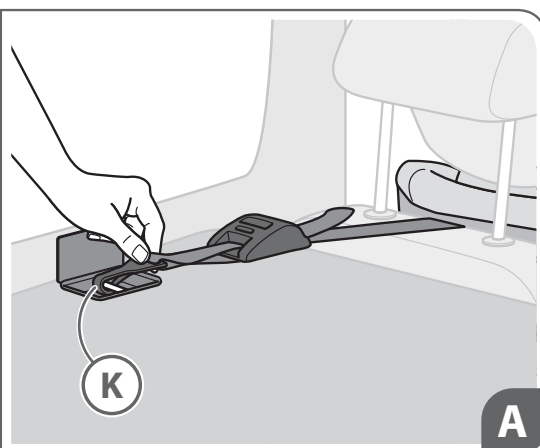
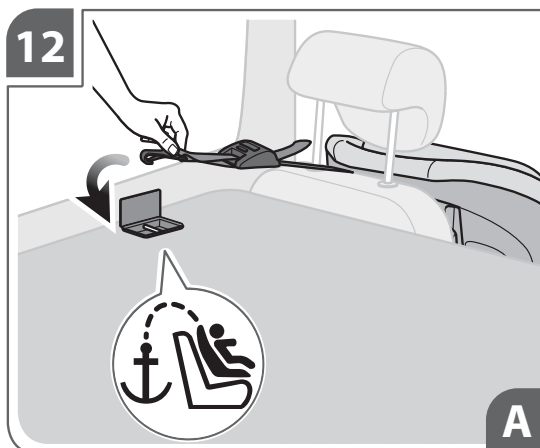
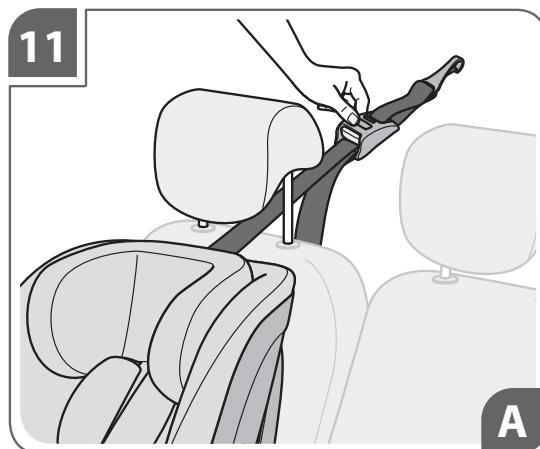
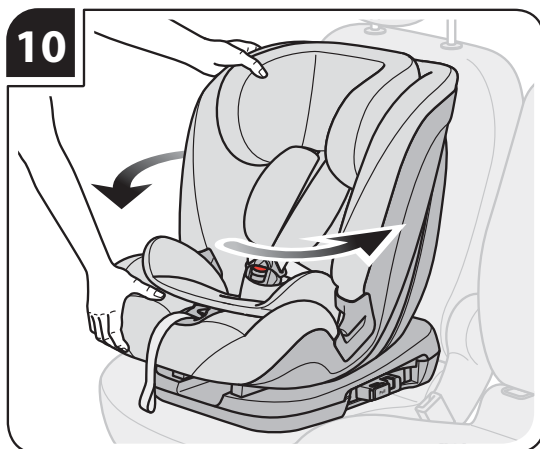
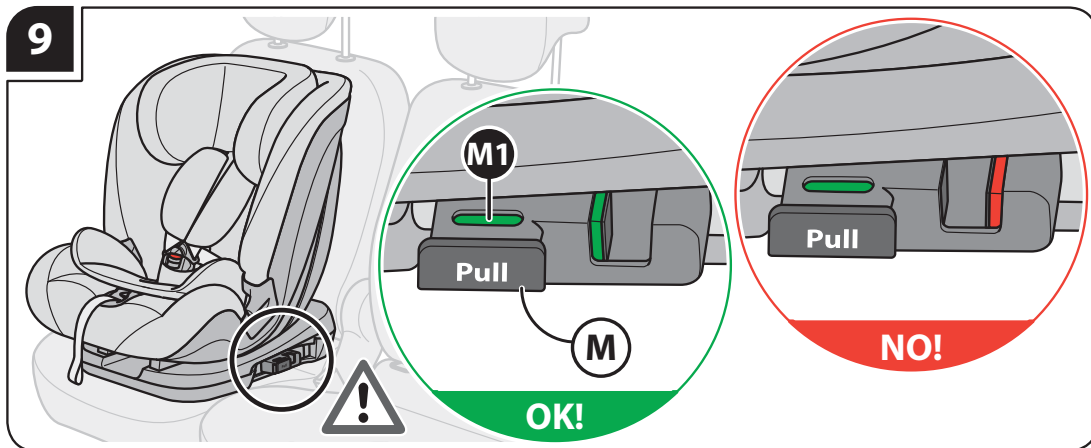
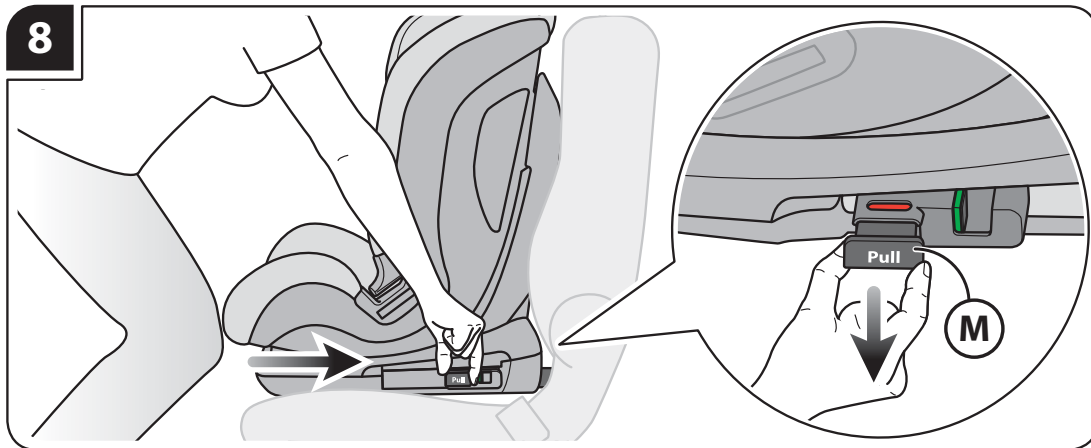

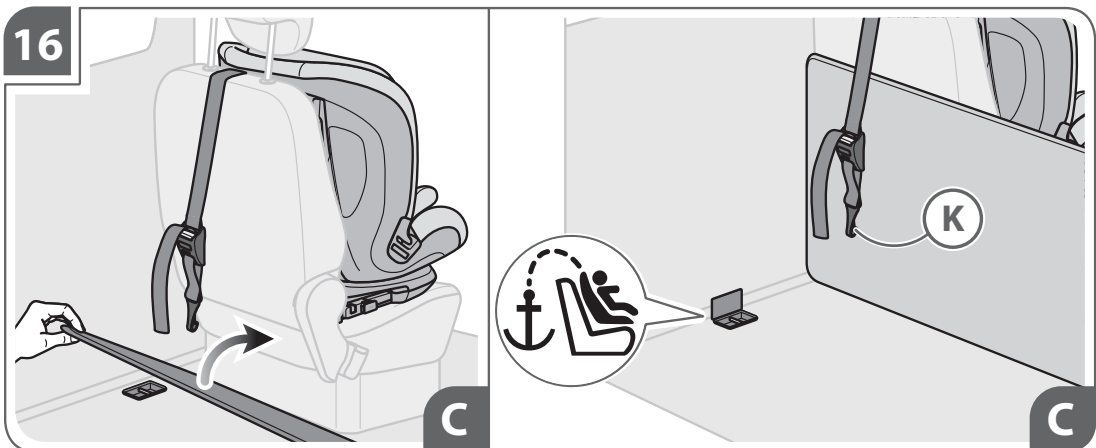
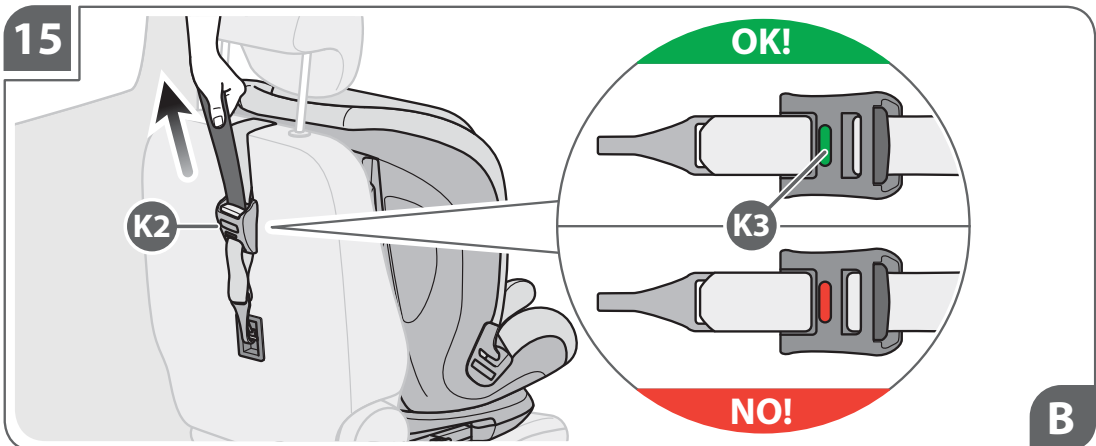
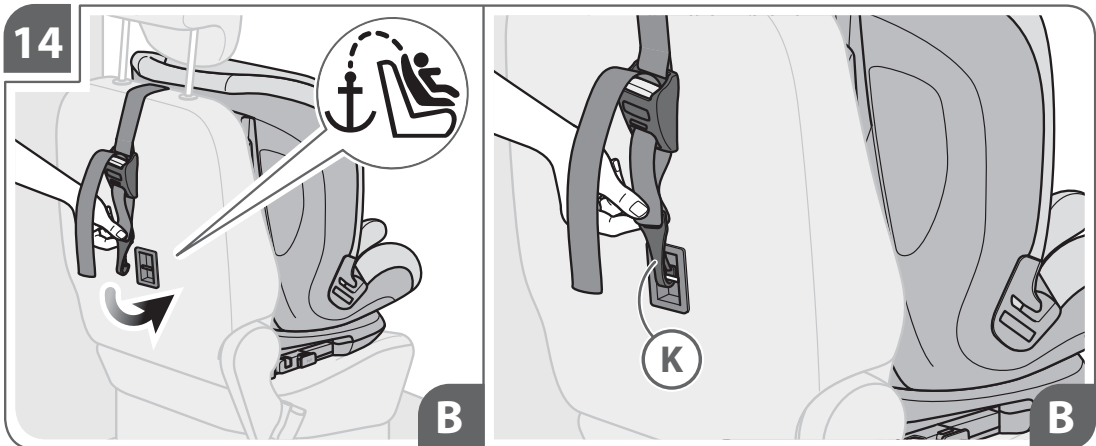
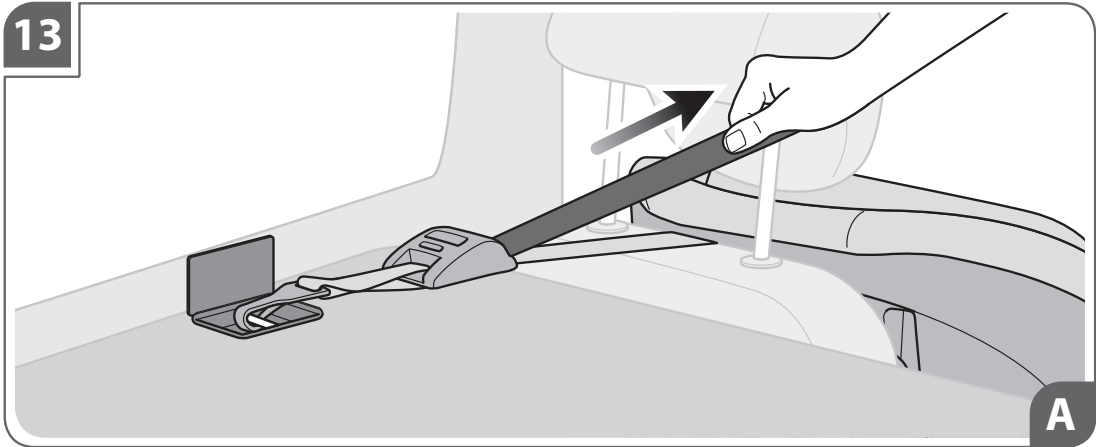

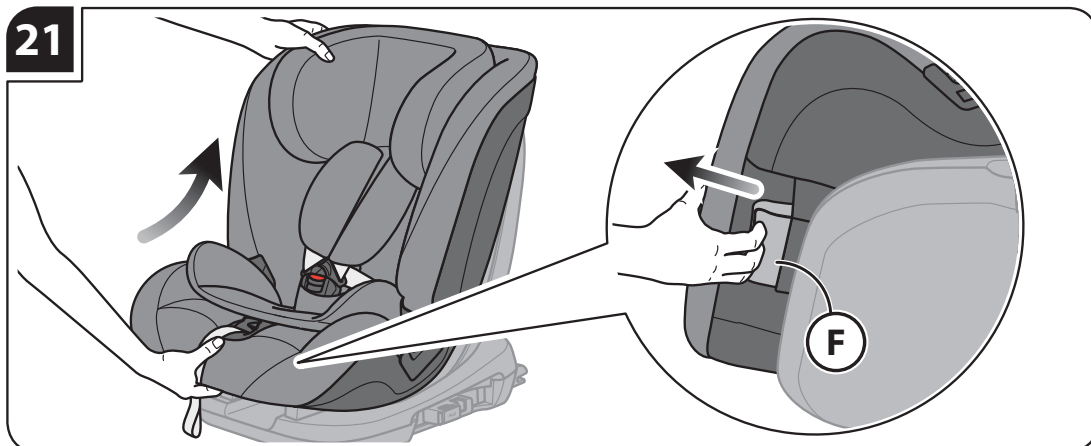
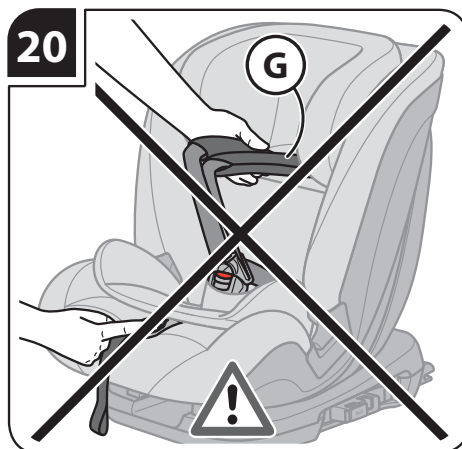
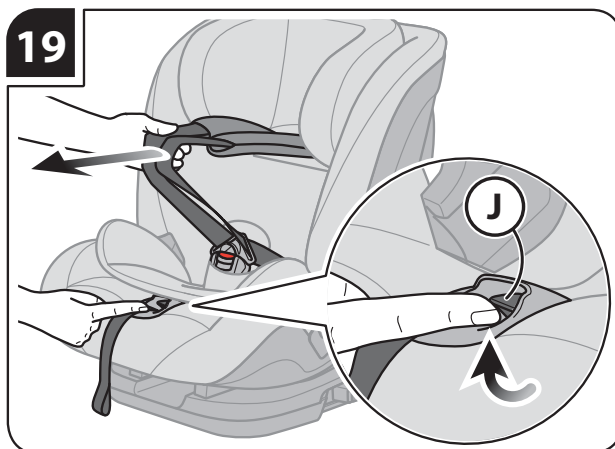
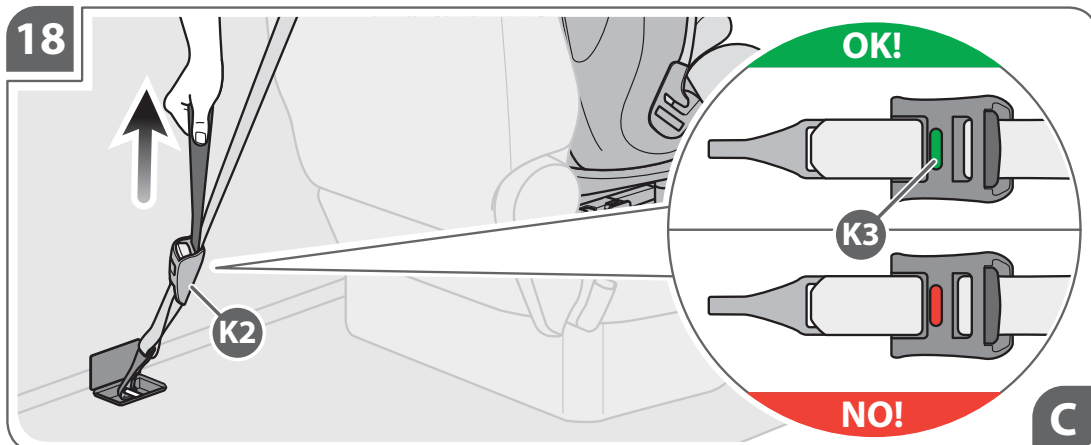
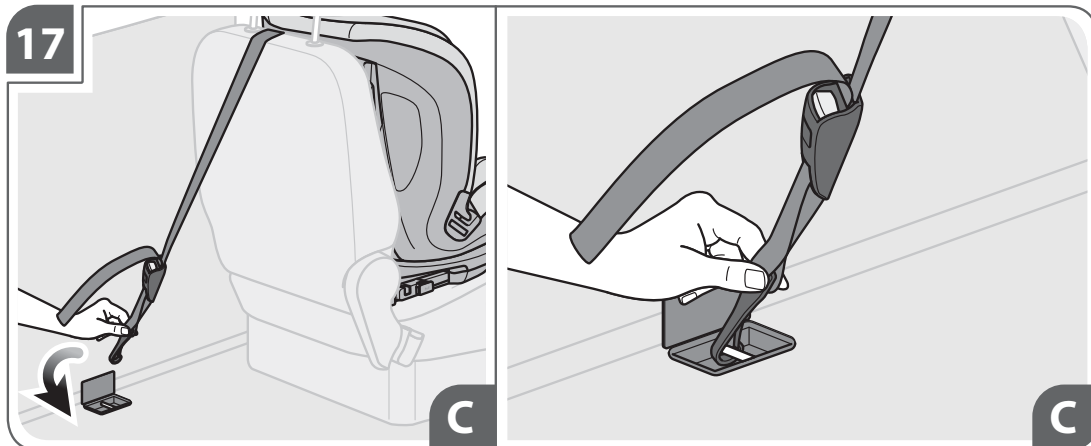

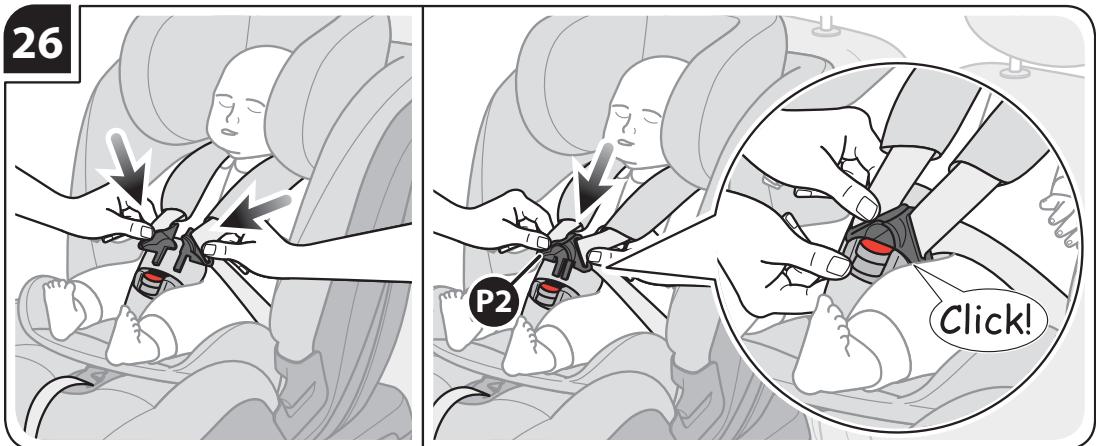
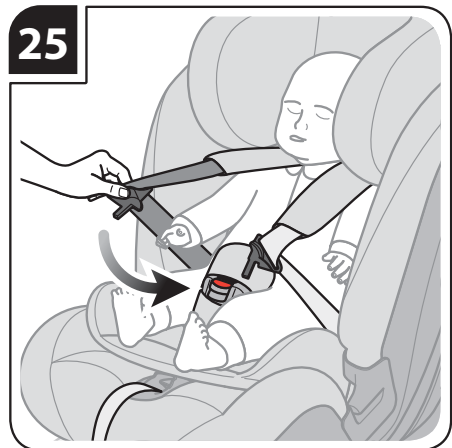
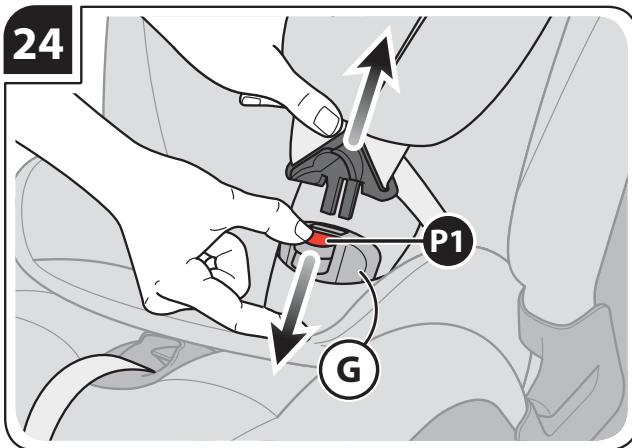
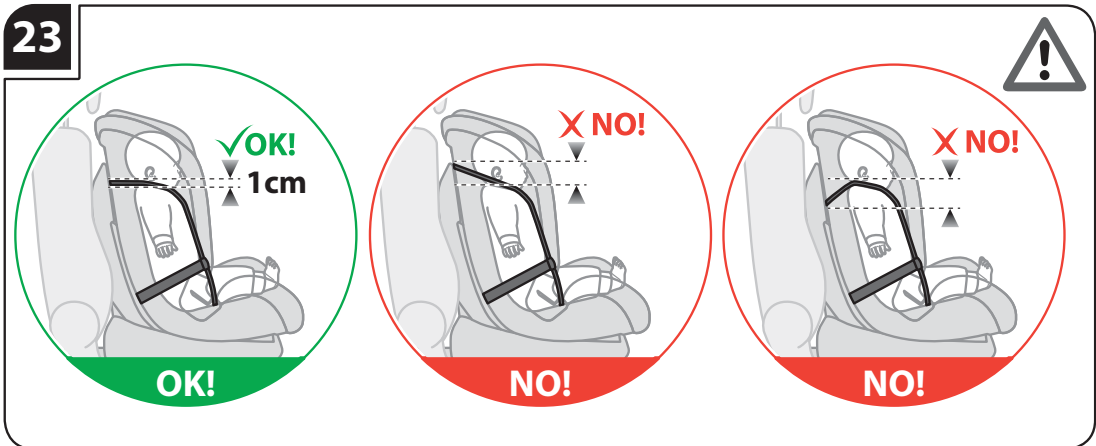
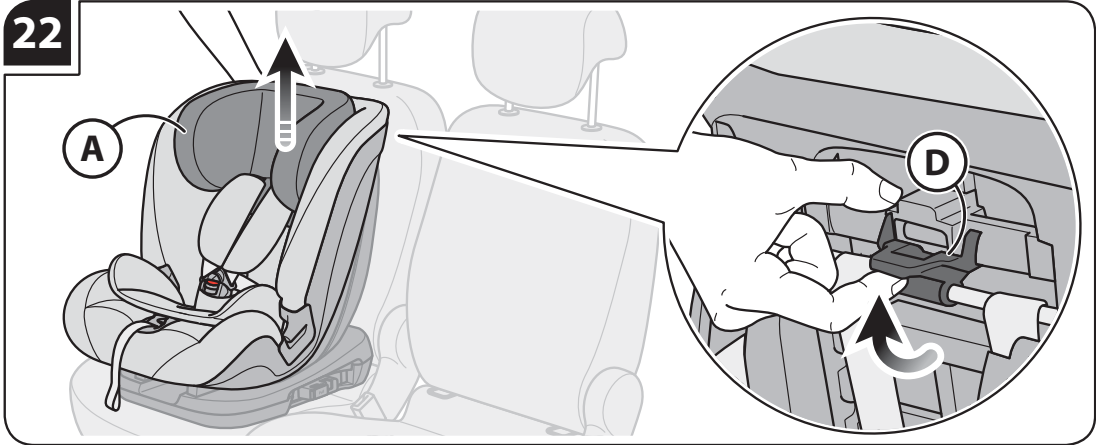

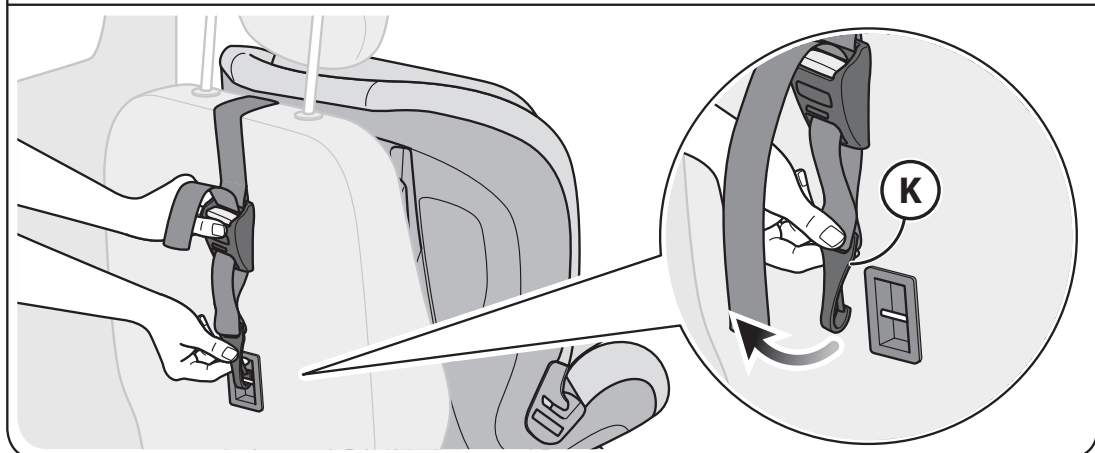
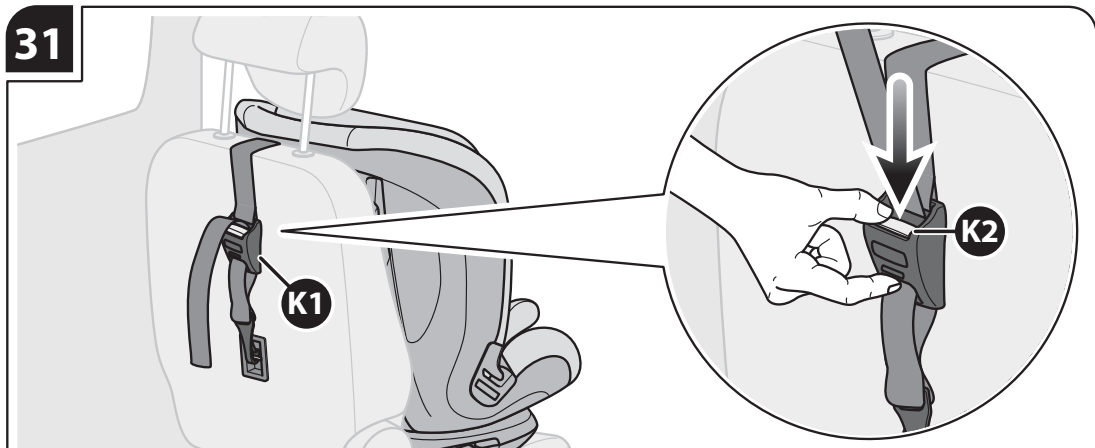
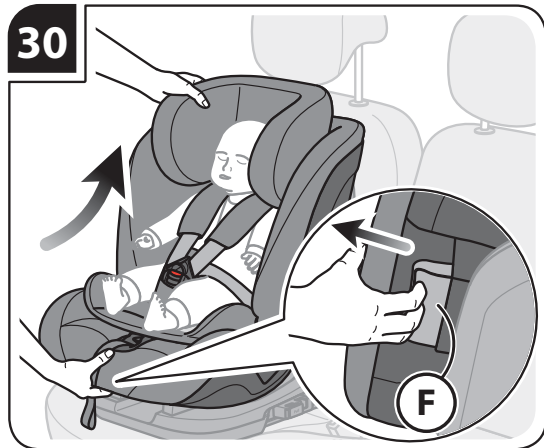
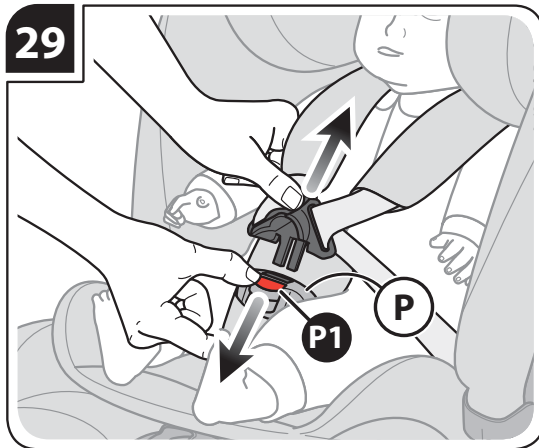
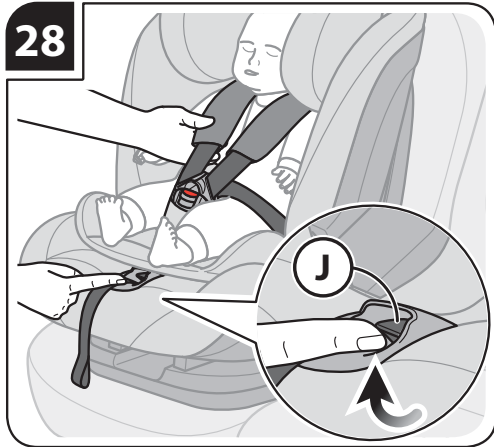
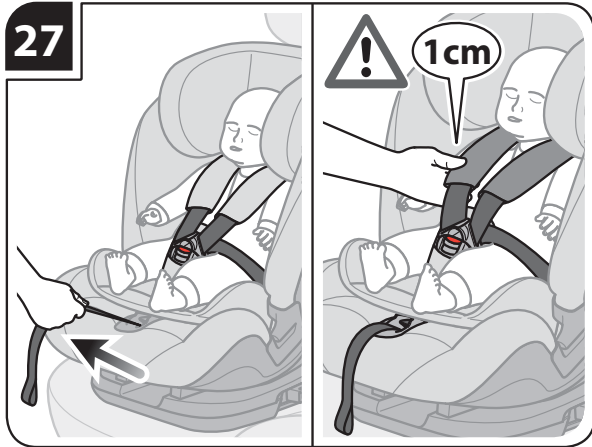

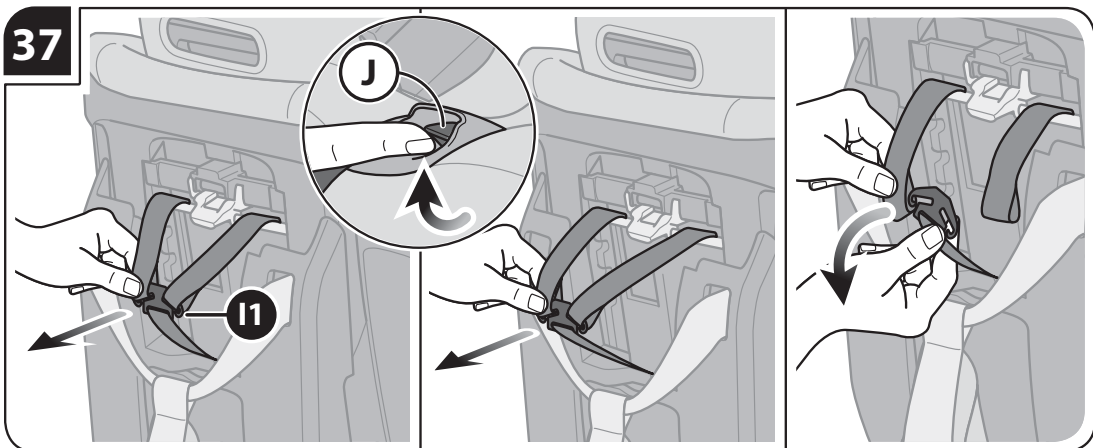
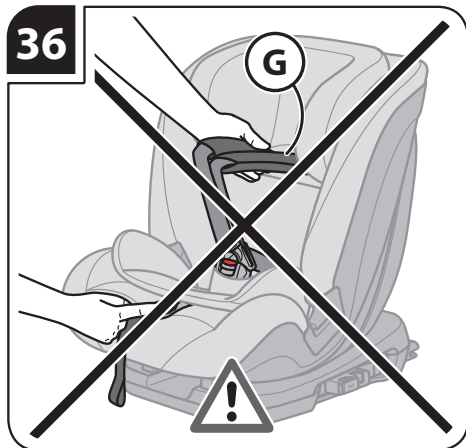
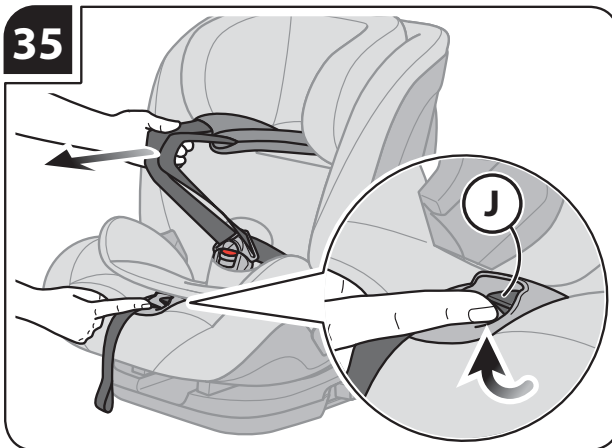
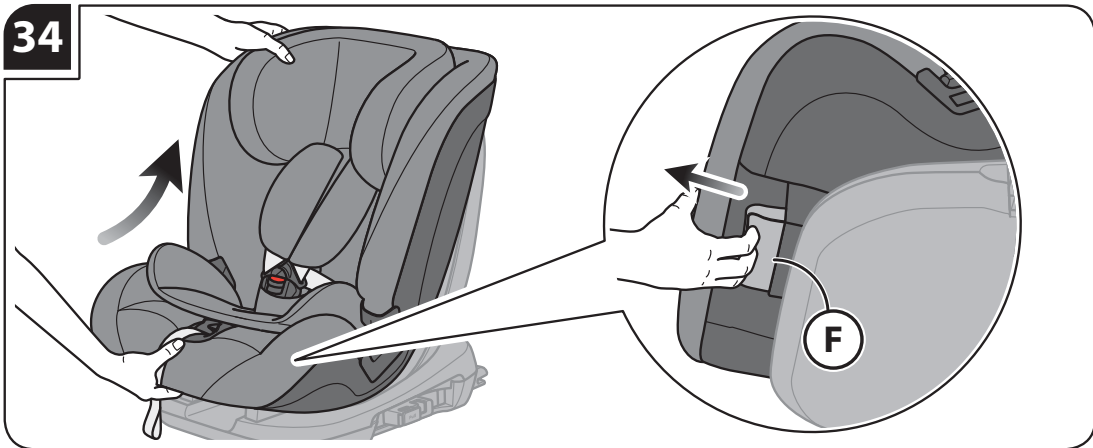
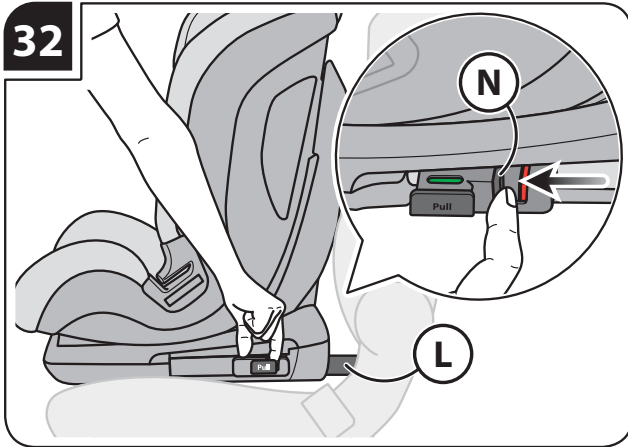

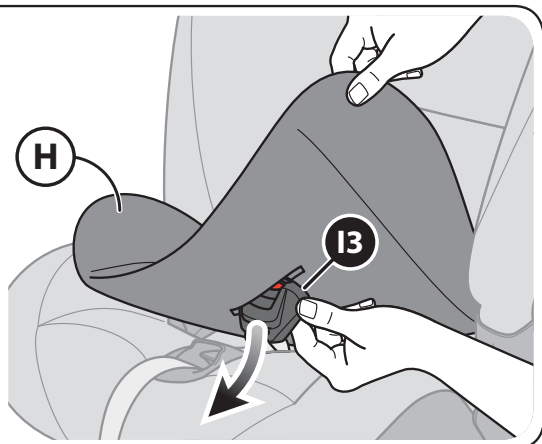
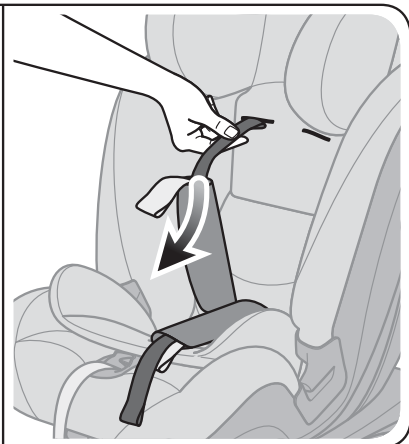
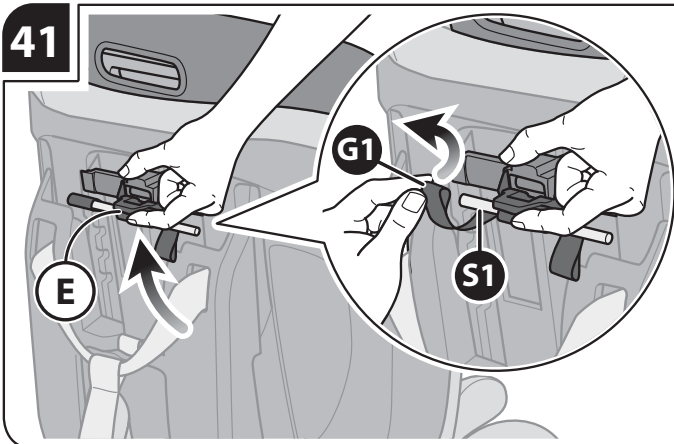
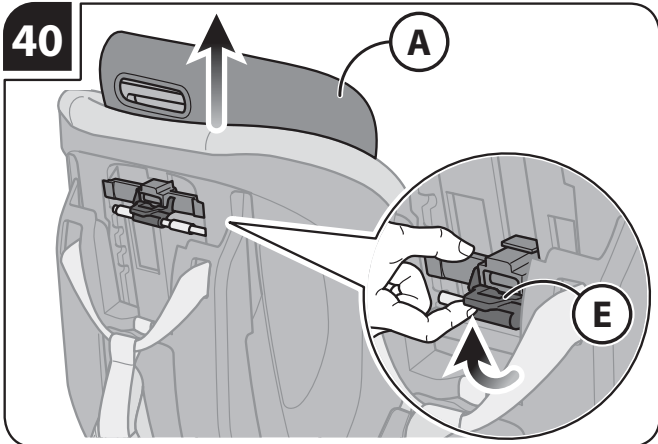
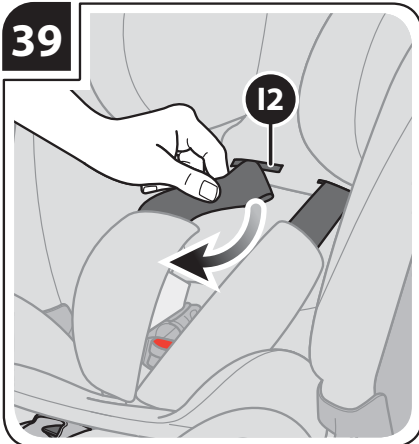
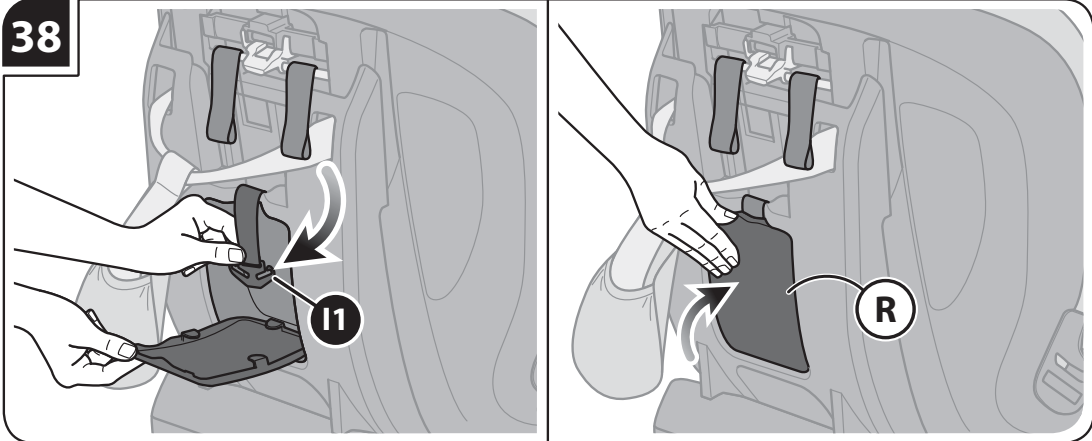

43

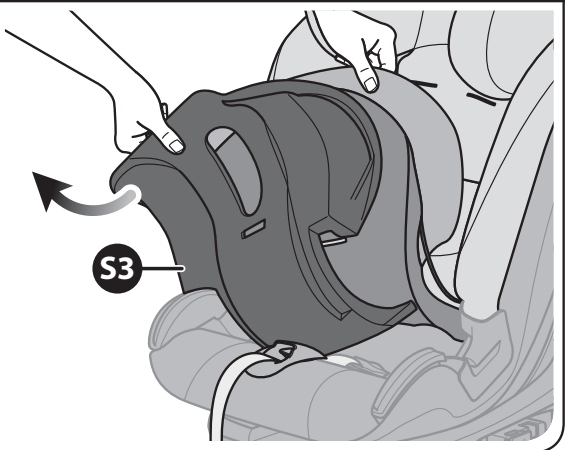
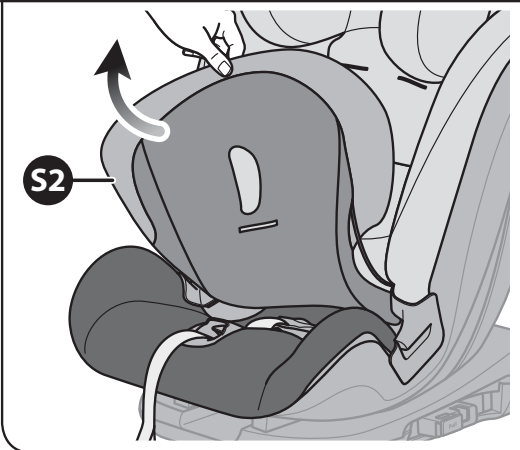
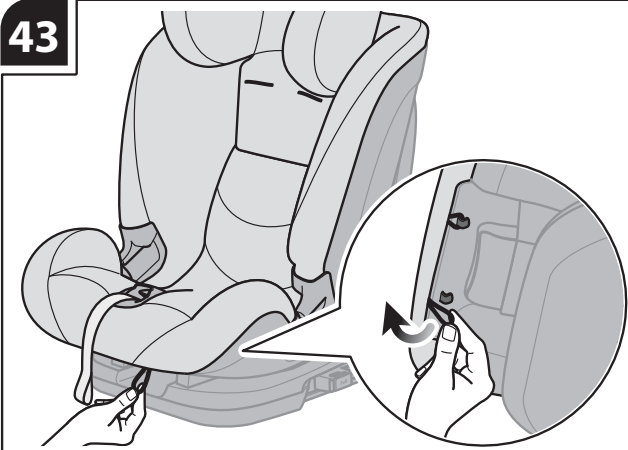

44

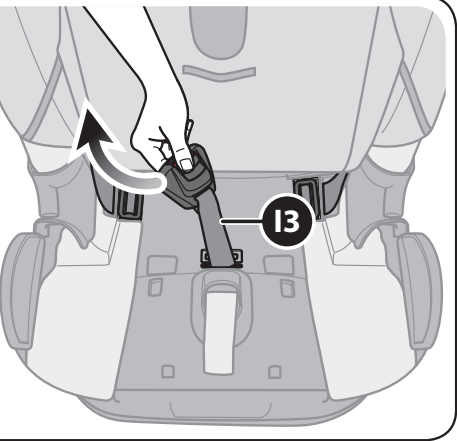
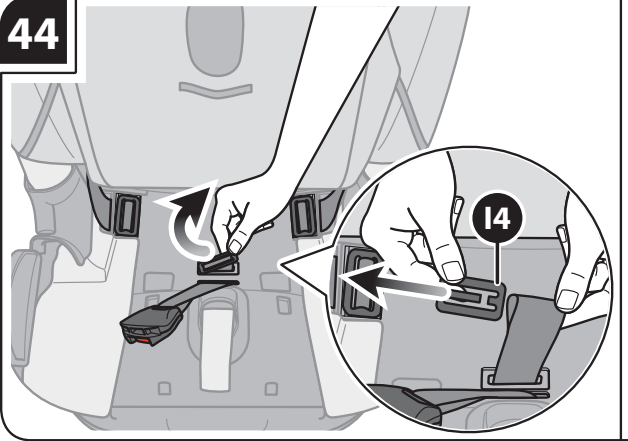

45

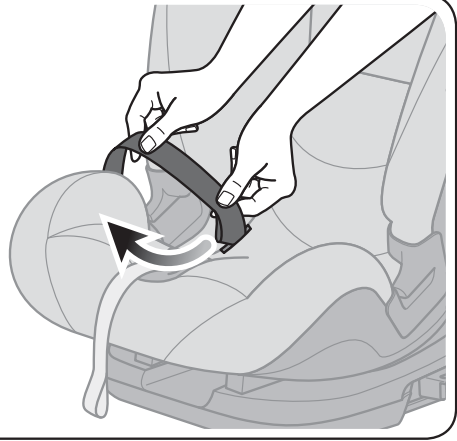
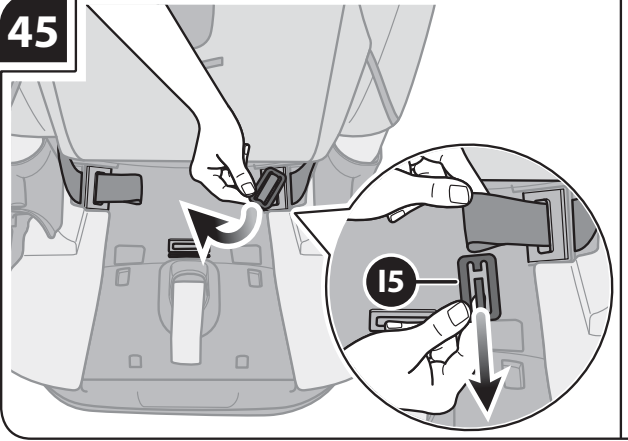

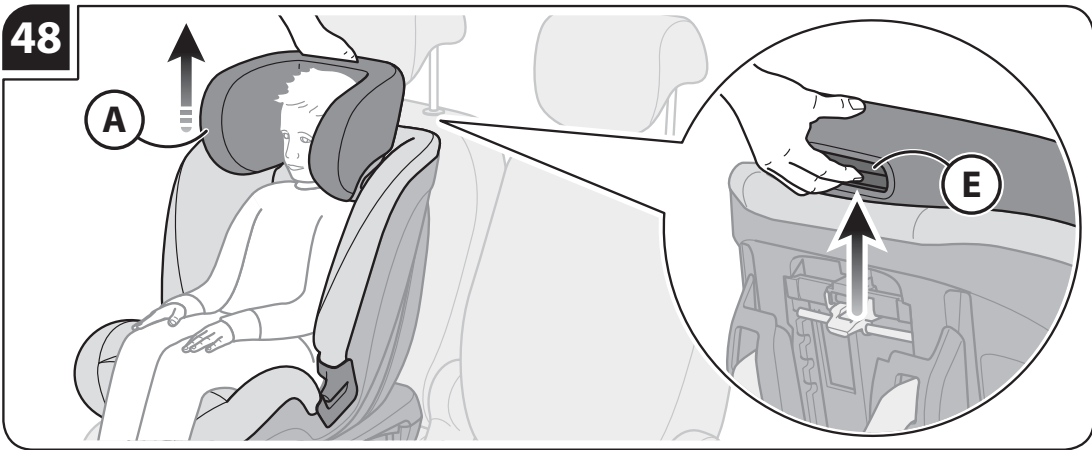
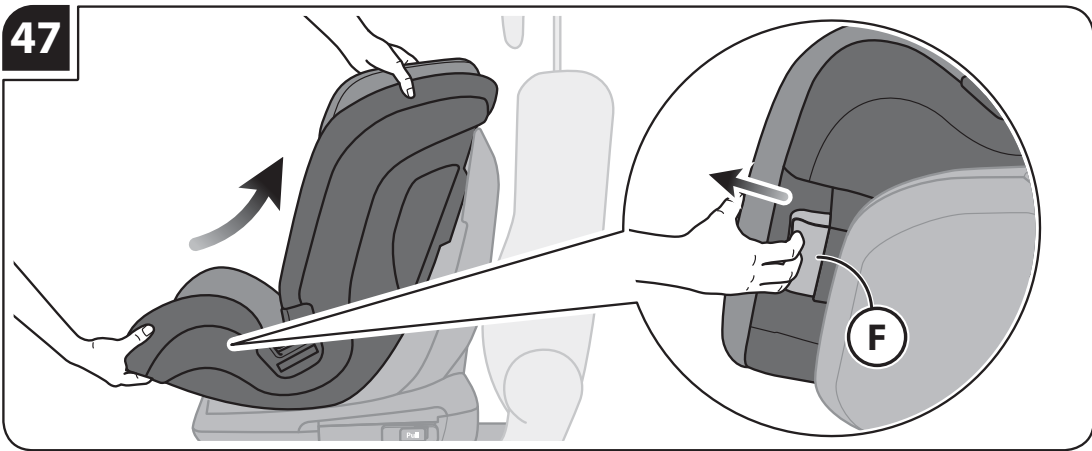
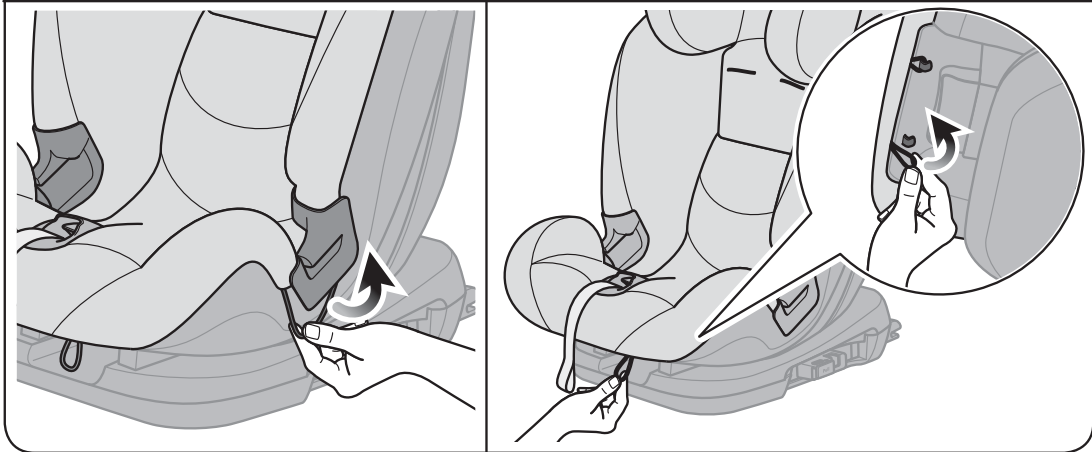
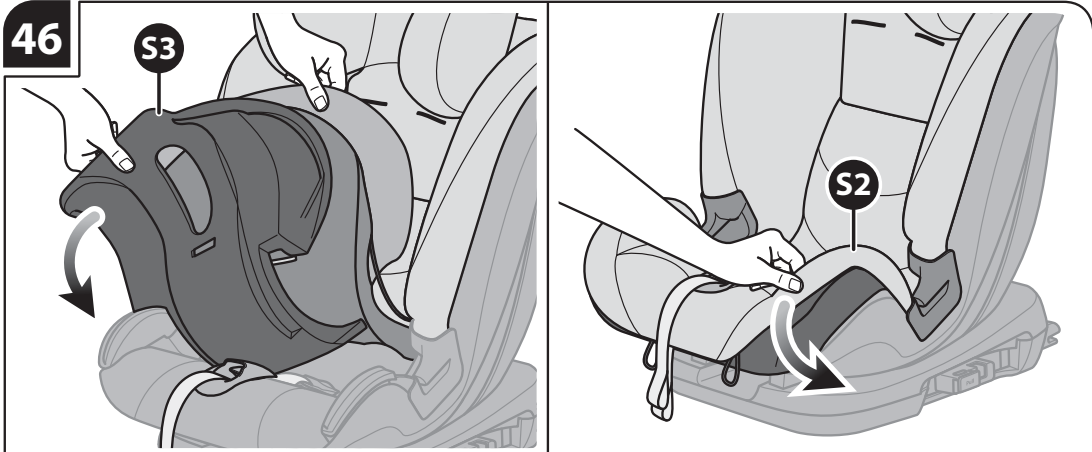

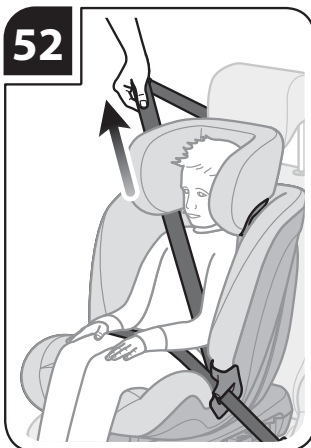
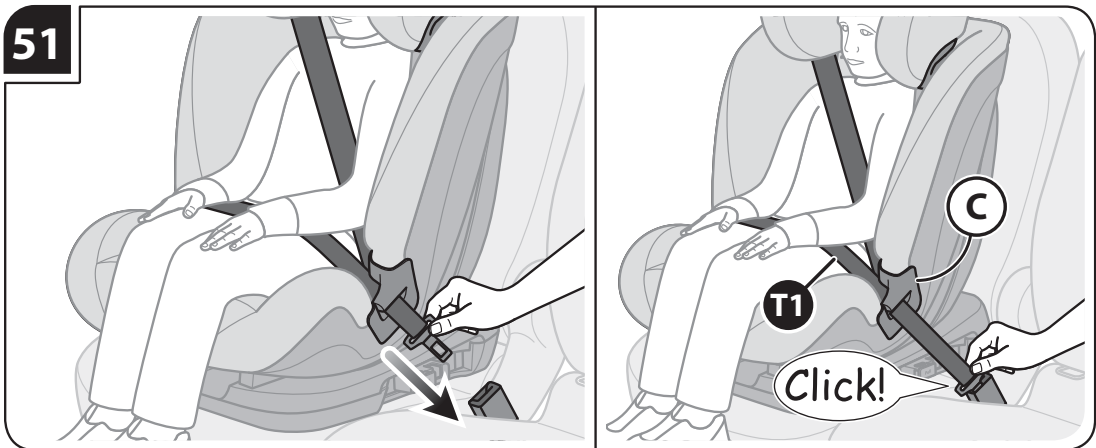
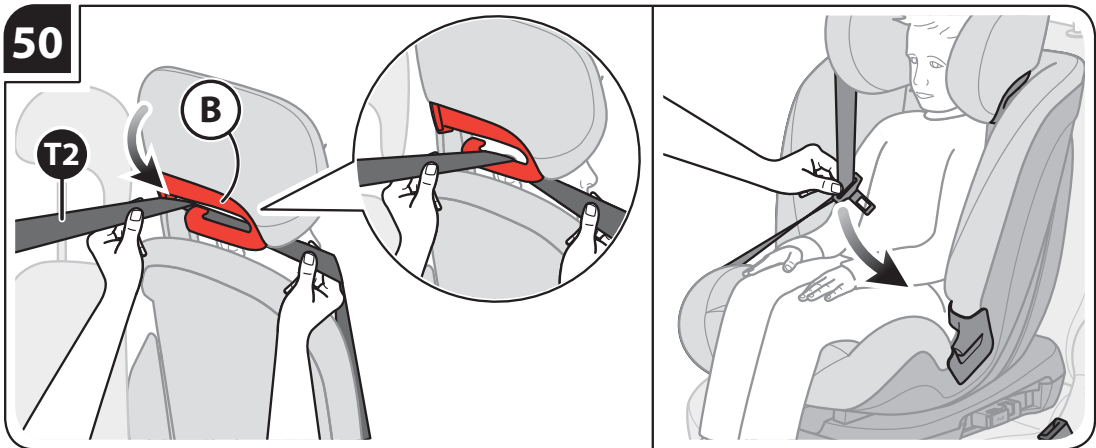
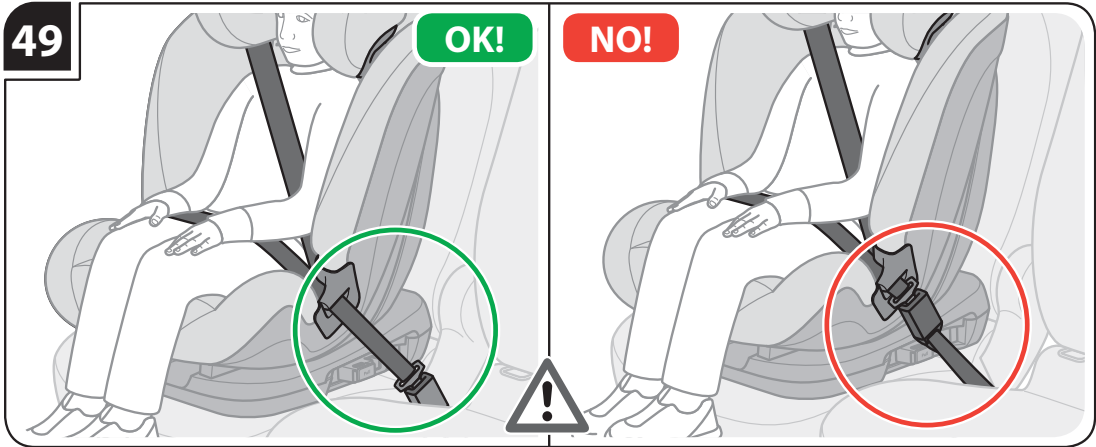

54

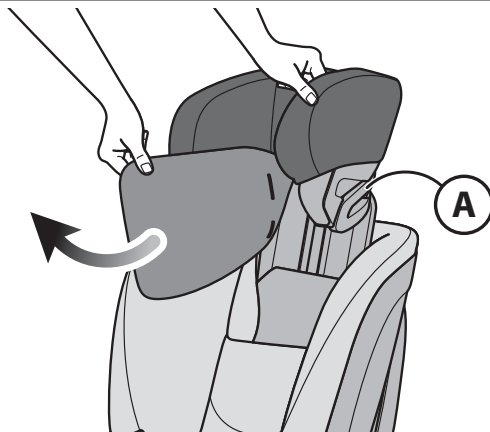

55

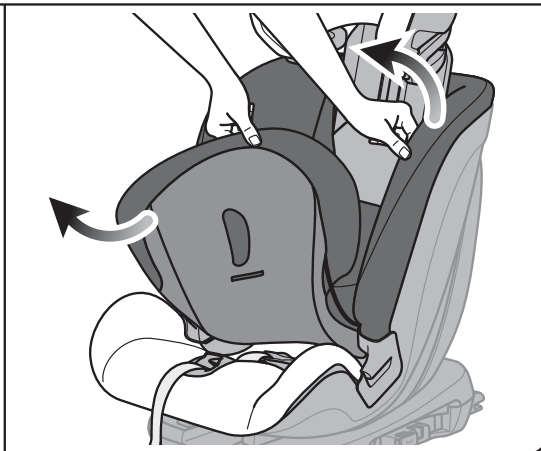
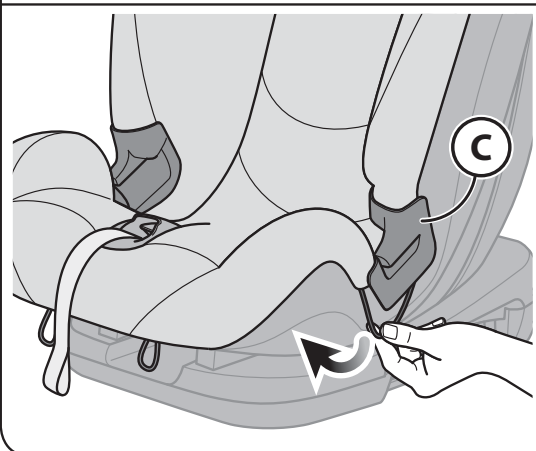
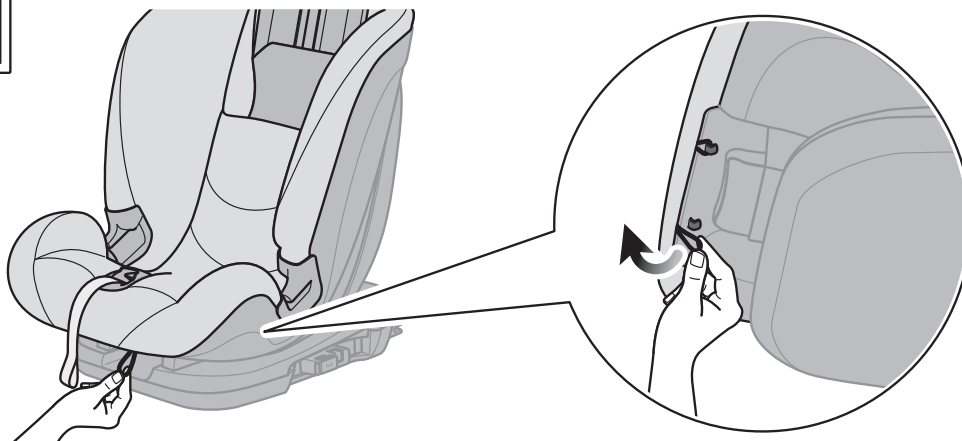

ПРЕДУПРЕЖДЕНИЯ



ДО НАЧАЛА ИСПОЛЬЗОВАНИЯ ИЗДЕЛИЯ ВНИМАТЕЛЬНО ОЗНАКОМЬТЕСЬ С ИНСТРУКЦИЕЙ. БЕРЕЖНО ХРАНИТЕ ЕЁ ДЛЯ БУДУЩИХ КОНСУЛЬТАЦИЙ. ЕСЛИ ВЫ ПРОИГНОРИРУЕТЕ ЭТИ ИНСТРУКЦИИ, ПОД УГРОЗОЙ МОЖЕТ ОКАЗАТЬСЯ БЕЗОПАСНОСТЬ ВАШЕГО РЕБЁНКА.

ОБЕСПЕЧЕНИЕ БЕЗОПАСНОСТИ МАЛЫША - ВАША ОТВЕТСТВЕННОСТЬ.

ВНИМАНИЕ! НИКОГДА НЕ ОСТАВЛЯЙТЕ МАЛЫША БЕЗ ПРИСМОТРА, ТАК КАК ЭТО МОЖЕТ БЫТЬ ОПАСНО. БУДЬТЕ ПРЕДЕЛЬНО ВНИМАТЕЛЬНЫ ПРИ ИСПОЛЬЗОВАНИИ ИЗДЕЛИЯ.

БЕЗОПАСНОСТЬ

• ЭТО АВТОКРЕСЛО НЕ СМОЖЕТ ГАРАНТИРОВАТЬ ЗАЩИТУ ОТ ТЕЛЕСНЫХ ПОВРЕЖДЕНИЙ ВО ВСЕХ СИТУАЦИЯХ, ОДНКО ЕГО ПРАВИЛЬНОЕ ИСПОЛЬЗОВАНИЕ МОЖЕТ ПОМОЧЬ УМЕНЬШИТЬ ИХ РИСК, В ТОМ ЧИСЛЕ ИЗБЕЖАТЬ СМЕРТЕЛЬНЫХ СЛУЧАЕВ.

• До начала эксплуатации изделия внимательно и до конца прочтите инструкцию. С особым вниманием ознакомьтесь с выделенной информацией предупредительного содержания. Всегда держите инструкцию рядом с автокреслом; с задней стороны автокресла есть специальный карман, куда можно положить ее.

• Прочитать и изучить руководство по эксплуатации автомобиля, что касается использования детских удерживающих устройств.

• Осведомитесь о действии в стране пребывания специального законодательства, регламентирующего использование удерживающих систем.

• **ВАЖНО:** детское автокресло Newton 1.2.3 IFIX - это УНИВЕРСАЛЬНОЕ удерживающее устройство, сертифицированное по стандарту UN ECE 44/04 на перевозку в автомобиле детей весом от 9 до 36 кг (группа 1/2/3).

Не используйте детское автокресло для перевозки детей, вес которых превышает 36 кг или меньше 9 кг.

• Детское автокресло Newton 1.2.3 IFIX сертифицировано по следующим методам установки:

Группа	Метод установки	Удерживание ребенка	Категория	Направление установки
1 (9-18 кг)	Коннекторы ISOFIX + Якорный ремень (TopTether)	Со встроенной 5-точечной системой ремней	Универсальная	Только по ходу движения
2 (15-25 кг)	Коннекторы IFIX + 3-точечный ремень автомобиля	3-точечный ремень автомобиля	Универсальная	Только по ходу движения
2 (15-25 кг)	3-точечный ремень автомобиля	3-точечный ремень автомобиля	Универсальная	Только по ходу движения
3 (22-36 кг)	Коннекторы IFIX + 3-точечный ремень автомобиля	3-точечный ремень автомобиля	Универсальная	Только по ходу движения
3 (22-36 кг)	3-точечный ремень автомобиля	3-точечный ремень автомобиля	Универсальная	Только по ходу движения

• Убедитесь, что вместо крючка якорного ремня не используется крючок для багажа (Top Tether). Найдите в автомобиле данный символ:



• Не используйте детское автокресло в автомобилях, положениях или конфигурациях, отличающихся от тех, которые указаны в данной инструкции по эксплуатации.

• Не используйте другие способы расположения ремней, отличающиеся от тех, которые указаны на детском автокресле и в инструкциях по установке.

• Внесение изменений в детское автокресло аннулирует сертификацию UN ECE 44/04.

• Не удаляйте приклеенные и пришитые этикетки. Удаление этих этикеток может привести к несоответствию изделия требованиям законодательства.

• Детское автокресло Newton 1.2.3 IFIX должно использоваться исключительно для перевозки ребенка в автомобиле. Оно не должно использоваться как сиденье или игрушка в бытовых условиях.

• Детское автокресло Newton 1.2.3 IFIX предназначено для использования в автомобилях и совместимо с большинством автомобильных кресел, но не со всеми.

• Это удерживающее устройство классифицировано, как “Универсальное” согласно более строгим критериям сертификации, по сравнению с предыдущими моделями, которые не сопровождаются данным предупреждением.

• Не пользуйтесь детским автокреслом Newton 1.2.3 IFIX, если:

- оно участвовало в дорожно-транспортном происшествии, даже незначительном. Кресло могло получить невидимые на поверхности повреждения. Детское автокресло должно быть заменено на новое для сохранения надлежащего уровня безопасности.
- она повреждена, потерялась инструкция или отсутствуют какие-либо компоненты. Сразу же обратитесь к авторизованному продавцу или в службу обслуживания клиентов Inglesina.
- кресло было в употреблении. Оно могло претерпеть весьма опасные структурные повреждения.
- Проверяйте правильность соединения всех компонентов детского автокресла перед каждой поездкой и/или если автомобиль проходил периодическую диагностику, техническое обслуживание или мойку. Посторонние лица могли нарушить целостность и/или отсоединить детское автокресло, а затем установить его с нарушением инструкций.
- Не засовывайте пальцы ни в какие механизмы изделия.

ГРУППА 1

- Детское автокресло Newton 1.2.3 IFIX - это универсальное удерживающее устройство ISOFIX, если оно используется как кресло для Группы 1 в автомобилях, оснащенных коннекторами ISOFIX и креплением якорного ремня.
- В этой конфигурации запрещается использовать детское автокресло без якорного ремня, поскольку необходимо гарантировать полную безопасность.

ГРУППА 2/3

- Использование детского автокресла Newton 1.2.3 IFIX предусмотрено исключительно для автомобилей, оснащенных 3-точечными ремнями безопасности с втягивающим механизмом, сертифицированными по стандарту UN/ECE 16 или по другим равнозначным стандартам. Проверьте в инструкции по эксплуатации автомобиля, в каких положениях можно устанавливать детское автокресло. В случае возникновения сомнений безотлагательно обратитесь к производителю или авторизованному продавцу.
- Не разрешается использовать с двухточечными автомобильным ремнём безопасности или только с поясным.
- В целях обеспечения правильного размещения автомобильных ремней безопасности, периодически следует проверять и регулировать положение спинки и подголовника в соответствии с ростом ребёнка.
- Детское автокресло Newton 1.2.3 IFIX может устанавливаться на большинство автомобилей, оснащенных точками крепления Isofix; совместимость следует проверить в соответствующем списке совместимости с автомобилями.

ЭКСПЛУАТАЦИЯ И УСТАНОВКА

**• ДЕТСКОЕ АВТОКРЕСЛО ДОЛЖНО
УСТАНАВЛИВАТЬСЯ СО СТРОГИМ**

СОБЛЮДЕНИЕМ ПРЕДОСТАВЛЕННЫХ ИНСТРУКЦИЙ. НЕСОБЛЮДЕНИЕ ЭТИХ МЕР ПРЕДОСТОРОЖНОСТИ И ИНСТРУКЦИЙ МОЖЕТ ПРИВЕСТИ К ТЯЖЕЛЫМ ПОСЛЕДСТВИЯМ, УГРОЖАЮЩИМ БЕЗОПАСНОСТИ ВАШЕГО РЕБЕНКА.

- Все операции сборки и установки должны выполняться без ребенка в детском автокресле.
- Не вставляйте подкладки какого-либо типа между основанием детского автокресла и сиденьем автомобиля: это может подвергнуть риску безопасность ребенка.
- Перед тем как монтировать изделие, проверьте, что ни один из его компонентов не был поврежден во время транспортировки. В противном случае, изделие не подлежит эксплуатации, и его нужно убрать в недоступное для детей место.
- Ради безопасности вашего ребёнка снимите и удалите все полиэтиленовые мешки и другие элементы упаковки или же уберите их в недоступное для детей место. Только после этого можно начать пользоваться изделием.
- Перед использованием изделия, правильно закрепите и отрегулируйте все компоненты.
- Только взрослые могут выполнять операции по монтажу, демонтажу или регулировке. Убедитесь в том, что все те, кто пользуется изделием (нянжки, бабушки, дедушки и т. д.), знают, как правильно с ним обращаться.
- Отдавайте предпочтение установке детского автокресла на задних сиденьях автомобиля; в случае установки на передние сиденья отрегулируйте сиденье автомобиля, сдвинув его максимально назад.



- **ВНИМАНИЕ!** Срабатывание подушки безопасности на слишком близком расстоянии может спровоцировать серьезную опасность для здоровья малыша.
- Если автомобиль оснащен передней подушкой безопасности, строго соблюдайте указания из инструкции по эксплуатации автомобиля в отношении отключения этого защитного устройства; в любом случае, сдвиньте максимально назад сиденье автомобиля, на котором планируется установка детского автокресла.
- **ВНИМАНИЕ:** в некоторых странах действующее законодательство запрещает установку детских автокресел на передние сиденья автомобилей. Осведомитесь о действующем законодательстве в стране пребывания.
- Запрещается устанавливать детское автокресло Newton 1.2.3 IFIX на сиденья, направленные поперек или против общего направления движения.
- Убедитесь, что складное сиденье зафиксировано в вертикальном

положении согласно инструкций производителя автомобиля, а детское автокресло в максимально возможной степени прилегает к спинке автомобильного сиденья.

- Не оставляйте незакрепленных предметов или багажа в салоне и проверяйте, чтобы они были всегда прочно закреплены. В случае аварии, незакрепленные предметы могут вызвать телесные повреждения.
- Убедитесь, что детское автокресло надежно зафиксировано коннекторами Isofix/Ifix и ремнями автомобиля, даже если в нем нет ребенка, чтобы в случае аварии, сместившись, оно не нанесло повреждений пассажирам внутри автомобиля.
- Во время езды все пассажиры автомобиля должны пристегиваться ремнями безопасности в соответствии с требованиями, которые действуют в стране использования: в случае ДТП, несмотря на надлежащее использование детского автокресла, ребенок неизбежно может получить повреждения.
- Следите, чтобы все ремни безопасности всегда были застегнуты и натянуты.
- Следите, чтобы ремни с застежками не были перекручены и зажаты дверьми автомобиля или подвижными частями сидений.
- Убедитесь, что твердые и пластиковые части детского автокресла расположены и установлены так, чтобы не препятствовать подвижным сиденьям или дверям автомобиля во время повседневного пользования автомобилем.
- Убедитесь, что детское автокресло установлено правильно и ребенок пристегнут надлежащим образом. Проинформируйте его о возможных рисках.
- Запрещается извлекать ребенка из детского автокресла, когда автомобиль находится в движении; в случае необходимости как можно скорее сделайте остановку в безопасном месте.
- Во время движения запрещается держать ребенка на руках; не позволяйте ребенку сидеть за пределами детского автокресла.
- Никогда не оставляйте ребенка в машине без присмотра.
- Выходя из машины, даже на короткое время, всегда берите с собой своего ребенка.
- Разрешайте ребенку садиться и выходить из машины только со стороны тротуара.
- Запрещается выполнять какие-либо регулировки детского автокресла во время вождения. В случае необходимости как можно скорее сделайте остановку в безопасном месте.
- Практикуйте осторожный и внимательный стиль вождения: детское автокресло - это эффективное удерживающее средство, но самостоятельно оно не способно защитить от тяжелых травм в случае сильных столкновений. Помните, что даже на низких скоростях дорожные происшествия могут оказаться чрезвычайно опасными для всех пассажиров автомобиля.
- Рекомендуются, чтобы пассажиры с меньшим весом путешествовали на задних сиденьях, а с большим весом - на передних сиденьях.
- Под прямым солнечным светом элементы салона автомобиля могут сильно нагреваться. Рекомендуются накрывать детское автокресло тканью, когда оно не используется, чтобы предотвратить перегрев его компонентов и повреждения деликатной кожи ребенка.
- В случае длительных путешествий, делайте частые привалы, так как ребенок очень быстро устает.

- Это детское автокресло спроектировано только для кратковременного сна.
- Не пользуйтесь детским автокреслом без тканевой обивки и защиты наплечных ремней. Эти компоненты нельзя заменить на другие, не одобренные Производителем, поскольку они являются неотъемлемой частью удерживающей системы и имеют критическое значение для безопасности.
- Не используйте эргономические подушки, отличающиеся от тех, которыми комплектуется изделие или не одобренные производителем для конкретной группы предназначения.
- При обращении с подвижными частями изделия, обратите особое внимание на безопасность ребёнка.

ГАРАНТИЙНЫЕ УСЛОВИЯ

- Гарантийный срок на продукцию торговой марки Inglesina составляет 12 (двенадцать) месяцев с даты приобретения товара. Гарантия действует только при наличии кассового чека, содержащего дату покупки.
- Под гарантией понимается замена или бесплатный ремонт деталей, признанных браком производства.
- Гарантийные обязательства не распространяются на те детали, причиной неисправности которых являются неаккуратность или небрежность эксплуатации, естественный износ (например, колес), нарушение рекомендаций пользования, несоблюдение предписаний инструкции, относящихся к сборке товара, а также наличие других обстоятельств, не связанных с производственными дефектами.
- По истечении гарантийного срока производитель гарантирует осуществление сервисного обслуживания своей продукции в течение 3-х лет с даты покупки, по окончании данного периода возможность технического вмешательства будет рассматриваться отдельно для каждого случая.

ЗАПЧАСТИ / ПОСЛЕПРОДАЖНОЕ ОБСЛУЖИВАНИЕ

- Регулярно контролируйте предохранительные устройства изделия. Это будет гарантировать их функциональность на длительный срок. Не используйте изделие в том случае, если обнаружите на нём проблемы и/или аномалии любого происхождения. Своевременно обращайтесь за помощью в авторизованные магазины или в сервисные центры клиентов Inglesina.
- Не используйте запасные части и аксессуары, если они не одобрены фирмой Inglesina Baby или поставляются другими производителями.

ЧТО ДЕЛАТЬ ПРИ НЕОБХОДИМОСТИ СЕРВИСНОГО ОБСЛУЖИВАНИЯ







- При необходимости сервисного обслуживания для изделия, связаться, не откладывая, с Продавцом продукции Inglesina, у которого изделие было куплено, сообщив "Паспортный номер" изделия, на которое подаётся заявка ("Паспортный номер" доступен, начиная с Коллекции 2010 года).
- В обязанности Продавца входит связаться с компанией Inglesina для оценки наиболее правильного способа выполнения ремонта для каждого случая, а затем предоставить последующие указания.

РЕКОМЕНДАЦИИ ПО УХОДУ И ОБСЛУЖИВАНИЮ ИЗДЕЛИЯ

- Любое детское автомобильное кресло может оставить отпечатки на сиденьях по причине мер, которые необходимо принимать для надежной установки кресла, согласно правил техники безопасности. Данное изделие спроектировано таким образом, чтобы максимально минимизировать этот эффект. Производитель не несет ответственность за появление возможных отпечатков в ходе нормального пользования детским автомобильным креслом.
- Никогда сильно не надавливайте на механизмы или подвижные части изделия. При возникновении малейших сомнений обращайтесь к соответствующей инструкции.
- Храните изделие в сухом помещении.
- Укройте изделие от атмосферных факторов, воды, дождя и снега. Постоянное или продолжительное нахождение изделия под воздействием солнечных лучей может изменить цвет его некоторых материалов.
- Протрите влажной ветошью пластмассовые и металлические детали изделия. Можно использовать нейтральное моющее средство, но ни в коем случае не растворители, аммиак или бензин.
- Если на металлические части попала вода, насухо вытрите их, чтобы предотвратить образование ржавчины.

РЕКОМЕНДАЦИИ ПО УХОДУ ЗА ТЕКСТИЛЬНЫМ МАТЕРИАЛОМ

- Рекомендуется стирать съёмную обшивку отдельно от других вещей.
- Периодически очищайте части из текстильного материала мягкой щёткой для одежды.
- При стирке текстильной обшивки соблюдайте правила, указанные на специальных этикетках.

	Стирайте вручную в холодной воде		Не утюжьте
	Не применяйте отбеливателей		Не сдавайте в химчистку
	Не отжимайте в центрифуге		Не отжимать в стиральной машине
	Сушить на горизонтальной поверхности в тени		

- Перед тем как использовать или сложить изделие, подождите пока оно полностью не высохнет.
- **ВНИМАНИЕ!** Запрещается стирать ремни и застежку, они подлежат чистке с использованием только тряпки и деликатного чистящего средства.
- Правильность работы застежки имеет основополагающее значение для безопасности вашего ребенка. Вероятные неполадки в работе застежки, как правило, являются следствием накопления грязи и попадания посторонних предметов.

ИНСТРУКЦИИ

СПИСОК КОМПОНЕНТОВ

рис. 1

- A** Регулируемый подголовник
- B** Направляющая верхних ремней
- C** Направляющая нижних ремней
- D** Рычаг регулировки подголовника (Гр. 1)
- E** Рычаг регулировки подголовника (Гр. 2/3)
- F** Рычаг регулировки наклона кресла
- G** Лямки наплечных ремней
- H** Эргономическая подушка
- I** Пояс натяжения ремней
- J** Кнопка ослабления ремней
- K** Крючок якорного ремня (Top Tether)
- L** Соединительные элементы Isofix/Ifix
- M** Кнопка регулировки коннекторов Isofix/Ifix
- N** Кнопки чтобы освободить Isofix/Ifix разъемы
- P** Центральная застежка ремней
- Q** Направляющие коннекторов Isofix/Ifix
- R** Заднее отделение для инструкции

УНИВЕРСАЛЬНАЯ КАТЕГОРИЯ - ГР. 1 (9-18 КГ)

Коннекторы Isofix и якорный ремень

УСТАНОВКА ДЕТСКОГО АВТОКРЕСЛА В АВТОМОБИЛЕ

- Операции по монтажу и установки автокресла должны выполняться без находящегося в нём ребёнка.
- Запрещается устанавливать детское автокресло Newton 1.2.3 IFIX на сиденья, направленные поперек или против общего направления движения.
- Убедитесь, что складное сиденье зафиксировано в вертикальном положении согласно инструкций производителя автомобиля, а детское автокресло в максимально возможной степени прилегает к спинке автомобильного сиденья.
- Предпочтительно устанавливать детское автокресло на задних сиденьях машины. В случае установки детского автокресла на переднем сидении автомобиля, следует отрегулировать сиденье автомобиля, максимально отступив назад.
- В случае, когда транспортное средство оборудовано передней подушкой безопасности, внимательно изучите инструкции, приведенные в руководстве по эксплуатации автомобиля относительно использования, либо относительно дезактивации функции подушки безопасности. В любом случае, максимально возможно отодвиньте сиденье автомобиля при установке детского кресла.
- **ВНИМАНИЕ!** Срабатывание подушки безопасности на слишком близком расстоянии может спровоцировать серьезную опасность для здоровья малыша.
- Проверьте спинку автомобильного сиденья в случае установки детского кресла в вертикальном и наиболее удаленном положении; правильно

закрепите кресло.

- Снимите подголовник с сиденья автомобиля, если он препятствует правильной установке детского автокресла.
- Не вставляйте подкладки какого-либо типа между основанием детского автокресла и сиденьем автомобиля: это может подвергнуть риску безопасность ребенка.
- Проверьте, чтобы детское кресло было правильно прикреплено соединителями Isofix и ремнями безопасности, даже когда в нём нет ребёнка, чтобы в случае аварии оно не могло сдвинуться с места и ударить одного из пассажиров машины.

рис. 2 Детское автокресло Newton 1.2.3 IFIX комплектуется 2 направляющими (Q), которые, если автомобиль не оснащен ими, должны использоваться для правильного расположения коннекторов Isofix в местах крепления на сиденье автомобиля. В случае необходимости закрепите 2 направляющие (Q) в точках крепления сиденья автомобиля.

рис. 3 Извлекая обе кнопки регулировки (M), сместите наружу коннекторы Isofix (L) до конца хода.

рис. 4 Проследите за тем, чтобы кнопки регулировки (M) вошли в свои гнезда, убедившись, что специальные индикаторы (M1) сменили свой цвет с красного на зеленый.

рис. 5 Прежде чем прислонить детское автокресло к спинке сиденья автомобиля, высвободите якорный ремень (K1).

рис. 6 Расположите детское автокресло на сиденье автомобиля по направлению движения автомобиля, и установите коннекторы Isofix (L) в места крепления на сиденье автомобиля до характерного щелчка, свидетельствующего о правильном соединении.

рис. 7 **Внимание! Правильное соединение детского автокресла Newton 1.2.3 IFIX происходит только в том случае, если цвет специальных индикаторов (N1) на кнопках разблокировки (N) меняется с красного на зеленый.**

рис. 8 Извлеките обе кнопки регулировки (M) и одновременно хорошо прижмите детское автокресло к автомобильному сиденью; если подголовник кресла автомобиля мешает, поднимите или снимите его.

рис. 9 После правильного размещения и расположения детского автокресла, убедитесь, что цвет индикаторов (M1) на кнопках регулировки (M) изменился с красного на зеленый.

рис. 10 Перед использованием всегда проверяйте надёжность закрепления автокресла, энергично потянув за него вверх.

КРЕПЛЕНИЕ ЯКОРНОГО РЕМНЯ

Важно: в зависимости от расположения точки крепления внутри транспортного средства предусмотрено 3 главных типа крепления якорного ремня.



Тип А

рис. 11 Поднимите подголовник кресла автомобиля, если имеется, и пропустите якорный ремень (K1) по центру.

рис. 12 Прикрепите крючок якорного ремня (K) к крючку автомобиля.

рис. 13 **Важно:** для обеспечения правильного прилегания ремней их необходимо натягивать с силой и проверять правильность натяжения.

Тип В

рис. 14 Прикрепите крючок якорного ремня (К) к крючку автомобиля, расположенному на задней стороне спинки кресла.

рис. 15 Важно: для обеспечения правильного прилегания ремней их необходимо натягивать с силой; проверьте правильность натяжения ремней, когда индикатор (К3) на системе якорного ремня (К2) станет зеленым.

Тип С

рис. 16 Прикрепите крючок якорного ремня (К) к крючку автомобиля, расположенному в багажнике; обычно крючок обозначен специальным символом.

рис. 17 Поднимите крышку и выполните соединение.

рис. 18 Важно: для обеспечения правильного прилегания ремней их необходимо натягивать с силой; проверьте правильность натяжения ремней, когда индикатор (К3) на системе якорного ремня (К2) станет зеленым.

РЕГУЛИРОВКА РЕМНЕЙ БЕЗОПАСНОСТИ

рис. 19 Ослабьте ремни безопасности, нажав кнопку ослабления ремней (J).

рис. 20 Важно: запрещается тянуть ремни, держа их за лямки (G).

рис. 21 Приведите детское автокресло в максимально возможное вертикальное положение с помощью рычага (F).

рис. 22 С помощью заднего рычага (D) отрегулируйте высоту подголовника (A) в соответствии с ростом ребенка.

рис. 23 Для правильной регулировки ремни должны проходить на уровне плеч ребенка.

Внимание: наплечные ремни ни в коем случае не должны находиться за спиной, на уровне или над ушами ребенка.

рис. 24 Нажав красную кнопку (P1), разблокируйте центральную застежку (P).

рис. 25 Усадив ребенка, откорректируйте положение ремней, пропуская их над плечами и тазом.

рис. 26 Вставьте два коннектора (P2) в центральную застежку до характерного щелчка, свидетельствующего о правильном соединении.

рис. 27 Натяните ремни вокруг ребенка надлежащим образом; следите за тем, чтобы не затянуть их чрезмерно.

Внимание: всегда оставляйте минимальное пространство между ремнем и грудной клеткой ребенка (приблизительно 1 см).

рис. 28 В случае необходимости ослабьте ремни при помощи кнопки ослабления ремней (J).

рис. 29 Чтобы разблокировать ремни, нажмите красную кнопку (P1) на центральной застежке (P).

НАКЛОН ДЕТСКОГО АВТОКРЕСЛА

рис. 30 С помощью рычага (F) наклоните детское автокресло в желаемое положение.

ДЕМОНТАЖ ДЕТСКОГО АВТОКРЕСЛА

рис. 31 Чтобы извлечь детское автокресло из автомобиля, ослабьте ремень Top Tether (K1) с помощью устройства ослабления (K2), затем отсоедините

крючок якорного ремня (K) от крючка автомобиля.

рис. 32 Одновременным нажатием на обе кнопки разблокировки (N) отсоедините коннекторы Isofix (L).

рис. 33 Затем снимите детское автокресло с кресла автомобиля.

ПРЕОБРАЗОВАНИЕ ДЕТСКОГО АВТОКРЕСЛА ИЗ ГР. 1 В ГР. 2/3 (15-36 КГ)

СНЯТИЕ РЕМНЕЙ БЕЗОПАСНОСТИ

• Не разрешается использовать с двухточечными автомобильным ремнём безопасности или только с поясным.

рис. 34 Приведите детское автокресло в максимально возможное вертикальное положение с помощью рычага (F).

рис. 35 Удлините ремни безопасности до их максимальной длины, нажав кнопку ослабления ремней (J).

рис. 36 Важно: запрещается тянуть ремни, держа их за лямки (G).

рис. 37 Извлеките в направлении назад металлический коннектор (I1) и, если необходимо, дополнительно удлините его, нажав кнопку (J); затем извлеките оба наплечных ремня из самого коннектора.

рис. 38 Поместите на хранение металлический коннектор (I1) в заднее отделение для инструкции (R).

рис. 39 Извлеките наплечные ремни из петель на детском автокресле (I2).

рис. 40 С помощью заднего рычага (E) поднимите подголовник (A) на максимальную разрешенную высоту.

рис. 41 Удерживая рычаг (E) в поднятом положении, снимите обе части лямок ремней (G1) с прутка в задней части спинки (S1). Затем извлеките их из петель на детском автокресле.

рис. 42 Снимите эргономическую подушку (H), извлекая межножный ремень (I3) из паховой защиты.

рис. 43 Снимите текстильную обивку сиденья (S2), временно выньте внутреннюю набивку из поролона (S3).

рис. 44 Извлеките межножный ремень (I3) из металлического кольца (I4).

рис. 45 Извлеките также наплечные ремни из соответствующего металлического кольца (I5).

рис. 46 Правильно верните на свои места набивку из поролона (S3) и текстильную обивку (S2).

Поместите всю систему ремней на хранение в надежное место для использования в будущем.

УНИВЕРСАЛЬНАЯ КАТЕГОРИЯ - ГР. 2/3 (15-36 КГ) Коннекторы IFIX и ремни безопасности автомобиля

УСТАНОВКА ДЕТСКОГО АВТОКРЕСЛА В АВТОМОБИЛЕ

Для установки детского автокресла с использованием коннекторов Ifix следуйте указаниям от Рис. 02 до Рис. 10.

рис. 47 С помощью рычага (F) переведите автокресло в полностью вертикальное положение.

рис. 48 Закрепив детское автокресло в автомобиле с помощью коннекторов Ifix и разместив ребенка, воспользуйтесь задним рычагом (E), чтобы установить подголовник (A) в желаемое положение по высоте.

рис. 49 Расположение пряжки автомобильного ремня безопасности может

нарушать стабильность детского кресла; в таком случае, как показано на Рис., установка автокресла невозможна.

рис. 50 Пропустите диагональный отрезок (Т2) ремня безопасности автомобиля через верхнюю направляющую для ремней (В) над плечом ребенка.

рис. 51 Пропустите поясной отрезок (Т1) ремня безопасности автомобиля через нижние направляющие для ремней (С) с обеих сторон детского автокресла, застегните застежку ремня в гнездо, предусмотренное для данного автомобильного кресла, до характерного щелчка, свидетельствующего о правильном соединении.

Важно: через направляющую для ремней возле застежки соединения должны проходить оба отрезка ремня: и поясной, и диагональный.

рис. 52 Убедитесь, что ремень хорошо натянут и не намотан, если необходимо натяните его дополнительно, потянув диагональный отрезок (Т2) вверх.

Внимание! Проверьте, чтобы ни одна из частей ремня безопасности не была перекручена или за что-нибудь зацеплена, а также, что обивка автокресла не затрудняет движения и обеспечивает правильность положения ремня.

рис. 53 Важно! Направляющая верхних ремней (В) должна всегда находиться поверх плеч ребёнка. Ремни безопасности автомобиля никогда не должны находиться слишком низко или слишком высоко относительно плеч ребёнка. В целях обеспечения правильного размещения автомобильных ремней безопасности, периодически следует проверять и регулировать положение спинки и подголовника в соответствии с ростом ребёнка.

УНИВЕРСАЛЬНАЯ КАТЕГОРИЯ - ГР. 2/3 (15-36 КГ)

Ремни безопасности автомобиля

УСТАНОВКА ДЕТСКОГО АВТОКРЕСЛА В АВТОМОБИЛЕ

Для установки детского автокресла с использованием ТОЛЬКО ремней безопасности автомобиля следуйте указаниям от Рис. 47 до Рис. 53.

В этой категории процедура установка НЕ предусматривает использование коннекторов Ifix.

ОБСЛУЖИВАНИЕ ТЕКСТИЛЬНОЙ ОБИВКИ

Рекомендуется периодически снимать обшивку для обслуживания.

рис. 54 Чтобы снять обивку, прежде всего снимите чехол с подголовника (А).

рис. 55 Снимите обивку сиденья и спинки детского автокресла, обращая особое внимание на точки прилегания возле нижних направляющих ремней (С).

Чтобы одеть обивку на кресло, выполните вышеназванные операции в обратном порядке.

Внимание! Перед тем как использовать изделие, убедитесь в том, что обивка правильно закреплена на нем.

BRĪDINĀJUMS



PIRMS LIETOŠANAS RŪPĪGI IZLASIET TĀLĀK SNIEGTOS NORĀDĪJUMUS UN GLABĀJIET TOS TURPMĀKAI ATSAUCEI. JA TĀLĀK SNIEGTIE NORĀDĪJUMI NETIKS IEVĒROT, VAR TIKT APDRAUDĒTA JŪSU BĒRNA DROŠĪBA. JŪS ESAT ATBILDĪGI PAR SAVA BĒRNA DROŠĪBU. BRĪDINĀJUMS! NEKĀDĀ GADĪJUMĀ NEATSTĀJIET BĒRNU BEZ UZRAUDZĪBAS: TAS VAR BŪT BĪSTAMI. IZSTRĀDĀJUMS JĀLIETO AR VISLIELĀKO RŪPĪBU.

DROŠĪBA

• ŠIS SĒDEKLIS NE VISĀS SITUĀCIJĀS SPĒJ NODROŠINĀT AIZSARDZĪBU PRET TRAUMĀM. TOMĒR, JA TAS TIEK LIETOTS PAREIZI, GŪTĀS TRAUMAS VAR NEBŪT SMAGAS UN IESPĒJAMS IZVAIRĪTIES NO NĀVES.

- Pirms izstrādājuma lietošanas rūpīgi izlasiet tā rokasgrāmatu un izprotiet tajā sniegtos norādījumus. Īpaša uzmanība jāpievērš izceltajiem brīdinājumiem. Rokasgrāmata jāglabā bērnu sēdekļa aizmugurē, kur ir īpaši tam paredzēts nodaļums.
- Lūdzu, izlasiet un izprotiet automobiļa rokasgrāmatā ietvertos norādījumus saistībā ar bērnu ierobežotājsistēmu izmantošanu.
- Pārliecinieties, vai tās valsts tiesību aktos, kurā atrodaties, nav īpašu prasību attiecībā uz ierobežotājsistēmu izmantošanu.
- **SVARĪGI!** Newton 1.2.3 IFIX ir UNIVERSĀLA bērnu ierobežotājsistēma, kas atbilst ANO/EEK Regulai 44/04 un piemērota bērnu ar svaru 9-36 kg pārvadāšanai automobilī (1.,2. un 3. grupa). Neizmantojiet bērnu autosēdekli bērnam, kura svars ir lielāks par 36 kg vai mazāks par 9 kg.

- Sistēma Newton 1.2.3 IFIX ir apstiprināta tālāk norādītajām uzstādīšanas metodēm.

Grupa	Ievietošanas metode	Bērna ievietošana	Kategorija	Ievietošanas virziens
1 (9-18 kg)	ISOFIX stiprinājumi un augšējā sikсна (TopTether)	Ar iebūvētu piecu punktu drošības jostu	Universāla	Tikai ar skatu pret ceļu
2 (15-25 kg)	IFIX stiprinājumi un automobiļu trīspunktu drošības josta	Un automobiļu trīspunktu drošības josta	Universāla	Tikai ar skatu pret ceļu
2 (15-25 kg)	Un automobiļu trīspunktu drošības josta	Un automobiļu trīspunktu drošības josta	Universāla	Tikai ar skatu pret ceļu
3 (22-36 kg)	IFIX stiprinājumi un automobiļu trīspunktu drošības josta	Un automobiļu trīspunktu drošības josta	Universāla	Tikai ar skatu pret ceļu
3 (22-36 kg)	Un automobiļu trīspunktu drošības josta	Un automobiļu trīspunktu drošības josta	Universāla	Tikai ar skatu pret ceļu

- Jānodrošina, lai augšējās siksnas (Top Tether) vietā netiek izmantots bagāžas āķis. Atrodiet automobilī šādu simbolu:
- Bērnu autosēdekli ir paredzēts izmantot tikai šajā rokasgrāmatā norādītajos automobiļos, pozīcijās vai novietojumos.
- Izmantojiet tikai šajā rokasgrāmatā un bērnu autosēdekli norādītos slodzi nesošos kontakta punktus.
- Ja bērnu autosēdeklis tiks pārveidots, zaudēs spēku atbilstība ANO/EEK Regulai 44/04.
- Nenoņemiet pielīmētās un piešūtās etiķetes. Citādi izstrādājums var neatbilst tiesību aktu prasībām.
- Newton 1.2.3 IFIX bērnu autosēdekli paredzēts izmantot bērna drošībai automobilī. To nekādā gadījumā nedrīkst izmantot kā sēdekli vai rotaļlietu mājās.
- Newton 1.2.3 IFIX bērnu autosēdeklis ir vispārīgai izmantošanai automobilī, un tas ir saderīgs ar lielāko daļu, bet ne visiem, automobiļu sēdekļu veidiem.
- Šī ierobežotājsistēma ir klasificēta kā "Universāla" sistēma, kas atbilst visstrikstākajiem apstiprināšanas kritērijiem. Iepriekšējiem modeļiem šis brīdinājums netika nodrošināts.
- Newton 1.2.3 IFIX bērnu autosēdekli, ja:
 - tas atradās automobilī, kas tika iesaistīts ceļu satiksmes negadījumā, pat ja negadījums nebija nopietns. Tam varēja tikt radīti nepamanāmi bojājumi. Lai nodrošinātu atbilstošu drošības līmeni, jāizmanto jauns bērnu autosēdeklis;
 - tas ir bojāts, nav pieejama tā rokasgrāmata vai trūkst jebkāda daļa. Nekavējoties sazinieties ar pilnvarotu Inglesina tirgotāju vai klientu apkalpošanas centra darbinieku;



- autosēdekli iepriekš lietoja citam bērnam. Sēdekļa konstrukcijā varētu būt radīti ārkārtīgi bīstami bojājumi.
- Pirms katra brauciena un/vai pēc automobiļa regulārajiem remonta darbiem, apkopes vai tīrīšanas pārbaudiet, vai visas bērnu autosēdekļa detaļas ir pareizi piestiprinātas. Kāds varēja pārvietot un/vai atvienot bērnu autosēdekli, nenovietojot atpakaļ tam paredzētajā pozīcijā atbilstoši norādījumiem.
- Neievietojiet pirkstus mehānismos.

1. GRUPA

- Newton 1.2.3 IFIX bērnu autosēdekļi ir universāla ISOFIX ierobežotājsistēma, ja tiek izmantots kā 1. grupas sistēma automobiļos, kas aprīkoti ar ISOFIX savienotājiem un augšējo siksnu.
- Šādā konfigurācijā nekādā ganimā neizmantojiet bērnu autosēdekli bez augšējās siksnas, jo tā ir svarīga, lai nodrošinātu pilnīgu aizsardzību.

2. un 3. GRUPA

- Newton 1.2.3 IFIX bērnu autosēdekli paredzēts izmantot tikai automobiļos, kas ir aprīkoti ar trīspunktu drošības jostām un spolēm un apstiprināti atbilstoši UN/ECE Regulai 16 vai citiem līdzvērtīgiem standartiem. Atļautās bērna autosēdekļa uzstādīšanas pozīcijas skatiet automobiļa rokasgrāmatā. Šaubu gadījumā nekavējoties sazinieties ar ražotāju vai pilnvarotu izplatītāju.
- Neizmantojiet automobiļos ar divpunktu vai klēpja drošības jostām.
- Lai nodrošinātu, ka automobiļa drošības jostas ir pareizi novienotas, periodiski pārbaudiet un noregulējiet atzveltnes un galvas balsta pozīciju atbilstoši bērna augumam.
- Newton 1.2.3 IFIX bērnu autosēdekli var izmantot lielākajā daļā automobiļu ar ISOFIX stiprinājuma punktiem. Tomēr ir jāpārbauda piemērotība saderīgo automobiļu sarakstā.

UZSTĀDĪŠANA UN LIETOŠANA

• UZSTĀDOT BĒRNU AUTOSĒDEKLI, STRIKTI JĀIEVĒRO ROKASGRĀMATĀ SNIEGTIE NORĀDĪJUMI. JA NETIKS IEVĒROTI NORĀDĪJUMI/BRĪDINĀJUMI, VAR TIKT NOPIETNI APDRAUDĒTA JŪSU BĒRNA DROŠĪBA.

- Bērnu autosēdekļa salikšanas un uzstādīšanas laikā bērns tajā nedrīkst atrasties.
- Nenovietojiet starp bērnu autosēdekļa pamatni un automobiļa sēdekli nekādus paliktņus; citādi var tikt apdraudēta bērna drošība.
- Pirms salikšanas pārbaudiet, vai pārvešanas laikā izstrādājums un neviena tā daļa nav tikuši bojāti. Ja konstatējat jebkādus bojājumus, nelietojiet izstrādājumu un novietojiet to bērnam nepieejamā vietā.
- Bērna drošības nolūkā pirms izstrādājuma lietošanas noņemiet un izmetiet visus plastmasas maisus un citus iepakojuma elementus (tie jānovieto zīdaiņiem un bērniem nepieejamā vietā).
- Izstrādājumu drīkst izmantot tikai tad, kad visas tā daļas ir atbilstoši

piestiprinātas un pielāgotas.

- Salikšanu/izjaukšanu un pielāgošanu drīkst veikt tikai pieaugušie. Nodrošiniet, lai persona, kura izmanto izstrādājumu (aukle, vecvecāki u. tml.), pārzina pareizas lietošanas principus.

LV

- Bērnu autosēdekli ieteicams uzstādīt uz aizmugures sēdekļa; ja tas tiek uzstādīts uz priekšējā sēdekļa, aizbīdiet automobiļa sēdekli maksimāli uz aizmuguri.



- **UZMANĪBU!** Ja gaisa spilvens atvērsies pārmērīgi tuvu bērnam, pastāv nopietni apdraudējumi bērna veselībai.

- Ja automobiļi ir iebūvēts priekšējais gaisa spilvens, strikti ievērojiet automobiļa rokasgrāmatā sniegtos norādījumus saistībā ar šīs aizsargierīces lietošanu un apkopi; jebkurā gadījumā pirms bērna autosēdekļa uzstādīšanas aizbīdiet sēdekli maksimāli uz aizmuguri.

- **UZMANĪBU!** Daļā valstu spēkā esošajos tiesību aktos ir aizliegta bērnu autosēdekļu uzstādīšana uz priekšējā sēdekļa. Pārskatiet tās valsts spēkā esošos tiesību aktus, kurā paredzēts izmantot bērnu autosēdekli.

- Neuzstādiel Newton 1.2.3 IFIX bērnu autosēdekli uz automobiļu sēdekļiem, kas nav novietoti ar skatu braukšanas virzienā vai ir novietoti šķērseniski attiecībā pret braukšanas virzienu.

- Nodrošiniet, lai nolaižamu sēdekļu atzveltne tiktu nostiprināta vertikālā pozīcijā, ievērojot automobiļa ražotāja sniegtos norādījumus. Nodrošiniet, lai bērnu autosēdklis atrodas iespējami tuvu automobiļa sēdekļa atzveltnei.

- Ceļojuma laikā neatstājiet automobiļi bez uzraudzības nekādus priekšmetus vai somas. Nodrošiniet, lai tie ir novietoti stabili, citādi avārijas situācijā tie var radīt traumas.

- Ja bērnu autosēdklis ir uzstādīts automobiļi, bet bērns tajā nav ievietots, vienmēr nodrošiniet, lai tas ir pareizi piestiprināts, izmantojot automobiļa drošības jostu un/vai Isofix/Ifix savienotājus, citādi avārijas gadījumā tas var tikt uzsviests gaisā.

- Ceļojuma laikā visiem pasažieriem jāizmanto drošības jostas, ievērojot tajā valstī spēkā esošos tiesību aktus, kurā atrodas: avārijas gadījumā nepiesprādzēti pasažieri var radīt traumas bērnam, pat ja autosēdklis tiek izmantots pareizi.

- Vienmēr pārbaudiet, vai visas jostas ir pareizi piestiprinātas un nostieptas.

- Pārbaudiet, vai siksnas ar sprādzēm nav savijušās un iespiestas automobiļa durvīs vai sēdekļa kustīgajās daļās.

- Regulāri pārbaudiet, vai cieti priekšmeti un bērnu autosēdekļa plastmasas daļas ir uzstādītas un novietotas tā, lai netiktu iesprostotas automobiļa sēdekļa kustīgajās daļās vai durvīs.

- Nodrošiniet, lai bērnu autosēdklis ir pareizi piestiprināts un bērns ir pareizi piesprādzēts. Pastāstiet bērnam par iespējamajiem apdraudējumiem.

- Braukšanas laikā nekādā negadījumā neizņemiet bērnu no autosēdekļa; ja nepieciešams, pēc iespējas ātrāk apstājieties drošā vietā.

- Braukšanas laikā neturiet bērnu rokās, kā arī neļaujiet sēdēt ārpus autosēdekļa.

- Nekādā gadījumā neatstājiet bērnu automobiļi bez uzraudzības.

- Izkāpjot no automobiļa, pat uz īsu brīdi, vienmēr ņemiet bērnu sev līdzi.

- Uzraugiet, lai bērns iekāp automobiļi un izkāpj no tā, atrodoties ietves pusē.

- Braukšanas laikā autovadītājam ir aizliegts regulēt bērnu autosēdekli. Ja nepieciešams, pēc iespējas ātrāk apstājieties drošā vietā.
- Ieteicams ievērotu drošu un atbilstošu braukšanas stilu: bērnu autosēdeklis ir efektīva ierobežotājsistēma, tomēr ar to vien nepietiek, lai avārijas gadījumā izvairītos no nopietnām traumām. Ņemiet vērā! Avārijas, pat ja braucāt ar mazu ātrumu, var būt ārkārtīgi bīstamas visiem automobiļa pasažieriem.
- Ja automobilī paredzēts braukt maksimālajam atļautajam pasažieru skaitam, pasažieriem, kuriem ir mazāks svars, jāsež aizmugures sēdekļi, savukārt pasažieriem, kuriem ir lielāks svars - priekšējā sēdekļi.
- Ja automobilis tiek novietots tiešā saules gaismā, salons var ievērojami uzkarst. Ja bērnu autosēdeklis netiek izmantots, lai tā daļas pārmērīgi nesakarstu, uzklājiet uz tā dvieli, citādi var tikt radīti ievainojumi bērna ādai.
- Ilgstošu ceļojumu laikā bērns var ātri nogurt, tādēļ bieži apstājieties.
- Šis bērnu autosēdeklis ir piemērots tikai neilgai gulēšanai.
- Nekādā ganījumā neizmantojiet bērnu autosēdekli bez auduma daļas un/vai plecu polsteriem. Iepriekš minētās daļas ir neatņemami bērnu ierobežotājsistēmas komponenti un svarīgas aizsardzības nodrošināšana, tādēļ tās nedrīkst nomainīt uz tādām, ko nav apstiprinājis ražotājs.
- Neizmantojiet adapterus, kas nav ietverti izstrādājuma komplektā vai nav ražotāja apstiprināti attiecīgajai izmantošanas grupai.
- Rīkojoties ar izstrādājuma kustīgajām daļām, pievērsiet uzmanību bērna drošībai.

GARANTIJA

- Uzņēmums "L'Inglesina Baby S.p.A." garantē, ka visas preces ir projektētas un izstrādātas saskaņā ar vispārējiem izstrādājumu kvalitātes un drošības standartiem/noteikumiem, kas ir spēkā Eiropas Savienībā un valstīs, kur tās tiek tirgotas.
- Uzņēmums "L'Inglesina Baby S.p.A." garantē, ka ražošanas procesa laikā un pēc tam visi izstrādājumi tiek pakļauti dažādām kvalitātes kontroles procedūrām.
- Uzņēmums "L'Inglesina Baby S.p.A." garantē, ka brīdī, kad jebkurš izstrādājums tiek iegādāts no pilnvarota tirgotāja, tiem nav montāžas vai ražošanas defektu.
- Šī garantija neaizstāj patērētāja tiesības saskaņā ar piemērojamajiem valsts tiesību aktiem, kas var atšķirties atkarībā no valsts, kurā izstrādājums tika iegādāts. Ja šajā dokumentā sniegtās garantijas nosacījumi ir pretrunā ar attiecīgajā valstī spēkā esošajiem noteikumiem, prevalējoši ir valsts noteikumi.
- Ja iegādes vai normālas lietošanas brīdī (atbilstoši šajā dokumentā sniegtajiem norādījumiem) tiek konstatēti materiāla vai ražošanas defekti, uzņēmums "L'Inglesina Baby S.p.A." piedāvā 24 secīgu mēnešu garantiju, sākot no iegādes datuma.
- Garantija ir spēkā tikai tajā valstī, kurā izstrādājums tika iegādāts, un tikai tādā gadījumā, ja izstrādājums tika iegādāts no pilnvarota tirgotāja.
- Garantija ir derīga tikai pirmajam īpašniekam, kurš iegādājās attiecīgo izstrādājumu.
- Garantija attiecas uz to daļu bezmaksas nomaiņu vai remontu, kurām konstatēti ražošanas defekti. Uzņēmums "L'Inglesina Baby S.p.A." patur tiesības pēc saviem ieskatiem izlemt, vai garantijas ietvaros veikt izstrādājuma remontu vai nomaiņu.
- Lai izmantotu garantiju, jāuzrāda izstrādājuma sērijas numurs un izstrādājuma iegādes brīdī saņemtā pirkumu apliecinošā dokumenta kopija, uz kura jābūt skaidri salasāmam pirkuma datumam.
- Šī garantija tiks automātiski atcelta, un tā zaudēs spēku šādos gadījumos:
 - izstrādājums tika izmantots nolūkam, kāds nav skaidri norādīts attiecīgajā

- rokasgrāmatā.
- izstrādājums netika atbilstoši attiecīgajā rokasgrāmatā sniegtajiem norādījumiem.
- izstrādājums tika labos nepilnvarotā un nekompetentā klientu apkalpošanas centrā.
- tika pārveidota vai mainīta izstrādājuma konstrukcija vai auduma daļas, iepriekš nesaņemot no ražotāja nepārprotamu atļauju tā rīkoties. Ja izstrādājums tiks jebkādā veidā pārveidots, uzņēmums "L'Inglesina Baby S.p.A." tiks atbrīvots no jebkuras atbildības.
- defekts radās nolaidīgas vai neuzmanīgas lietošanas rezultātā (piemēram, konstrukcijas daļas tika pakļautas pārmērīgi spēcīgam triecienam vai kodīgu ķīmisko vielu ietekmei u. tml.).
- izstrādājumam konstatēts normāls nolietojums (piemēram, riteņiem, kustīgajām daļām, audumam) ilgstošas un nepārtrauktas lietošanas ietekmē.
- izstrādājums tika bojāts, pat ja netīši, īpašnieka vai trešās personas vainas dēļ (piemēram, ja tas tika nodots lidmašīnas bagāžas nodalījumā u. tml.).
- izstrādājums tiek nodots tirgotājam, nepievienojot pirkumu apliecinošā dokumenta oriģinālu un/vai nenorādot sērijas numuru, vai arī uz pirkumu apliecinošā dokumenta nav salasāms iegādes datums un/vai sērijas numurs.
- Ja tiek izmantoti komplektā neietverti un/vai uzņēmuma "L'Inglesina Baby S.p.A." neapstiprināti piederumi un tā rezultātā izstrādājumam tiek radīti bojājumi, uz šādiem bojājumiem garantija nav attiecināma.
- Uzņēmums "L'Inglesina Baby S.p.A." neuzņemas atbildību par jebkādiem īpašuma bojājumiem vai citu personu traumām, kas nodarīti neatbilstošas un/vai nepiemērotas lietošanas rezultātā.
- Beidzoties garantijas termiņam, uzņēmums garantē klientiem pieejamību apkopes centriem ne ilgāk par četriem (4) gadiem no datuma, kad tiek sakta attiecīgo izstrādājumu tirdzniecība. Pēc šī perioda atbalsts tiks nodrošināts, atsevišķi novērtējot katru gadījumu.

REZERVES DAĻAS/PĒCPĀRDOŠANAS PAKALPOJUMI

- Regulāri pārlicinieties, vai drošības elementi atbilstoši darbojas. Neizmantojiet izstrādājumu, ja tiek konstatētas jebkādas bojājuma pazīmes vai darbības traucējumi. Nekavējoties sazinieties ar pilnvarotu tirgotāju vai uzņēmuma "L'Inglesina Baby S.p.A." klientu apkalpošanas centra darbinieku.
- Neizmantojiet rezerves daļas un piederumus, ko nav piegādājis un/vai apstiprinājis uzņēmums "L'Inglesina Baby S.p.A."

ATBALSTA IESPĒJAS

- Ja nepieciešams atbalsts saistībā ar izstrādājumu, nekavējoties sazinieties ar uzņēmuma "L'Inglesina Baby S.p.A." pilnvarotu pārstāvi, pie kura attiecīgo izstrādājumu iegādājāties, iepriekš sagatavojoties nosaukt sērijas numuru (sērijas numurs tiek nodrošināts, sākot ar 2010. gada kolekciju).
- Tirgotājam ir pienākums sazināties ar uzņēmumu "L'Inglesina Baby S.p.A.", lai vienotos par iespējami labāko risinājumu atbilstoši konkrētajai situācijai, un pēc tam nodrošināt klientam norādījumus.
- Uzņēmuma "L'Inglesina Baby S.p.A." klientu apkalpošanas centra darbinieki var sniegt jebkādu informāciju, ja tiek saņemts rakstisks pieprasījums, izmantojot tīmekļa vietnes www.inglesina.com sadaļā "Warranty and Assistance" (Garantija un atbalsts) pieejamo veidlapu.







IETEIKUMI SAISTĪBĀ AR IZSTRĀDĀJUMA TĪRĪŠANU UN APKOPI

- Bērnu autosēdeklis var veidot nospiedumus automobiļa sēdeklī, jo tas tiek stingri piestiprināts atbilstoši drošības standartu prasībām. Šis autosēdeklis tika izstrādāts tā, lai iespējami maksimāli novērsti šādu efektu. Ražotājs nevar uzņemt nekādu atbildību par nospiedumiem, kas rodas normālas bērnu sēdekļa izmantošanas rezultātā.
- Nekādā gadījumā ar spēku nedarbiniet jebkurus mehānismus vai kustīgās daļas. Ja rodas šaubas, risinājumu vispirms meklējiet rokasgrāmatā.
- Izstrādājums jāglabā sausā vietā.
- Izstrādājumu nevajadzēto ilgstoši pakļaut nelabvēlīgu laika apstākļu, ūdens, lietus vai sniega iedarbībai, turklāt ilgstošas saules gaismas ietekmē daudziem materiāliem var mainīties krāsa.
- Plastmasas un metāla daļas tīriet ar drānu, kas samitrināta ūdenī, kam pievienots neredz mazgāšanas līdzekļa. Nelietojiet šķīdinātājus, amonjaku vai benzīnu.
- Ja metāla daļas nonāca saskarē ar ūdeni, rūpīgi nosusiniet tās, lai neveidotos rūsa.

LV

IETEIKUMI SAISTĪBĀ AR AUDUMA DAĻU TĪRĪŠANU

- Auduma daļas ieteicams mazgāt atsevišķi no citiem auduma izstrādājumiem.
- Periodiski tīriet auduma daļas, izmantojot audumam paredzētu suku ar mīkstiem sariem.
- Ņemiet vērā uz etiķetes sniegtos norādījumus saistībā ar auduma mazgāšanu.

	Mazgāt ar rokām, aukstā ūdenī		Negludināt
	Nelietot balinātāju		Netīrīt ķīmiskajā tīrītavā
	Neievietot centrifūgā	Nežāvēt centrifūgā	
	Žāvēt neizkārtu vietā, kur audums netiek pakļauts saules gaismas ietekmei		

- Pirms auduma daļu lietošanas vai novietošanas glabāšanā, pilnībā izžāvējiet tās.
- **UZMANĪBU!** Nekādā gadījumā nemazgājiet siksnas un sprādzi; tās var tīrīt ar drānu, kas samitrināta ūdenī, kam pievienots neredz mazgāšanas līdzekļa.
- Pareiza sprādzes darbība ir ārkārtīgi svarīga bērna drošībai. Visbiežāk sprādze darbojas nepareizi, ja tajā iekļuvusi netīrumi vai svešķermeņi.

NORĀDĪJUMI

LV

DAĻU SARAKSTS

1. att.

- A Regulējams galvas balsts
- B Augšējā drošības jostas vadītā
- C Apakšējā drošības jostas vadītā
- D Galvas balsta regulēšanas svira (1. grupa)
- E Galvas balsta regulēšanas svira (2./3. grupa)
- F Bērnu autosēdekļa slīpuma regulēšanas svira
- G Aizmugures plecu lences
- H Adapteris
- I Lenču spriegojuma sikсна
- J Lenču atbrīvošanas poga
- K Augšējās siksnas āķis (Top Tether)
- L Isofix/Ifix savienotāji
- M Isofix/Ifix savienotāju regulēšanas poga
- N Isofix/Ifix savienotāja atvienošanas spiedpoga
- P Lenču centrālā sprādze
- Q Isofix/Ifix savienotāja vadītā
- R Aizmugures nodalījums rokasgrāmatas glabāšanai

UNIVERSĀLĀ KATEGORIJA. 1. GRUPA (9-18 KG) ISOFIX savienotāji un augšējās siksnas

BĒRNU AUTOSĒDEKĻA UZSTĀDĪŠANA AUTOMOBILĪ

- Bērnu autosēdekļa salikšanas un uzstādīšanas laikā bērns tajā nedrīkst atrasties.
- Nekādā gadījumā neuzstādiet Newton 1.2.3 IFIX bērnu autosēdekli uz automobiļu sēdekļiem, kas nav novietoti ar skatu braukšanas virzienā vai ir novietoti šķērseniski attiecībā pret braukšanas virzienu.
- Nodrošiniet, lai nolaižamu sēdekļu atzveltne tiktu nostiprināta vertikālā pozīcijā, ievērojot automobiļa ražotāja sniegtos norādījumus, un bērnu autosēdeklis atrodas iespējami tuvu automobiļa sēdekļa atzveltnei.
- Bērnu autosēdekli ieteicams uzstādīt uz aizmugures sēdekļa; ja tas tiek uzstādīts uz priekšējā sēdekļa, aizbīdiet automobiļa sēdekli maksimāli uz aizmuguri.
- Ja automobilī ir iebūvēts priekšējais gaisa spilvens, strikti ievērojiet automobiļa rokasgrāmatā sniegtos norādījumus saistībā ar šīs aizsargierīces lietošanu un apkopi; jebkurā gadījumā pirms bērna autosēdekļa uzstādīšanas aizbīdiet sēdekli maksimāli uz aizmuguri.
- **UZMANĪBU!** Ja gaisa spilvens atvērsies pārmērīgi tuvu bērnam, pastāv nopietni apdraudējumi bērna veselībai.
- Tā sēdekļa atzveltnei, uz kura tiks uzstādīts bērnu autosēdeklis, jābūt noregulētai atbilstoši nostiprinātai vertikālā pozīcijā. Automobiļa sēdeklim jābūt aizbīdītam maksimāli uz aizmuguri.
- Ja automobiļa sēdekļa galvas balsts traucē pareizu bērnu autosēdekļa uzstādīšanu, noņemiet to.
- Nenovietojiet starp bērnu autosēdekļa pamatni un automobiļa sēdekli nekādus paliktņus; citādi var tikt apdraudēta bērna drošība.
- Ja bērnu autosēdeklis ir uzstādīts automobilī, bet bērns tajā nav ievietots,

vienmēr nodrošiniet, lai tas ir pareizi piestiprināts, izmantojot automobiļa drošības jostu un/vai ISOFIX savienotājus, citādi avārijas gadījumā tas var tikt uzsviests gaisā.

2. att. Newton 1.2.3 IFIX bērnu autosēdekļis ir aprīkots ar divām vadīklām (Q), kuras paredzēts izmantot pareizai ISOFIX savienotāju pievienošanai automobiļa sēdekļa stiprinājuma punktiem. Ja nepieciešams, pievienojiet abas vadīklas (Q) automobiļa sēdekļa stiprinājuma punktiem.

3. att. Bīdot uz āru abas regulēšanas pogas (M), izbīdiēt ISOFIX savienotājus (L) pilnībā uz āru.

4. att. Nodrošiniet, lai regulēšanas pogas (M) tiek novietotas atpakaļ tām paredzētajā korpusā. Pārbaudiet, vai attiecīgo indikatoru (M1) krāsa mainījās no sarkanas uz zaļu.

5. att. Pirms bērnu autosēdekļa piestiprināšanas pie automobiļa atzveltnes, atbrīvojiet augšējās siksnas (K1).

6. att. Novietojiet bērnu autosēdekli uz automobiļa sēdekļa ar skatienu braukšanas virzienā un pievienojiet ISOFIX savienotājus (L) automobiļa sēdekļa stiprinājuma punktiem; kad tie ir pareizi pievienoti, atskan klikšķis.

7. att. Uzmanību! Newton 1.2.3 IFIX bērnu autosēdekļis ir uzstādīts tikai tad, ja indikatori (N1), kas redzami uz atbrīvošanas pogām (N), maina krāsu no sarkanas uz zaļu.

8. att. Bīdiēt uz āru abas regulēšanas pogas (M) un vienlaicīgi stingru spiediet bērnu autosēdekli virzienā pret automobiļa sēdekli; ja uzstādīšanu traucē automobiļa sēdekļa galvas balsts, paceliet to augšup vai noņemiet.

9. att. Kad bērnu autosēdekļis ir pareizi pievienots un novietots, pārliedcinieties, vai indikatoru (M1), kas redzami uz regulēšanas pogām (M), krāsa mainījās no sarkanas uz zaļu.

10. att. Pirms bērnu autosēdekļa izmantošanas, pārliedcinieties, vai tas ir pareizi piestiprināts. Pielietojot nedaudz spēka, mēģiniet to izkustināt no vietas.

AUGŠĒJĀS SIKSNAS PIEVIENOŠANA

Svarīgi! Atkarībā no stiprinājuma punkta atrašanās vietas automobilī ir pieejami trīs veidu augšējo siksnu savienotāji.



Veids A

11. att. Ja sēdeklim ir uzstādīts galvas balsts, paceliet to un izvelciet tam cauri pa vidu augšējās siksnas (K1).

12. att. Pievienojiet augšējās siksnas āķi (K) automobiļa āķim.

13. att. Svarīgi! Lai siksnas tiktu novietotas pareizi, vienmēr stingri pavelciet aiz tām, un pārbaudiet, vai tai ir pareizs spriegojums.

Veids B

14. att. Pievienojiet augšējās siksnas āķi (K) automobiļa āķim, kas atrodas sēdekļa atzveltnes aizmugurē.

15. att. Svarīgi! Lai siksnas tiktu novietotas pareizi, vienmēr stingri pavelciet aiz tām. Pārbaudiet, vai tai ir pareizs spriegojums, izmantojot indikatoru (K3), kas redzams uz augšējās siksnas (K2) (tam jābūt zaļā krāsā).

Veids C

16. att. Pievienojiet augšējās siksnas āķi (K) automobiļa āķim, kas atrodas bagāžas nodalījumā; pie āķa parasti ir piestiprināta etiķete ar attiecīgu simbolu.

17. att. Paceliet vāku un pievienojiet āķi.

18. att. Svarīgi! Lai siksnas tiktu novietotas pareizi, vienmēr stingri pavelciet aiz tām. Pārbaudiet, vai tai ir pareizs spriegojums, izmantojot indikatoru (**K3**), kas redzams uz augšējās siksnas (**K2**) (tam jābūt zaļā krāsā).

LV SIKSNU REGULĒŠANA

19. att. Var regulēt mazāku siksnu spriegojumu, izmantojot atbrīvošanas pogu (**J**).

20. att. Svarīgi! Nekādā gadījumā nevelciet aiz siksnām, satverot plecu siksnas (**G**).

21. att. Novietojiet bērnu autosēdekli cik vien iespējams vertikālā pozīcijā, izmantojot sviru (**F**).

22. att. Izmantojot aizmugures sviru (**D**), regulējiet galvas balsta (**A**) augstumu atbilstoši bērna augumam.

23. att. Siksnas ir pareizi noregulētas, ja tās atrodas bērna plecu līmenī.

Uzmanību! Plecu siksnas nedrīkst novietot bērnam aiz muguras vai pie ausīm.

24. att. Nospiediet sarkano pogu (**P1**), un atbrīvojiet centrālo sprādzi (**P**).

25. att. Kad bērns ir ievietots autosēdekļī, noregulējiet siksnas tā, lai tās būtu novietotas pāri bērna pleciem un iegurnim.

26. att. Ievietojiet divus savienotājus (**P2**) centrālajā sprādzē; kad tie ir pareizi pievienoti, atskan klikšķis.

27. att. Pareizi nospriegojiet siksnas. Uzmanieties, lai tās nepievilktu pārmērīgi stingri.

Uzmanību! Vienmēr atstājiet nelielu spraugu starp siksnām un bērna krūtīm (aptuveni 1 cm).

28. att. Ja nepieciešams, var regulēt mazāku siksnu spriegojumu, izmantojot atbrīvošanas pogu (**J**).

29. att. Lai atbrīvotu siksnas, nospiediet sarkano pogu (**P1**) uz centrālās sprādzes (**P**).

NOVIETOJIET BĒRNU AUTOSĒDEKĻA ATZVELTNI SLĪPĀ POZĪCIJĀ

30. att. Novietojiet bērnu autosēdekļa atzveltni vēlamajā pozīcijā, izmantojot sviru (**F**).

BĒRNU AUTOSĒDEKĻA IZŅEMŠANA NO AUTOMOBILĀ

31. att. Lai bērnu autosēdekli izņemt no automobiļa, atbrīvojiet augšējās siksnas (**K1**), izmantojot atbrīvošanas ierīci (**K2**), un pēc tam atvienojiet augšējās siksnas āķi (**K**) no automobiļa āķa.

32. att. Vienlaicīgi nospiežot abas atbrīvošanas pogas (**N**), atvienojiet ISOFIX savienotājus (**L**).

33. att. Tagad varat izņemt bērnu autosēdekli no automobiļa.

BĒRNU AUTOSĒDEKĻA PĀRVEIDOŠANA NO 1. GRUPAS UZ 2./3. GRUPU (15-36 KG)

SIKSNU NOŅEMŠANA

• Neizmantojiet automobiļos ar divpunktu vai klēpja drošības jostām.

34. att. Novietojiet bērnu autosēdekli cik vien iespējams vertikālā pozīcijā, izmantojot sviru (**F**).

35. att. Noregulējiet siksnu cik vien iespējams garu, izmantojot atbrīvošanas pogu (**J**).

- 36. att. Svarīgi!** Nekādā gadījumā nevelciet aiz siksnām, satverot plecu siksnas (**G**).
- 37. att.** Izbīdieliet aizmugurē esošo metāla savienotāju (**I1**) un, ja nepieciešams, pagariniet to, izmantojot pogu (**J**). Pēc tam noņemiet no savienotāja abas aizmugures siksnas.
- 38. att.** Novietojiet metāla savienotāju (**I1**) sēdekļa aizmugurē esošajā rokasgrāmatas glabāšanai paredzētajā nodalījumā (**R**).
- 39. att.** Izņemiet aizmugures siksnas no bērnu autosēdekļa gropēm (**I2**).
- 40. att.** Izmantojot aizmugures sviru (**E**), paceliet galvas balstu (**A**) cik vien iespējams augstu.
- 41. att.** Turot sviru (**E**) paceltā pozīcijā, noņemiet abas plecu siksnu daļas (**G1**) no aizmugures muguras balsta stieņa (**S1**). Pēc tam noņemiet arī tos no autosēdekļa gropēm.
- 42. att.** Noņemiet adapteri (**H**), vispirms noņemot stakles daļas siksnu (**I3**) no kājstarpes aizsargelementa.
- 43. att.** Noņemiet auduma daļu (**S2**) un uz laiku noņemiet putuplasta daļu (**S3**).
- 44. att.** Noņemiet stakles daļas siksnu (**I3**) no metāla gredzena (**I4**).
- 45. att.** Noņemiet arī aizmugures siksnas no metāla gredzena (**I5**).
- 46. att.** Pareizi uzstādieliet atpakaļ putuplasta daļu (**S3**) un auduma daļu (**S2**). Novietojiet visas siksnas drošā vietā, lai nepieciešamības gadījumā tās varētu izmantot.

UNIVERSĀLĀ KATEGORIJA. 2./3. GRUPA (15-36 KG) IFIX savienotāji un drošības jostas

BĒRNU AUTOSĒDEKĻA UZSTĀDĪŠANA AUTOMOBILĪ

Lai automobilī uzstādītu bērnu autosēdekli, izmantojot Ifix savienotājiem, izpildiet 02.-10. attēlā redzamās darbības.

- 47. att.** Izmantojot sviru (**F**), novietojiet bērnu sēdeklīti pilnīgi vertikālā pozīcijā.
- 48. att.** Kad bērnu autosēdekli ir uzstādīts (izmantojot Ifix savienotājus) un tajā ir ievietots bērns, noregulējiet galvas balsta (**A**) augstumu vēlamajā pozīcijā, izmantojot aizmugures sviru (**E**).
- 49. att.** Automobiļa drošības jostas sprādze var ietekmēt bērnu autosēdekļa stabilitāti; ja tā ir novietota, kā parādīts attēlā, bērnu autosēdekli nevar uzstādīt.
- 50. att.** Šķērsojiet drošības jostas pleca daļu (**T2**) cauri augšējai drošības jostas vadīklai (**B**), kas atrodas virs bērna pleca.
- 51. att.** Pēc tam šķērsojiet drošības jostas klēpja daļu (**T1**) cauri apakšējām jostām (**C**) abās bērnu autosēdekļa pusēs un ievietojiet jostu attiecīgajam sēdeklim paredzētajā korpusā, līdz atskan klikšķis.
- Svarīgi!** Abām jostas daļām — klēpja un pleca — jāšķērso pie sprādzes redzamās jostas vadīklas.
- 52. att.** Vienmēr nodrošiniet, ka josta ir stingri nostiepta un nav savijusies. Ja nepieciešams, nostiepiet to, pavelkot augšup aiz pleca daļas (**T2**).
- Uzmanību!** Pārliedzinieties, vai drošības siksnas nav savijusies vai iestrēgusi citos priekšmetos un bērnu autosēdekļa auduma daļa netraucē tā kustības vai pareizu novietošanu.
- 53. att. Svarīgi!** Augšējā drošības jostas vadīkla (**B**) vienmēr jānovieto pāri bērna pleciem. Automobiļa drošības jostas nekādā gadījumā nedrīkst būt novietotas pārmērīgi zemu vai augstu attiecībā pret bērna pleciem. Lai nodrošinātu, ka automobiļa drošības jostas ir pareizi novienotas, periodiski pārbaudiet un noregulējiet atzveltnes un galvas balsta pozīciju atbilstoši bērna augumam.

UNIVERSĀLĀ KATEGORIJA. 2./3. GRUPA (15-36 KG) Drošības Jostas

BĒRNU AUTOSĒDEKĻA UZSTĀDĪŠANA AUTOMOBILĪ

Lai automobilī uzstādītu bērnu autosēdekli, izmantojot TIKAI drošības jostas, izpildiet 47.-53. attēlā redzamās darbības.

Uzstādot šīs kategorijas bērnu autosēdekli, Ifix savienotāji NAV jāizmanto.

I AUDUMA DAĻAS KOPŠANA

Lai pareizi koptu auduma daļas, tās ieteicams periodiski noņemt.

54. att. Lai noņemtu auduma daļu, vispirms noņemiet to no galvas balsta (A).

55. att. Pēc tam noņemiet to no sēdekļa un muguras balsta, īpašu uzmanību pievēršot vietām, kur audums pieguļ pie apakšējām drošības jostas vadīklām (C). Lai auduma daļu no jauna uzliktu, veiciet iepriekš minētās darbības pretējā secībā.

Uzmanību! Pirms lietošanas pārlicinieties, vai auduma daļa ir pilnībā noņemta.

ĪSPĒJIMAS



PRIEŠ NAUDOJIMĀ ĪDĒMAI
PERSKAITYKITE ŠĀ INSTRUKCIJĀ IR
IŠSAUGOKITE JĀ ATEIČIAI. NESILAIKYDAMI
ŠIOS INSTRUKCIJOS GALITE SUKELTI PAVOJŪ SAVO
VAIKUI.

JŪS ESATE ATSAKINGI UŽ SAVO VAIKO SAUGUMAŅ.
DĒMESIO! NIEKADA NEPALIKITE VAIKO BE
PRIEŽIŪROS: TAI GALI BŪTI PAVOJINGA.
NAUDODAMIESI GAMINIU BŪKITE ITIN ATSARGŪS.

SAUGUMAS

• ŠI KĒDUTĒ NEUŽTIKRINA APSAUGOS NUO SUŽALOJIMO VISAIS ATVEJAIS. TAČIAU, TINKAMAI NAUDODAMI KĒDUTĒ, GALITE SUMAŽINTI SUŽALOJIMŪ RIZIKĀ IR IŠVENGTI MIRTIES.

• Perskaitykite instrukcijā ir supraskite, kaip naudoti gaminį. Ypatingą dėmesį skirkite paryškintoms vietoms. Visuomet laikykite instrukcijā kėdutėje. Galinėje jos dalyje yra specialus skyrelis instrukcijai laikyti.

- Perskaitykite automobilio instrukciją ir įsitinkite, kad viską supratote apie vaikiškų kėdučių tvirtinimo sistemas.
- Patikrinkite, ar yra kokių nors specialių reikalavimų, susijusių su tvirtinimo sistemomis, numatytų jūsų gyvenamosios šalies įstatymuose.
- **SVARBU:** „Newton 1.2.3 IFIX“ YRA UNIVERSALI vaiko tvirtinimo sistema atitinkanti N ECE direktyvos 44/04 reikalavimus dėl 9-36 kg vaikų vežimo automobilyje (1/2/3 grupės). Nenaudokite automobilinės vaiko kėdutės vaikams, kurie sveria daugiau kaip 36 kg arba mažiau kaip 9 kg.
- „Newton 1.2.3 IFIX“ galimi tokie tinkami montavimo metodai:



Grupė	Montavimo būdas	Vaiko įsodinimas	Kategorija	Montavimo kryptis
1 (9-18 kg)	ISOFIX jungtys + „TopTether“	Su integruotais 5 taškuose tvirtinamais diržais	Universalus	Atsukus tik į priekį
2 (15-25 kg)	IFIX jungtys + 3 taškuose tvirtinami saugos diržai	3 taškuose tvirtinami saugos diržai	Universalus	Atsukus tik į priekį
2 (15-25 kg)	3 taškuose tvirtinami saugos diržai	3 taškuose tvirtinami saugos diržai	Universalus	Atsukus tik į priekį
3 (22-36 kg)	IFIX jungtys + 3 taškuose tvirtinami saugos diržai	3 taškuose tvirtinami saugos diržai	Universalus	Atsukus tik į priekį
3 (22-36 kg)	3 taškuose tvirtinami saugos diržai	3 taškuose tvirtinami saugos diržai	Universalus	Atsukus tik į priekį

- Įsitinkite, ar vietoj „Top Tether“ kabliuko nenaudojamas bagažo kabliukas. Patikrinkite automobilį ir suraskite tokį simbolį:
- Nenaudokite vaikiškos kėdutės automobilyje, padėtyse ar sąrankose, kurios nenurodytos šioje instrukcijoje.
- Nenaudokite jokių kitų apkrovos kontaktinių taškų, išskyrus tuos, kurie nurodyti šioje instrukcijoje arba pažymėti vaiko kėdutėje.
- Sertifikavimas pagal UN ECE 44/04 negalioja, jei jūs atliekate kokius nors vaiko kėdutės pakeitimus.
- Nenuimkite klijuojamų ir įsiūtų etikečių. Nuėmus šias etiketes, gaminys gali neatitikti reikalavimų, nurodytų įstatymuose reikalavimų.
- Vaiko kėdutė „Newton 1.2.3 IFIX“ gali būti naudojama tik vaikui apsaugoti automobilyje. Jos negalima naudoti namuose.
- Vaiko kėdutė „Newton 1.2.3 IFIX“ tinka naudoti daugelyje, bet ne visuose automobilyje.
- Šis tvirtinimo prietaisas laikomas universaliu pagal griežčiausius patvirtinimo kriterijus, palyginti su ankstesniais modeliais, kuriems šis įspėjimas netaikomas.
- Nenaudokite vaiko kėdutės „Newton 1.2.3 IFIX“, jei:
 - buvo įvykęs eismo įvykis, net ir menkiausias. Dėl to galimi nematomi kėdutės



pažeidimai. Vaiko kėdutę reikia pakeisti nauja, galinčia užtikrinti vaiko saugumą.

- kėdutė pažeista, nėra jos instrukcijos arba trūksta kokių nors dalių. Nedelsdami kreipkitės į „Inglesina“ įgaliotąjį prekybos atstovą arba klientų aptarnavimo centrą.
- jei kėdutė buvo naudota. Gali būti labai pavojingų konstrukcijos pažeidimų.
- Prieš kiekvieną kelionę ir (arba) po automobilio nuolatinės techninės priežiūros arba valymo patikrinkite, ar visi kėdutės komponentai yra tinkamai pritvirtinti. Yra tikimybė, kad kas nors galėjo atjungti arba pajudinti kėdutę ir vėl neprivirtinti jos taip, kaip buvo pagal instrukciją.
- Stenkitės nekišti pirštų į mechanizmus.

11

1 GRUPĖ

- Automobilinė vaiko kėdutė „Newton 1.2.3 IFIX“ yra universalus „Isofix“ įrenginys, naudojamas pagal 1 grupės reikalavimus automobiliuose, kuriuose yra „Isofix“ jungtys ir „Top Tether“ tvirtinimo elementas.
- Šiai konfigūracijai negalima naudoti vaiko kėdutės be „Top Tether“ jungiamojo elemento, nes jis labai svarbus visiškam saugumui užtikrinti.

2/3 GRUPĖS

- Automobilinė kėdutė „Newton 1.2.3 IFIX“ skirta tik automobiliams su 3 taškuose montuojamų saugos diržų sistema su kėlimo sistemomis, kurios tipas patvirtintas pagal UN/ECE/16 arba kito ekvivalentiško standarto reikalavimus. Patikrinkite automobilio instrukcijoje, kokiose padėtyse galima montuoti vaiko kėdutę. Jei turite abejonių, nedelsdami kreipkitės į gamintoją arba įgaliotąjį platintoją.
- Nenaudokite automobilio 2 taškuose tvirtinamų saugos diržų arba ties juosmeniu tvirtinamų diržų.
- Kad saugos diržai būtų tinkamoje padėtyje, periodiškai patikrinkite ir sureguliuokite nugaros atlošą ir galvos atlošą aukštį pagal vaiko ūgį.
- Vaiko kėdutė „Newton 1.2.3 IFIX“ tinka daugeliui automobilių, kuriuose yra „Isofix“ tvirtinimo taškai. Tačiau, ar tikrai kėdutė tinka, patikrinkite automobilių sąrašą, kuriuose kėdutė gali būti montuojama.

NAUDOJIMAS IR MONTAVIMAS

• AUTOMOBILINĖ VAIKO KĖDUTĖ TURI BŪTI MONTUOJAMA TIK PAGAL PATEIKTOS INSTRUKCIJOS REIKALAVIMUS. NESILAIKANT NURODYTŲ INSTRUKCIJŲ / ĮSPĖJIMŲ, KYLA DIDELĖ GRĖSMĖ VAIKO SAUGUMUI.

- Vaiko kėdutė turi būti montuojama ir tvirtinama tik tada, kai kėdutėje nėra vaiko.
- Tarp vaiko kėdutės pagrindo ir automobilio sėdynės nenaudokite jokio paminkštino, nes tai kelia grėsmę vaiko saugumui.
- Prieš montuodami įsitinkite, kad transportavimo metu gaminys ir jo dalys nebuvo pažeistos. Aptikus pažeidimų, gaminio naudoti negalima, jis turi būti

laikomas vaikams nepasiekiamoje vietoje.

- Dėl savo vaiko saugumo, prieš naudodami gaminį nuimkite visus plastikinius maišus ir pašalinkite visus pakavimo elementus. Tokias medžiagas laikykite kūdikiams ir mažiems vaikams nepasiekiamoje vietoje.
- Gaminiumi galima naudotis tik įsitikinus, kad visos jo dalys pritvirtintos tinkamai ir yra sureguliuotos.
- Montavimo, ardymo ir reguliavimo darbus gali atlikti tik suaugę asmenys. Pasirūpinkite, kad asmenys, kurie naudos gaminį (auklė, seneliai ir t. t.), žinotų, kaip tinkamai jį eksploatuoti.
- Rekomenduojama montuoti kėdutę priekinėje sėdynėje; jei montuojama priekyje, kuo toliau atitraukite automobilio sėdynę.



- **ĮSPĖJIMAS!** Per arti išsiskleidusi oro pagalvė gali stipriai sužaloti vaiką.
- Jei automobilyje yra priekinės oro pagalvės, atidžiai laikykitės automobilio gamintojo pateiktų nurodymų dėl šio apsauginio įrenginio naudojimo ir priežiūros; bet kokiu atveju, norėdami sumontuoti vaiko kėdutę, atitraukite sėdynę kuo toliau.
- **DĖMESIO.** Kai kuriose šalyse galiojantys įstatymai draudžia montuoti vaiko kėdutę ant priekinės sėdynės. Informacijos ieškokite įstatymuose šalies, kurioje naudojamas gaminys.
- Nemontuokite vaiko kėdutės „Newton 1.2.3 IFIX“ ant automobilio sėdynės, kuri nėra atsukta kelionės kryptimi arba yra įstriža kelionės kryptimi.
- Įsitinkite, kad atlošiamos kėdutės būtų vertikalioje padėtyje pagal automobilio gamintojo nurodymus. Patikrinkite, kad vaikiška automobilio kėdutė kuo glaudžiau būtų prigludusi prie automobilio sėdynės nugaros atlošo.
- Kelionės metu nepalikite daiktų ar krepšių be priežiūros: įsitinkite, kad tokie daiktai padėti saugiai ir eismo įvykio metu nesužalos.
- Kai automobilyje vaiko kėdutė paliekama be vaiko, visuomet įsitinkite, kad ji tinkamai pritvirtinta automobilio saugos diržais ir „Isofix/Ifix“ jungtimis, nes tai padės užtikrinti, kad eismo įvykio atveju kėdutė išliks savo vietoje.
- Kelionės metu visi keleiviai turi segėti saugos diržus pagal atitinkamos šalies įstatymų reikalavimus: eismo įvykio atveju diržai gali sužaloti vaiką, net jei vaiko kėdutė yra naudojama teisingai.
- Patikrinkite, ar visi dirželiai yra pritvirtinti ir įtempti teisingai.
- Patikrinkite, ar dirželiai su sagtimis nesusisukę ir neįstrigę tarp durų arba automobilio sėdynės judamų dalių.
- Patikrinkite, ar automobilio sėdynės kietos ir plastikinės dalys yra tokioje padėtyje ir taip pritvirtintos, kad neįstrigtų tarp judamų sėdynės dalių arba automobilio durelių automobilį naudojant įprastai.
- Patikrinkite, ar vaiko kėdutė yra pritvirtinta teisingai ir ar vaikas apsaugotas tinkamai. Supažindinkite vaiką su galimais pavojais.
- Nėkelkite vaiko iš kėdutės, kai automobilis juda; jei tai būtina, sustokite saugioje vietoje.
- Kelionės metu nelaikykite vaiko rankose ir neleiskite jam sėdėti ne kėdutėje, bet ant automobilio sėdynės.
- Nepalikite vaiko automobilyje be priežiūros.

- Išlipdami iš automobilio, net ir trumpam, pasiimkite vaiką kartu.
- Leiskite vaikui įlipti į automobilį ir iš jo išlipti tik iš šaligatvio (kelkraščio) pusės.
- Kelionės metu vairuotojui draudžiama reguliuoti vaiko kėdutę. Jei tai būtina, kuo greičiau sustokite saugioje vietoje.
- Rekomenduojama vairuoti saugiai ir tinkamai: vaiko kėdutė yra veiksminga apsaugos priemonė, tačiau jos nepakanka užtikrinti, kad bus išvengta rimtų sužalojimų susidūrus automobiliams. Atminkite, kad eismo įvykiai, net ir įvykę važiuojant mažu greičiu, gali būti labai pavojingi visiems automobilio keleiviams.
- Kai automobilis pilnas keleivių, lengvesnieji keleiviai turi sėdėti gale, o sunkesnieji - priekyje.
- Automobilio salonas gali labai įkaisti, jei automobilis paliekamas saulėje. Uždenkite vaiko kėdutę rankšluosčiu, kad neįkaistų jos detalės ir nesužalotų jautrios kūdikio odelės.
- Ilgų kelionių metu dažnai sustokite, nes vaikas greitai pavargsta.
- Automobilinė kėdutė tinka tik trumpam vaiko miegui.
- Nenaudokite kėdutės be paminkštino ir pečių pagalvėlių. Tokių elementų negali pakeisti kiti, gamintojo nepatvirtinti daiktai. Kadangi šie elementai yra neatskiriamos kėdutės dalys, jos būtinos vaiko saugumui užtikrinti.
- Naudokite tik kartu su gaminiu tiekiamus adapterius. Draudžiama naudoti šiai grupei nepatvirtintus gamintojo adapterius.
- Atlikdami veiksmus su judamomis kėdutės dalimis, nepamirškite vaiko saugumo.

GARANTIJOS SĄLYGOS

- L'Inglesina Baby S.p.A garantuoja, kad kiekvienas gaminys yra suprojektuotas ir pagamintas laikantis Europos Sąjungoje ir tų šalių, kur gaminiu yra prekiaujama, galiojančių bendrųjų gaminio kokybės ir saugos standartų / reglamentų.
- L'Inglesina Baby S.p.A garantuoja, kad gamybos metu buvo atliekami įvairūs kokybės patikrinimai ir kad kiekvieno gaminio kokybė taip pat yra patikrinta. L'Inglesina Baby S.p.A garantuoja, kad visi iš įgalioto pardavėjo įsigijami produktai neturės surinkimo ar gamybos broko.
- Ši garantija jokiais būdais nepanaikina galiojančiais nacionaliniais teisės aktais vartotojui suteikiamų teisių, kurios gali skirtis priklausomai nuo to, kurioje šalyje gaminys buvo įsigytas; tuo atveju, jeigu čia išdėstytos nuostatos prieštarautų nacionaliniams teisės aktams, pirmenybė turi būti teikiama nacionaliniuose teisės aktuose išdėstytais nuostatomis.
- L'Inglesina Baby S.p.A gaminiui suteikia 24 mėnesių garantiją nuo medžiagos ar gamybos broko su sąlyga, kad gaminys bus naudojamas įprastai, laikantis instrukcijoje išdėstytų nurodymų; garantijos laikotarpis pradedamas skaičiuoti nuo gaminio įsigijimo dienos.
- Garantija galioja tik toje šalyje, kurioje gaminys buvo įsigytas ir tik tuo atveju, jeigu jis įsigytas iš įgalioto pardavėjo.
- Suteikiama garantija galioja tik pirmajam gaminį įsigijusiam savininkui.
- Detalės su gamykliniu broku pagal garantiją keičiamos arba taisomos nemokamai. L'Inglesina Baby S.p.A pasilieka teisę savo nuožiūra nuspręsti - remontuoti brokuotą gaminį ar pakeisti jį nauju.
- Norint pasinaudoti garantija būtina nurodyti gaminio serijos numerį ir pateikti įsigijimą patvirtinančio kvito kopiją, kurioje aiškiai matytųsi gaminio įsigijimo data.
- Ši garantija bus automatiškai panaikinta ir nustos galioti, jeigu:
 - gaminys bus naudojamas ne pagal paskirtį, nurodytą atitinkamoje

- instrukcijoje.
- gaminys bus naudojamas nesilaikant atitinkamos instrukcijos.
 - bus nustatyta, kad gaminys buvo taisomas neįgaliose klientų aptarnavimo centruose.
 - bus nustatyta, kad gaminio konstrukcija arba medžiaginė dalis buvo modifikuota ir (arba) tvarkoma be gamintojo leidimo. Bet kokie gaminio pakeitimai atleidžia L'Inglesina Baby S.p.A nuo bet kokių įsipareigojimų.
 - bus nustatyta, kad defektas atsirado dėl aplaidumo ar neatsargaus naudojimo (pvz., smarkiųjų smūgių į konstrukcinius elementus, agresyvių cheminių medžiagų poveikio ir t.t.).
 - bus nustatyta, kad defektas atsirado dėl įprasto nusidėvėjimo (pvz., ratukų, judančių dalių, audinio) ilgai ir nuolat naudojant gaminį.
 - bus nustatyta, kad gaminį pažeidė (netgi netyčia) pats savininkas arba tretis asmenys (pvz., gabenant kaip bagažą oro transportu arba naudojantis kitomis priemonėmis).
 - gaminys bus išsiųstas pardavėjui sutaisyti be originalaus kvito ir (arba) nenurodžius serijos numerio, arba jeigu įsigijimo data ir (arba) serijos numeris kvite yra neįskaitomi.
 - Garantija netaikoma pažeidimams, kurie padaryti naudojant ne L'Inglesina Baby tiekiamus ir (arba) Inglesina Baby nepatvirtintus priedus.
 - L'Inglesina Baby S.p.A neprisiima jokios atsakomybės už turto sugadinimą ar kūno sužalojimą dėl netinkamo gaminio naudojimo ir (arba) naudojimo ne pagal paskirtį.
 - Įmonė įsipareigoja užtikrinti galimybę atlikti gaminių techninį aptarnavimą pasibaigus garantiniam laikotarpiui daugiausia ketverius (4) metus nuo tokių gaminių pardavimo dienos; praėjus šiam terminui visi techninio aptarnavimo atvejai vertinami atskirai.

ATSARGINĖS DALYS / APTARNAVIMAS PO PARDAVIMO

- Siekiant užtikrinti sklandų ir ilgalaikį gaminio veikimą reikia reguliariai tikrinti saugos įrenginių būklę. Nustačius bet kokią gedimą ir (arba) anomaliją gaminiu naudotis draudžiama. Tokiu atveju reikia nedelsiant kreiptis į įgaliotą pardavėją arba Inglesina klientų aptarnavimo centrą.
- Naudokite tik L'Inglesina Baby S.p.A tiekiamas ir (arba) patvirtintas atsargines dalis ir priedus.

KĄ DARYTI PRIREIKUS PAGALBOS

- Prireikus pagalbos dėl įsigyto gaminio nedelsdami kreipkitės į Inglesina pardavėją, iš kurio įsigijote gaminį, ir būkite pasirengę nurodyti gaminio, dėl kurio iškilo problemų, serijos numerį (serijos numerį turi nuo 2010 metų parduodamos kolekcijos gaminiai).
- Kiekvienu atskiru atveju pardavėjas privalo susisiekti su Inglesina ir suderinti, kokių veiksmų geriausia imtis, o tada pateikti atitinkamus nurodymus.
- Užpildžius interneto svetainėje www.inglesina.com skiltyje „Garantija ir pagalba“ esančią formą iš Inglesina klientų aptarnavimo centro galima gauti bet kokią reikiamą informaciją.

REKOMENDACIJOS DĖL GAMINIO VALYMO IR PRIEŽIŪROS

- Automobilinė vaiko kėdutė gali palikti pėdsakus ant automobilio sėdynės dėl

priemonių, kurių imamasi kėdutei tvirtai pritvirtinti pagal saugumo standartus. Šio gaminio konstrukcija užtikrina, kad toks kėdutės poveikis automobilio sėdynei bus labai mažas. Gamintojas neatsako už pažeidimus, atsiradusius įprastai naudojant gaminį.

- Niekada nemėginkite pajudinti mechanizmų ar judančių dalių per jėgą; jeigu abejojate, pirmiausia pasitikslinkite instrukcijoje.
- Gaminį laikykite sausoje vietoje.
- Saugokite gaminį nuo meteorologinių reiškinių poveikio, vandens, lietaus ar sniego; be to, ilgai ir nuolat laikant saulėje daugumos medžiagų spalva gali pasikeisti.
- Plastikines ir metalines dalis valykite drėgna šluoste arba švelnia valymo priemone; valymui nenaudokite tirpiklių, amoniako ar benzino.
- Kruopščiai nusauskite metalines dalis, jeigu ant jų pateko vandens, kad gaminys nepradėtų rūdyti.

1

REKOMENDACIJOS DĖL MEDŽIAGOS VALYMO

- Medžiagą rekomenduojama skalbti atskirai nuo kitų skalbinių.
- Periodiškai atšviežinkite medžiagines dalis švelniu drabužiams skirtu šepetiu.
- Vadovaukitės etiketėse pateiktais nurodymais dėl skalbimo.



Plaukite rankomis šaltame vandenyje



Nelyginti



Nebalinti



Nenaudoti cheminio valymo



Nedžiovinti džiovyklėje

Negręžti



Džiovinti patiesus pavėsyje

- Prieš naudodami arba padėdami medžiagą saugoti palaukite, kol ji visiškai išdžius.
- **ĮSPĖJIMAS!** Neplaukite dirželių ir sagtelių. Šias detales nuvalykite švelniame valiklyje suvilgyta šluoste.
- Teisingai veikiančios sagtelės yra labai svarbios vaiko saugumui užtikrinti. Diržų sagtelių veikimo sutrikimai paprastai atsiranda dėl susikaupusių nešvarumų arba įstrigusių pašalinių daiktų.

INSTRUKCIJOS

DALIŲ SĄRAŠAS

pav. 1

- A** Reguliuojamas galvos atlošas
- B** Viršutinio diržo kreipiamoji
- C** Apatinio diržo kreipiamoji
- D** Galvos atlošo reguliavimo svirtelė (1 gr.)
- E** Galvos atlošo reguliavimo svirtelė (2/3 gr.)
- F** Vaiko kėdutės posvyrio reguliavimo svirtelė
- G** Galiniai peties dirželiai
- H** Adapteris
- I** Saugos diržo mechanizmo įtempimo dirželis
- J** Saugos diržo mechanizmo atleidimo mygtukas
- K** Tvirtinimo elemento „Top Tether“ kabliukas
- L** „Isofix/lfix“ jungtys
- M** „Isofix/lfix“ jungties reguliavimo mygtukas
- N** „Isofix/lfix“ jungties atjungimo mygtukas
- P** Saugos diržo mechanizmo pagrindinė sagtis
- Q** „Isofix/lfix“ jungties kreipiamosios
- R** Galinis instrukcijos laikymo skyrelis

IT

UNIVERSALI KATEGORIJA - 1 (9-18 KG) GR.
„Isofix“ jungtys ir tvirtinimo elementas „Top Tether“

VAIKIŠKOS AUTOMOBILIO KĖDUTĖS MONTAVIMAS AUTOMOBILYJE

- Vaiko kėdutė turi būti montuojama ir tvirtinama tik tada, kai kėdutėje nėra vaiko.
- Nemontuokite automobilio kėdutės „Newton 1.2.3 IFIX“ atsuktos atgal arba skersai įprastos kelionės krypties.
- Įsitikinkite, kad atlošiamos kėdutės būtų vertikalioje padėtyje pagal automobilio gamintojo nurodymus ir kad vaikiška automobilio kėdutė kuo glaudžiau būtų prigludusi prie automobilio sėdynės nugaros atlošo.
- Geriau montuokite kėdutę priekinėje sėdynėje; jei montuojama priekyje, kuo toliau atitraukite automobilio sėdynę.
- Jei automobilyje yra priekinės oro pagalvės, atidžiai laikykitės automobilio gamintojo pateiktų nurodymų dėl šio apsauginio įrenginio naudojimo ir priežiūros; bet kokiu atveju, norėdami sumontuoti vaiko kėdutę, atitraukite sėdynę kuo toliau.
- **ĮSPĖJIMAS!** Per arti išsiskleidusi oro pagalvė gali sukelti rimtą pavojų vaiko sveikatai.
- Įsitikinkite, kad automobilio sėdynės, prie kurios bus tvirtinama vaiko kėdutė, atlošas yra vertikalioje padėtyje, užfiksuotas tinkamai ir yra kuo toliau atitrauktas.
- Jei automobilio sėdynės galvos atlošas trukdo teisingai pritvirtinti vaiko kėdutę, galvos atlošą nuimkite.
- Tarp vaiko kėdutės pagrindo ir automobilio sėdynės nenaudokite jokio paminkštinimo, nes tai kelia grėsmę vaiko saugumui.
- Kai automobilyje vaiko kėdutė paliekama be vaiko, visuomet įsitikinkite, kad ji tinkamai pritvirtinta automobilio saugos diržais ir „Isofix“ jungtimis, nes tai padės

užtikrinti, kad eismo įvykio atveju kėdutė išliks savo vietoje.

pav. 2 Automobilinėje vaiko kėdutėje „Newton 1.2.3 IFIX“ yra 2 kreipiamosios (Q), kurios padeda nustatyti „Isofix“ jungtis teisingai automobilio sėdynės numatytose tvirtinimo vietose. Jei reikia, pritvirtinkite 2 kreipiamąsias (Q) automobilio sėdynės tvirtinimo taškuose.

pav. 3 Ištraukdami abu reguliavimo mygtukus (M), paspauskite „Isofix“ jungtis (L) į išorę.

pav. 4 Įsitikinkite, kad reguliavimo mygtukai (M) sugrįžo į korpusus ir patikrinkite, ar specialieji indikatoriai (M1) dabar ne raudoni, o žali.

pav. 5 Prieš uždėdami vaiko kėdutę ant sėdynės galvos atlošo, atlaisvinkite „Top Tether“ diržą (K1).

pav. 6 Atsukite vaiko kėdutę į priekį ir pritvirtinkite „Isofix“ jungtis (L) automobilio sėdynės tvirtinimo vietose, kol išgirsite SPRAGTELĖJIMĄ.

pav. 7 Dėmesio! Automobilinė vaiko kėdutė „Newton 1.2.3 IFIX“ yra pritvirtinta teisingai, kai specialieji indikatoriai (N1) ant atleidimo mygtukų (N) pasikeičia iš raudonos į žalią spalvą.

pav. 8 Ištraukite abu reguliavimo mygtukus (M) ir lygiagrečiai tvirtai spauskite vaiko kėdutę prie automobilio sėdynės; jei galvos atlošas trukdo, pakelkite arba nuimkite jį.

pav. 9 Kai vaiko sėdynė yra įrengta ir nustatyta tinkamai, įsitikinkite, kad indikatoriai (M1) ant reguliavimo mygtukų (M) pakeitė spalvą iš raudonos į žalią.

pav. 10 Prieš naudodami įsitikinkite, ar vaiko kėdutė yra pritvirtinta teisingai. Pabandykite ją stipriai patraukti.

TVIRTINIMO ELEMENTO „TOP TETHER“ PRIJUNGIMAS

Svarbu: yra trys pagrindiniai „Top Tether“ diržo jungimo būdai pagal tvirtinimo taško padėtį automobilyje.



„A“ tipas

pav. 11 Jei yra, pakelkite sėdynės galvos atlošą ir per vidurį prakiškite „Top Tether“ diržą (K1).

pav. 12 Užkabinkite „Top Tether“ kabliuką (K) už automobilio sėdynės kabliuko.

pav. 13 Svarbu: kad diržas būtų pritvirtintas teisingai, ištieskite jį tvirtai ir patikrinkite, ar jis yra gerai įtemptas.

„B“ tipas

pav. 14 Užkabinkite „Top Tether“ kabliuką (K) ant automobilio sėdynės nugaros atlošo kabliuko.

pav. 15 Svarbu: kad diržas būtų pritvirtintas teisingai, ištieskite jį tvirtai ir patikrinkite, ar jis yra gerai įtemptas: indikatorius (K3) ant „Top Tether“ įtaiso (K2) tampa žalias.

„C“ tipas

pav. 16 Užkabinkite „Top Tether“ kabliuką (K) už bagažo skyrelio kabliuko; paprastai kabliukas yra žymimas specialiu simboliu.

pav. 17 Pakelkite dangtelį ir atlikite prijungimą.

pav. 18 Svarbu: kad diržas būtų pritvirtintas teisingai, ištieskite jį tvirtai ir patikrinkite, ar jis yra gerai įtemptas: indikatorius (K3) ant „Top Tether“ įtaiso (K2) tampa žalias.

SAUGOS DIRŽO REGULIAVIMAS

pav. 19 Atleiskite diržus atleidimo mygtuku (J).

pav. 20 Svarbu: Netraukite diržo laikydami jį už pečių dirželių (G).

pav. 21 Naudodami svirtelę (F), kėdutę nustatykite į aukščiausią vertikalią padėtį.

pav. 22 Galine svirtelė (D) sureguliuokite galvos atlošo aukštį (A) pagal vaiko ūgį.

pav. 23 Kad sureguliuotumėte teisingai, diržas turi būti vaiko pečių aukštyje.

Įspėjimas: pečių diržai neturi būti už vaiko nugaros, ausų aukštyje arba virš ausų.

pav. 24 Spausdami raudoną mygtuką (P1), atleiskite centrinę sagtį (P).

pav. 25 Kai vaikas sėdi kėdutėje, sureguliuokite diržą taip, kad jis būtų virš pečių ir dubens.

pav. 26 Įstatykite dvi jungtis (P2) į centrinę sagtį, kol išgirsite spragtelėjimą.

pav. 27 Teisingai įtempkite diržą aplink vaiką, kad jis būtų saugiai pritvirtintas.

Įspėjimas: tarp diržo ir vaiko turi būti paliktas minimalus tarpas (apie 1 cm).

pav. 28 Jei reikia, atleiskite diržus atleidimo mygtuku (J).

pav. 29 Norėdami atleisti diržą, spauskite raudoną mygtuką (P1) ant pagrindinės sagties (P).

VAIKO KĖDUTĖS ATLOŠIMS

pav. 30 Svirtelė (F) atloškite kėdutę į pageidaujamą padėtį.

VAIKO KĖDUTĖS IŠĖMIMAS IŠ AUTOMOBILIO

pav. 31 Norėdami išimti vaiko kėdutę iš automobilio, atleiskite „Top Tether“ diržą (K1) atleidimo įtaisą (K2), ir atjunkite „Top Tether“ kabliuką (K) nuo automobilio kabliuko.

pav. 32 Abu atleidimo mygtukus spausdami kartu (N), atjunkite „Isofix“ jungtis (L).

pav. 33 Išimkite vaiko kėdutę iš automobilio.

KAIP PAKEISTI VAIKO KĖDUTĘ IŠ 1 GR. Į 2/3 (15-36 KG) GR.

DIRŽO NUĖMIMAS

• Nenaudokite automobilio 2 taškuose tvirtinamų saugos diržų arba ties juosmeniu tvirtinamų diržų.

pav. 34 Naudodami svirtelę (F), kėdutę nustatykite į aukščiausią vertikalią padėtį.

pav. 35 Pailginkite diržus atleidimo mygtuku (J).

pav. 36 Svarbu: Netraukite diržo laikydami jį už pečių dirželiais (G).

pav. 37 Ištraukite metalinę jungtį (I1) galinėje dalyje ir, jei reikia, pailginkite dar daugiau, naudodami mygtuką (J); tuomet nuimkite abu nugaros dirželius nuo pačios jungties.

pav. 38 Įdėkite metalinę jungtį (I1) į galinį skyrelį, skirtą instrukcijai (R).

pav. 39 Išimkite nugaros dirželius iš griovelių vaiko kėdutėje (I2).

pav. 40 Galine svirtelė (E), pakelkite galvos atlošą (A) iki didžiausio galimo aukščio.

pav. 41 Laikydami svirtelę (E) pakeltą, nuimkite abu pečių dirželius (G1) nuo galinio nugaros atlošo strypo (S1). Tuomet išimkite juos iš vaiko kėdutės griovelių.

pav. 42 Išimkite adapterį (H) išimdami tarpkojo dirželį (I3) iš tarpkojo apsaugos.

pav. 43 Išimkite medžiaginį kėdutės paminkštinimą (S2) ir laikinai išimkite poroloną (S3).

pav. 44 Išimkite tarpkojo dirželį (I3) iš metalinio žiedo (I4).

pav. 45 Išimkite nugaros dirželius iš jų metalinių žiedų (I5).

pav. 46 Įstatykite ir pritvirtinkite poroloną (S3) bei medžiaginį (S2) paminkštinimą.

LI

Padėkite diržus saugioje vietoje, kad galėtumėte panaudoti juos vėliau.

UNIVERSALI KATEGORIJA - 2/3 (15-36 KG) GR.

„IFIX“ jungtys ir saugos diržai

VAIKIŠKOS AUTOMOBILIO KĖDUTĖS MONTAVIMAS AUTOMOBILYJE

Norėdami sumontuoti vaiko kėdutę su „ifix“ jungtimis, atlikite veiksmus, nurodytus 02-10 pav.

pav. 47 Naudodami svirtį (F), nustatykite vaikišką kėdutę į vertikalią padėtį.

pav. 48 Kai vaiko kėdutė pritvirtinta automobilyje naudojant „ifix“ jungtis ir pasodinus vaiką, galine svirtelė (E) sureguliuokite galvos atlošo aukštį (A) iki pageidaujamos padėties.

pav. 49 Automobilio saugos diržų sagtis gali kliudyti automobilinės vaiko kėdutės stabilumui; jei sagtis yra tokioje padėtyje, kuri parodyta paveikslėlyje, kėdutės įstatyti negalima.

pav. 50 Įstrižą saugos diržo dalį (T2) prakiškite per viršutinę diržo kreipiamąją (B) virš vaiko peties.

pav. 51 Tuomet saugos diržo juosmeninę dalį (T1) prakiškite per apatines diržo kreipiamąsias (C) abejose vaiko kėdutės pusėse ir įtvirtinkite diržą į korpusą, kol išgirsite spragtelėjimą.

Svarbu: abi diržo dalys - juosmeninė ir įstrižoji - turi praeiti per diržo kreipiamąsias jungiamojoje sagtyje.

pav. 52 Įsitikinkite, kad diržas yra įtemptas ir nesusisukęs ir, jei reikia, įtempkite jį dar daugiau, patraukdami įstrižą dalį (T2) į viršų.

Dėmesio! Įsitikinkite, kad saugos diržas nesusipainiojęs ir neįstrigęs, kad vaiko kėdutės paminkštinimas netrukdo judėti diržui ir teisingai jį pritvirtinti.

pav. 53 Svarbu! Viršutinė diržo kreipiamoji (B) visuomet turi būti virš vaiko pečių. Automobilio saugos diržai negali būti per žemai arba per aukštai vaiko pečių atžvilgiu. Kad saugos diržai būtų tinkamoje padėtyje, periodiškai patikrinkite ir sureguliuokite nugaros atlošo ir galvos atlošo aukštį pagal vaiko ūgį.

UNIVERSALI KATEGORIJA - 2/3 (15-36 KG) GR.

Saugos diržai

VAIKIŠKOS AUTOMOBILIO KĖDUTĖS MONTAVIMAS AUTOMOBILYJE

Norėdami sumontuoti vaiko kėdutę TIK su saugos diržais, atlikite veiksmus, nurodytus 47-53 pav.

Šiam montavimui nenumatyta naudoti „ifix“ jungčių.

MEDŽIAGINIO PAMINKŠTINIMO PRIEŽIŪRA

Tinkamai priežiūrai užtikrinti rekomenduojama periodiškai išimti pamušalą.

pav. 54 Norėdami išimti paminkštinimą, nuimkite galvos atlošo apmušalą (A).

pav. 55 Norėdami nuimti sėdynės ir nugaros atlošo paminkštinimus, labai daug

dėmesio skirkite tvirtinimo vietai prie apatinės diržo kreipiamosios (C).
Norėdami uždėti paminkštinią, atlikite aukščiau nurodytus veiksmus atvirkštine tvarka.

Dėmesio! Prieš naudojimą įsitikinkite, kad įdėklas įdėtas tinkamai.

UPOZORENJA



PAŽLJIVO PROČITAJTE OVA UPUTSTVA PRE UPOTREBE I SAČUVAJTE IH ZA UBUDUĆE. AKO SE NE PRIDRŽAVATE OVIH UPUTSTAVA MOŽETE UGROZITI BEZBEDNOST SVOG DETETA.

BEZBEDNOST VAŠEG DETETA JE VAŠA OBAVEZA. PAŽNJA! NIKADA NE OSTAVLJAJTE DETE BEZ NADZORA: TO MOŽE BITI OPASNO. BUDITE VRLO PAŽLJIVI PRI KORIŠĆENJU PROIZVODA.

BEZBEDNOST

• OVO SEDIŠTE NE GARANTUJE ZAŠTITU OD POVREDE U SVIM SITUACIJAMA. MEĐUTIM, NJEGOVO PRAVILNO KORIŠĆENJE MOŽE SMANJITI POVREDU I SPREČITI SMRT.

- Pažljivo pročitajte kako biste dobro razumeli način upotrebe proizvoda pre njegovog korišćenja. Najveću moguću pažnju obratite na istaknuta upozorenja. Uputstvo za upotrebu uvek držite uz auto-sedište za decu; sa zadnje strane postoji pogodno mesto za čuvanje na kojem se ovo uputstvo može držati.
- Pročitajte i postarajte se da razumete uputstvo za upotrebu automobila u vezi s načinom upotrebe sistema za ograničavanje dece.
- Proverite da li postoje posebni zahtevi u vezi s korišćenjem sistema za ograničavanje u važećem zakonu zemlje u kojoj se nalazite.
- **VAŽNO:** Newton 1.2.3 IFIX je UNIVERZALNI sistem za ograničavanje dece odobren u skladu s propisom UN ECE 44/04 za transport dece težine od 9 do 36 kg u automobilu (grupa 1/2/3). Nemojte koristiti auto-sedište za decu ako je dete teže od 36 kg ili lakše od 9 kg.

SR

- Sledeće metode postavljanja odobrene su za Newton 1.2.3 IFIX:

Grupa	Metod postavljanja	Smeštanje deteta	Kategorija	Smer postavljanja
1 (9-18 kg)	ISOFIX konektori + gornji oslonac	Sa zaštitnim pojasom sa vezivanjem u 5 tačaka	Univerzalno	Postavljanje samo u smeru kretanja
2 (15-25 kg)	IFIX konektori + sigurnosni pojas vozila sa vezivanjem u 3 tačke	Sigurnosni pojas vozila sa vezivanjem u 3 tačke	Univerzalno	Postavljanje samo u smeru kretanja
2 (15-25 kg)	Sigurnosni pojas vozila sa vezivanjem u 3 tačke	Sigurnosni pojas vozila sa vezivanjem u 3 tačke	Univerzalno	Postavljanje samo u smeru kretanja
3 (22-36 kg)	IFIX konektori + sigurnosni pojas vozila sa vezivanjem u 3 tačke	Sigurnosni pojas vozila sa vezivanjem u 3 tačke	Univerzalno	Postavljanje samo u smeru kretanja
3 (22-36 kg)	Sigurnosni pojas vozila sa vezivanjem u 3 tačke	Sigurnosni pojas vozila sa vezivanjem u 3 tačke	Univerzalno	Postavljanje samo u smeru kretanja

SR

- Osigurajte da se kuka za prtljag ne koristi umesto kuke za gornji oslonac (Top Tether). Proverite automobil i potražite ovaj simbol: 
- Nemojte koristiti auto-sedište za decu u automobilima, položajima ili postavkama koji nisu opisani u ovom uputstvu za upotrebu.
- Nemojte koristiti kontaktne tačke za nošenje opterećenja koje nisu opisane u uputstvima i označene na auto-sedištu za decu.
- Sertifikacija UN ECE 44/04 prestaje da važi ukoliko izvršite bilo kakve izmene na auto-sedištu za decu.
- Nemojte uklanjati zalepljene i ušivene etikete. Uklanjanje ovih etiketa može dovesti do toga da proizvod ne bude u skladu sa zakonom.
- Auto-sedište za decu Newton 1.2.3 IFIX mora se koristiti samo za osiguravanje deteta u vozilu. Nikad se ne sme koristiti kao sedište ili igračka kod kuće.
- Auto-sedište za decu Newton 1.2.3 IFIX pogodno je za opštu upotrebu u vozilu i kompatibilno je s većinom, ali ne sa svim tipovima sedišta u vozilima.
- Ovaj uređaj za ograničavanje je klasifikovan kao „univerzalni“ uređaj u skladu sa najstrožim kriterijumima za odobrenja u poređenju s prethodnim modelima koji nemaju ovo upozorenje.
- Nemojte koristiti auto-sedište za decu Newton 1.2.3 IFIX ako je:
 - pretrpelo nezgodu, čak i najmanju. Možda su na njemu nastale štete koje nisu vidljive. Auto-sedište za decu mora biti zamenjeno novim kako bi se osigurao nivo bezbednosti.
 - oštećeno, ako ne sadrži uputstvo za upotrebu ili ako bilo koja komponenta nedostaje. Odmah se obratite ovlašćenom prodavcu kompanije Inglesina ili

- korisničkoj službi.
- polovno. Možda postoji izrazito opasno strukturalno oštećenje.
 - Proverite kako biste se uverili da su sve komponente auto-sedišta za decu pravilno prikačene pre svakog putovanja i/ili ako je vozilo bilo na redovnom održavanju ili čišćenju. Postoji mogućnost da je neko dirao i/ili otkao auto-sedište za decu i da ga nije vratio na odgovarajući način u skladu sa uputstvima.
 - Izbegavajte da prstima dirate unutrašnje mehanizme.

GRUPA 1

- Auto-sedište za decu Newton 1.2.3 IFIX je univerzalni ISOFIX uređaj za ograničavanje kada se koristi kao Grupa 1 u vozilima opremljenim ISOFIX konektorima i vezom gornjeg oslonca.
- U ovoj konfiguraciji nikad nemojte koristiti auto-sedište za decu bez gornjeg oslonca, jer je on od ključne važnosti za garanciju potpune bezbednosti.

SR

GRUPA 2/3

- Auto-sedište za decu Newton 1.2.3 IFIX je namenjeno samo za upotrebu u vozilima opremljenim sigurnosnim pojasevima sa vezivanjem u 3 tačke s namotajima, odobrenim u skladu s propisom UN/ECE 16 ili drugim ekvivalentnim standardima. Proverite uputstvo za upotrebu automobila kako biste videli u koje položaje se auto-sedište za decu može postaviti. Ukoliko niste sigurni, odmah se obratite proizvođaču ili ovlašćenom prodavcu.
- Nemojte koristiti sigurnosni pojas automobila s vezivanjem u dve tačke ili sigurnosni pojas koji prelazi preko krila.
- Kako biste osigurali da su sigurnosni pojasevi automobila ispravno postavljeni, periodično proveravajte i podešavajte položaj naslona za leđa i naslona za glavu i vremenom ih usklađujte sa uzrastom deteta.
- Auto-sedište za decu Newton 1.2.3 IFIX može se postaviti u većini automobila koji imaju tačke fiksiranja Isofix. U svakom slučaju, proverite kompatibilnost na odgovarajućoj listi vozila na koje se primenjuje.

UPOTREBA I POSTAVLJANJE

• AUTO-SEDIŠTE ZA DECU SE MORA POSTAVITI STROGO U SKLADU SA NAVEDENIM UPUTSTVIMA. UKOLIKO NE PRATITE UPUSTVA/UPOZORENJA, MOŽETE OZBILJNO UGROZITI BEZBEDNOST DETETA.

- Auto-sedište za decu treba sastaviti i postaviti dok dete nije u njemu.
- Nemojte postavljati nikakvu podlogu između osnove auto-sedišta za decu i sedišta vozila; to može ugroziti bezbednost deteta.
- Pre sklapanja, uverite se da proizvod i njegove komponente nisu pretrpeli štetu tokom transporta. Ukoliko je došlo do oštećenja, nemojte koristiti taj proizvod i držite ga van dometa dece.
- Pre korišćenja proizvoda, a radi bezbednosti deteta, uklonite i eliminišite sve plastične vreće i elemente koji pripadaju pakovanju i, u svakom slučaju, sve to

držite izvan dometa novorođenčadi i dece.

- Nemojte koristiti ovaj proizvod ukoliko sve njegove komponente nisu ispravno pričvršćene i podešene.
- Postupke sastavljanja, rastavljanja i podešavanja smeju da izvode samo odrasli. Uverite se da je osoba koja koristi proizvod (lice koje čuva decu, baba i deda itd.) zna kako da ga ispravno koristi.
- Neka vam prioritet bude postavljanje na zadnjem sedištu; ako se postavlja napred, postavite sedišta vozila što je moguće više unazad.



- **OPREZ!** Aktiviranje vazdušnog jastuka previše blizu može dovesti do potencijalnih ozbiljnih rizika po zdravlje deteta.
- Ako vozilo ima vazdušni jastuk kod prednjeg sedišta, strogo se pridržavajte uputstva navedenih za automobil koja se tiču upotrebe i održavanja ovog zaštitnog sredstva; u svakom slučaju, pomerite sedišta vozila unazad tamo gde želite da postavite auto-sedište za decu.
- **PAŽNJA:** U nekim zemljama zakon zabranjuje da se auto-sedišta za decu postave na prednje sedišta. Proverite zakon važeći u zemlji u kojoj se sredstvo koristi.
- Nemojte postaviti auto-sedište za decu Newton 1.2.3 IFIX na sedišta automobila koje nije u smeru putovanja ili je u transverzali u odnosu na smer putovanja.
- Uverite se da su sedišta vozila koja se mogu spustiti prema nazad blokirana u vertikalnom položaju u skladu sa uputstvom proizvođača automobila. Osigurajte da auto-sedište za decu bude što je moguće bliže naslonu za leđa sedišta vozila.
- Tokom putovanja, nemojte ostavljati predmete ili torbe u automobilu bez nadzora: osigurajte da budu sigurno postavljeni jer, u slučaju nezgode, mogu dovesti do povrede.
- Kada dete nije u auto-sedištu za decu, uvek se uverite da je sedišta ispravno postavljeno pomoću sigurnosnog pojasa vozila i/ili Isofix/Ifix konektora, kako biste sprečili njegovo pomeranje tokom nezgode.
- Tokom putovanja, svi putnici u automobilu moraju imati vezan sigurnosni pojas u skladu s važećim zakonom zemlje u kojoj se koristi: u slučaju nezgode, oni mogu nenamerno povrediti dete, čak i kada se auto-sedište za decu ispravno koristi.
- Uverite se da su svi kaiševi uvek pričvršćeni i ispravno zategnuti.
- Uverite se da kaiševi s kopčama nisu uvrnuti i da ih nisu prikleštila vrata automobila ili delovi sedišta automobila koji se mogu pomerati.
- Uverite se da su nesavitaljivi i plastični delovi auto-sedišta za decu smešteni i postavljeni tako da ne mogu da budu priklešteni sedištem koje se može pomerati ili vratima vozila tokom svakodnevne upotrebe vozila.
- Uverite se da je auto-sedište za decu ispravno pričvršćeno i osigurajte da vaše dete bude ispravno obezbeđeno. Upozorite dete na moguće opasnosti.
- Nikad nemojte vaditi dete iz auto-sedišta za decu dok je vozilo u pokretu; u slučaju da je to potrebno, što pre se zaustavite na bezbednom mestu.
- U toku putovanja nikad nemojte držati dete u rukama ili mu dozvoliti da sedi izvan auto-sedišta za decu.
- Nikad nemojte ostavljati dete u vozilu bez nadzora.

- Kada napuštate vozilo, čak i na veoma kratak period, uvek povedite dete sa sobom.
- Detetu dozvolite da ulazi i izlazi iz vozila samo se strane na kojoj je trotoar.
- Sva podešavanja auto-sedišta za decu koja vrši vozač zabranjena su u toku putovanja. U slučaju da je to potrebno, što pre se zaustavite na bezbednom mestu.
- Preporučuje se bezbedno i adekvatno ponašanje u toku vožnje: auto-sedište za decu je efikasan sistem za ograničavanje, ali nije samo po sebi dovoljno za izbegavanje ozbiljnih povreda u slučaju teške saobraćajne nezgode. Imajte na umu da nezgode, čak i one do kojih dođe pri maloj brzini, mogu biti veoma opasne za sve putnike u automobilu.
- Kada je vozilo sasvim popunjeno, lakši putnici treba da sede nazad, a teži napred.
- Unutrašnjost automobila se može veoma ugrejati ako se vozilo ostavi na direktnom suncu. Pokrijte auto-sedište za dete peškirom kada se ne koriste kako biste sprečili pregrevanje njegovih komponenti i izazivanje povreda osetljive kože deteta.
- Tokom dugih putovanja, često pravite pauze jer se deca lako umaraju.
- Ovo auto-sedište za decu je dizajnirano samo za kratko dremanje.
- Nikad nemojte koristiti ovo auto-sedište za decu bez presvlake i naramenica. Oni se ne smeju zameniti drugima koje proizvođač nije odobrio jer su sastavni deo sistema za ograničavanje dece i od ključnog su značaja za bezbednost.
- Nemojte koristiti adaptore koji nisu priloženi uz proizvod ili koje proizvođač nije odobrio za odgovarajuću grupu upotrebe.
- Obratite pažnju na bezbednost deteta kada rukujete delovima proizvoda koji se pomeraju.

USLOVI GARANCIJE

- Inglesina Baby S.p.A. garantuje da je ovaj proizvod projektovan i proizveden u skladu sa opštim standardima/propisima o bezbednosti proizvoda i kvalitetu koji su na snazi u Evropskoj uniji i zemljama u kojima se prodaje.
- Inglesina Baby S.p.A. garantuje da je tokom i nakon procesa proizvodnje, ovaj proizvod podvrgnut raznim kontrolama kvaliteta. Inglesina Baby S.p.A. garantuje da u trenutku kupovine od ovlašćenog prodavca, proizvod nije imao defekte u montaži i proizvodnji.
- Ova garancija ne poništava prava potrošača po važećem nacionalnom zakonodavstvu, koja se mogu razlikovati u zavisnosti od zemlje u kojoj je proizvod kupljen, i čije odredbe, u slučaju suprotnosti, imaju prednost nad sadržajem ovde date garancije.
- U slučaju materijalnih ili proizvodnih nedostataka uočenih prilikom kupovine ili tokom normalnog korišćenja, kao što je opisano u odgovarajućem uputstvu za upotrebu, Inglesina Baby S.p.A. daje garanciju od 24 uzastopna meseca od datuma kupovine.
- Ova garancija važi samo u zemlji u kojoj je proizvod kupljen i ako je kupljen od ovlašćenog prodavca.
- Priznata garancija važi samo za prvog vlasnika kupljenog proizvoda.
- Garancija pokriva besplatnu zamenu ili popravku delova sa fabričkim nedostacima. Inglesina Baby S.p.A. zadržava pravo da po svom nahođenju odluči da li da primeni garanciju putem popravke ili zamene proizvoda.
- Da biste iskoristili garanciju, morate dostaviti serijski broj proizvoda, zajedno sa kopijom računa izdatog u trenutku kupovine proizvoda, vodeći računa da je

datum kupovine čitko naveden.

- Ova garancija će automatski biti poništena i nevažeća u slučaju:
 - da se proizvod koristi za namene koje nisu izričito navedene u odgovarajućem uputstvu za upotrebu.
 - da se proizvod ne koristi u skladu sa odgovarajućim uputstvom za upotrebu.
 - da je proizvod popravlján od strane neovlašćenih servisera.
 - da je strukturni ili tekstilni deo proizvoda izmenjen ili prepravlján bez prethodnog izričitog ovlašćenja od strane proizvođača. Sve izmene koje se vrše na ovom proizvodu lišavaju Inglesina Baby S.p.A. bilo kakve odgovornosti.
 - da je defekt nastao usled nemara ili nepažnje prilikom korišćenja (npr. jaki udari na strukturne delove, izloženost jakim hemikalijama, itd.).
 - da proizvod ima normalne znake habanja (npr. točkova, pokretnih delova, tekstila) usled dugotrajnog i stalnog korišćenja.
 - da je proizvod oštećen, čak i slučajno, od strane samog vlasnika/vlasnice ili trećih lica (na primer kada je poslat kao prtljag u vazдушnom prevozu ili drugim sredstvima).
 - da je proizvod poslat prodavcu za pomoć bez originalnog računa i/ili bez serijskog broja ili kada datum kupovine na računu i/ili serijski broj nisu jasno čitljivi.
- Sva oštećenja izazvana korišćenjem dodataka koji nisu dati i/ili nisu odobreni od strane Inglesina Baby, nisu obuhvaćena garancijom.
- Inglesina Baby S.p.A. neće se smatrati odgovornom za bilo kakvu imovinsku štetu ili povrede nastale nepravilnim ili pogrešnim korišćenjem proizvoda.
- Nakon isteka garancije, kompanija garantuje servis svojih proizvoda u periodu od maksimalno četiri (4) godine od kada su navedeni proizvodi izašli na tržište, nakon ovog perioda, intervencije će biti vršene zavisno od slučaja.

REZERVNI DELOVI/USLUGE NAKON PRODAJE

- Redovno proveravajte bezbednost elemenata da bi osigurali funkcionalnost proizvoda tokom vremena. Nemojte da koristite proizvod u slučaju bilo kakvog kvara i/ili anomalije. Odmah kontaktirajte svog ovlašćenog prodavca ili Inglesina službu za podršku.
- Nemojte da koristite rezervne delove ili dodatke koje ne daje i/ili ne odobrava Inglesina Baby.

ŠTA RADITI AKO VAM JE POTREBNA POMOĆ

- Ako vam je potrebna pomoć u vezi sa proizvodom, odmah kontaktirajte Inglesina prodavca koji vam ga je prodao, proverite „Serijski broj“ proizvoda („Serijski broj“ je dostupan od kolekcije 2010).
- Dužnost prodavca je da kontaktira Inglesina da bi procenio najbolju intervenciju u zavisnosti od slučaja i onda ukaže na dalje korake.
- Inglesina služba za podršku uvek je na raspolaganju za pružanje svih potrebnih informacija, nakon pismenog zahteva popunjavanjem obrasca koji je dat na veb sajtu: www.inglesina.com - u odeljku Garancija i podrška.

SAVETI ZA ČIŠĆENJE I ODRŽAVANJE PROIZVODA

- Auto-sedište za decu može ostaviti tragove na sedištima automobila usled mera preduzetih za njegovo čvrsto postavljanje u skladu sa bezbednosnim







standardima. Ovaj proizvod je dizajniran tako da maksimalno smanji taj efekat. Proizvođač se ne može smatrati odgovornim za potencijalne tragove koji nastanu od standardne upotrebe auto-sedišta za decu.

- Nikada nemojte na silu da rukujete mehanizmima ili pokretnim delovima; ako ste u nedoumici, prvo proverite uputstvo.
- Proizvod odložite na suvo mesto.
- Zaštitite proizvod od vremenskih prilika, vode, kiše ili snega; osim toga, stalna i dugotrajna izloženost suncu može da prouzrokuje promene boje mnogih materijala.
- Plastične i metalne delove brišite vlažnom krpom ili blagim deterdžentom; nemojte da koristite razređivače, amonijak ili benzin.
- Pažljivo osušite metalne delove nakon svakog kontakta sa vodom da biste sprečili stvaranje rđe.

SR

SAVETI ZA ČIŠĆENJE PLATNE NE NAVLAKE

- Preporučuje se da navlaku ne perete zajedno sa ostalim delovima.
- Povremeno osvežite platnene delove pomoću meke četke za odeću.
- Poštujte uputstva za pranje navlake data na etiketama.

 Perite ručno u hladnoj vodi	 Nemojte je peglati
 Nemojte da koristite izbeljivač	 Nemojte je davati na hemijsko čišćenje
 Ne stavljajte je u sušilicu	Nemojte koristiti centrifugu
 Sušite je u horizontalnom položaju u senci	

- U potpunosti osušite platnenu navlaku pre korišćenja ili odlaganja.
- **OPREZ!** Nikad nemojte prati kaiševe i kopču; samo ih prebrišite platnenom krpom i blagim deterdžentom.
- Od ključnog je značaja za bezbednost vašeg deteta da kopča na zaštitnom pojasu ispravno funkcioniše. Kvarove kopče na zaštitnom pojasu obično uzrokuju nagomilavanje prljavštine ili strana tela.

UPUTSTVO

SPISAK DELOVA

sl. 1

- A** Podesivi naslon za glavu
- B** Gornji prorez za pojas
- C** Donji prorez za pojas
- D** Poluga za podešavanje naslona za glavu (grupa 1)
- E** Poluga za podešavanje naslona za glavu (grupa 2/3)
- F** Poluga za podešavanje nagiba auto-sedišta za decu
- G** Zadnji rameni kaiševi
- H** Adapter
- I** Kaiš za zatezanje zaštitnog pojasa
- J** Dugme za otpuštanje zaštitnog pojasa
- K** Kuka gornjeg oslonca (Top Tether)
- L** Isofix/Ifix konektori
- M** Dugme za podešavanje Isofix/Ifix konektora
- N** Dugme za odvajanje Isofix/Ifix konektora
- P** Centralna kopča zaštitnog pojasa
- Q** Prorezi Isofix/Ifix konektora
- R** Odeljak za uputstvo sa zadnje strane sedišta

SR

UNIVERZALNA KATEGORIJA - GRUPA 1 (9-18 KG)

Isofix konektori + gornji oslonac

POSTAVLJANJE AUTO-SEDIŠTA ZA DECU U VOZILO

- Auto-sedište za decu treba sastaviti i postaviti dok dete nije u njemu.
- Nikada nemojte postavljati auto-sedište za decu Newton 1.2.3 IFIX na sedišta automobila okrenuto suprotno od smera kretanja ili poprečno u odnosu na smer kretanja.
- Uverite se da su sedišta automobila koja se mogu spustiti unazad zaključana u vertikalnom položaju u skladu sa uputstvom proizvođača automobila i da je auto-sedište za decu što je bliže moguće naslonu za leđa sedišta automobila.
- Neka vam prioritet bude postavljanje na zadnjem sedištu; ako se postavlja na prednjem sedištu, postavite sedišta automobila što je moguće više unazad.
- Ako vozilo ima vazdušni jastuk kod prednjeg sedišta, strogo se pridržavajte uputstava navedenih za automobil koja se tiču upotrebe i održavanja ovog zaštitnog sredstva; u svakom slučaju, pomerite sedišta automobila unazad tamo gde želite da instalirate auto-sedište za decu.
- **OPREZ!** Aktiviranje vazdušnog jastuka u neposrednoj blizini sedišta može ozbiljno ugroziti zdravlje deteta.
- Proverite da li je zadnje sedišta automobila na koje treba da se postavi auto-sedište za decu u uspravnom položaju, pravilno blokirano i postavljeno što je moguće više unazad.
- Uklonite naslon za glavu sa sedišta automobila ukoliko onemogućava pravilno postavljanje auto-sedišta za decu.
- Nemojte postavljati nikakvu podlogu između osnove auto-sedišta za decu i sedišta vozila; to može ugroziti bezbednost deteta.
- Kada dete nije u auto-sedištu za decu, uvek se uverite da je sedišta ispravno

postavljeno pomoću sigurnosnog pojasa vozila i Isofix konektora kako biste sprečili njegovo pomeranje u slučaju nezgode.

sl. 2 Auto-sedište za decu Newton 1.2.3 IFIX ima 2 proreza (Q) koje, ukoliko ih nema u vozilu, treba koristiti za pravilno postavljanje Isofix konektora na tačke povezivanja na sedištu automobila. Dakle, ako je potrebno, pričvrstite 2 proreza (Q) na tačke povezivanja na sedištu automobila.

sl. 3 Povucite oba dugmeta za podešavanje (M), i gurnite Isofix konektore (L) ka spoljašnjosti do kraja puta.

sl. 4 Proverite da li se dugmad za podešavanje (M) vratila u svoja kućišta i da li su odgovarajući crveni indikatori (M1) postali zeleni.

sl. 5 Pre postavljanja auto-sedišta za decu uz naslon za leđa sedišta automobila, oslobodite zaštitni pojas gornjeg oslonca (K1).

sl. 6 Postavite auto-sedište za decu na sedišta automobila koje je okrenuto prema napred i postavite Isofix konektore (L) na tačke povezivanja na sedištu automobila dok ne čujete „KLIK“ koji je znak da su se pravilno namestili.

sl. 7 **Oprez! Auto-sedište za decu Newton 1.2.3 IFIX pravilno je povezano samo ukoliko odgovarajući crveni indikatori (N1) na dugmadi za otpuštanje (N) postanu zeleni.**

sl. 8 Povucite oba dugmeta za podešavanje (M) i istovremeno gurnite auto-sedište za decu čvrsto uz sedišta automobila; ukoliko naslon za glavu sedišta automobila smeta, podignite ga ili uklonite.

sl. 9 Kada je auto-sedište za decu pravilno povezano i postavljeno, proverite da li su crveni indikatori (M1) na dugmadi za podešavanje (M) postali zeleni.

sl. 10 Uvek proverite da li je auto-sedište za decu dobro pričvršćeno pre korišćenja. Pokušajte da ga snažno povučete.

VEZA GORNJEG OSLONCA

Važno: postoje 3 osnovna tipa veze zaštitnog pojasa gornjeg oslonca, u zavisnosti od toga gde se u automobilu nalaze tačke povezivanja.



Tip A

sl. 11 Ukoliko postoji, podignite naslon za glavu sedišta i provucite vezu gornjeg oslonca (K1) kroz sredinu.

sl. 12 Zakačite kuku gornjeg oslonca (K) za kuku u automobilu.

sl. 13 **Važno:** da bi zaštitni pojas pravilno prianjao, uvek ga čvrsto rastegnite i proverite da li je pravilno zategnut.

Tip B

sl. 14 Zakačite kuku gornjeg oslonca (K) za kuku u automobilu koja se nalazi sa zadnje strane naslona za leđa sedišta automobila.

sl. 15 **Važno:** da bi zaštitni pojas pravilno prianjao, uvek ga čvrsto rastegnite; proverite da li je pravilno zategnut kada indikator (K3) na uređaju za gornji oslonac (K2) postane zelen.

Tip C

sl. 16 Zakačite kuku gornjeg oslonca (K) za kuku u automobilu koja se nalazi u odeljku za prtljag; kuka je obično označena odgovarajućim simbolom.

sl. 17 Podignite poklopac i nastavite sa povezivanjem.

sl. 18 **Važno:** da bi zaštitni pojas pravilno prianjao, uvek ga čvrsto rastegnite; proverite da li je pravilno zategnut kada indikator (K3) na uređaju za gornji

oslonac (K2) postane zelen.

PODEŠAVANJE ZAŠTITNOG POJASA

sl. 19 Popustite zaštitni pojas pomoću dugmeta za otpuštanje (J).

sl. 20 **Važno:** nikada nemojte vući zaštitni pojas za ramene kaiševe (G).

sl. 21 Uspravite naslon auto-sedišta za decu što je više moguće koristeći polugu (F).

sl. 22 Koristeći zadnju polugu (D), podesite visinu naslona za glavu (A) prema visini deteta.

sl. 23 Pravilno postavljanje podrazumeva da zaštitni pojas bude u visini ramena deteta.

SR **Oprez: rameni pojasevi se ne smeju nalaziti na leđima deteta niti biti u visini ušiju ili iznad ušiju.**

sl. 24 Pritisnite crveno dugme (P1), da biste otkopčali centralnu kopču (P).

sl. 25 Kada smestite dete, prilagodite zaštitni pojas tako da prelazi preko ramena i karlice.

sl. 26 Stavite oba konektora (P2) u centralnu kopču i gurajte ih dok ne čujete „KLIK“ koji je znak da su pravilno ušla.

sl. 27 Pravilno zategnite zaštitni pojas oko deteta i pazite da ne bude suviše zategnut.

Oprez: uvek ostavite minimalni prostor između zaštitnog pojasa i grudnog koša deteta (otprilike 1 cm).

sl. 28 Po potrebi popustite zaštitni pojas pomoću dugmeta za otpuštanje (J).

sl. 29 Da biste otkopčali zaštitni pojas, pritisnite crveno dugme (P1) na centralnoj kopči (P).

SPUŠTANJE AUTO-SEDIŠTA ZA DECU

sl. 30 Spustite auto-sedište za decu u željeni položaj koristeći polugu (F).

VAĐENJE AUTO-SEDIŠTA ZA DECU IZ VOZILA

sl. 31 Da biste izvadili auto-sedište za decu iz automobila, popustite zaštitni pojas gornjeg oslonca (K1) pomoću sprave za otpuštanje (K2), a zatim odvojite kuku veze gornjeg oslonca (K) od kuke na automobilu.

sl. 32 Pritisnite oba dugmeta za otpuštanje (N) istovremeno kako biste odvojili Isofix konektore (L).

sl. 33 Na kraju sklonite auto-sedište za decu sa sedišta automobila.

PODEŠAVANJE VISINE ZAŠTITNOG POJASA AUTO-SEDIŠTA ZA DECU OD GRUPE 1 DO GRUPE 2/3 (15-36 KG)

UKLANJANJE ZAŠTITNOG POJASA

• Nemojte koristiti sigurnosni pojas automobila s vezivanjem u dve tačke ili sigurnosni pojas koji prelazi preko krila.

sl. 34 Uspravite naslon auto-sedišta za decu što je više moguće koristeći polugu (F).

sl. 35 Izvucite zaštitni pojas na najveću dužinu pritiskom na dugme za otpuštanje (J).

sl. 36 **Važno:** nikada nemojte vući zaštitni pojas za ramene kaiševe (G).

sl. 37 Izvucite metalni konektor (I1) na poleđini i, ukoliko bude potrebno, produžite ga pritiskom na dugme (J); zatim izvucite oba zadnja kaiša iz samog konektora.

- sl. 38** Ubacite metalnu spojnicu (I1) u odeljak za uputstvo sa zadnje strane sedišta (R).
- sl. 39** Odvojite zadnje kaiševe od žlebova na auto-sedištu za decu (I2).
- sl. 40** Pomoću zadnje poluge (E), podignite naslon za glavu (A) na najveću moguću visinu.
- sl. 41** Ostavite polugu (E) u podignutom položaju i odvojite oba ramena kaiša (G1) od zadnjeg držača naslona (S1). Zatim ih odvojite i od žlebova na auto-sedištima za decu.
- sl. 42** Da biste uklonili adapter (H), odvojite međunožni kaiš (I3) od međunožne zaštite.
- sl. 43** Uklonite presvlaku sedišta (S2) i privremeno uklonite penastu postavu (S3).
- sl. 44** Odvojite međunožni kaiš (I3) od metalnog prstena (I4).
- sl. 45** Takođe, odvojite zadnje kaiševe od njihovog metalnog prstena (I5).
- sl. 46** Ponovo postavite i namestite penastu postavu (S3) i presvlaku (S2) na pravilan način.
- Čuvajte kompletan zaštitni pojas na bezbednom mestu za ponovnu upotrebu u budućnosti.

SR

UNIVERZALNA KATEGORIJA - GRUPA 2/3 (15-36 KG) IFIX konektori i sigurnosni pojasevi

POSTAVLJANJE AUTO-SEDIŠTA ZA DECU U VOZILU

Za postavljanje auto-sedišta za decu pomoću Ifix konektora pratite uputstva sa sl. 02 do sl. 10.

- sl. 47** Potpuno uspravite auto-sedište za decu koristeći polugu (F).
- sl. 48** Kada je auto-sedište za decu postavljeno u automobil pomoću Ifix konektora i dete je smešteno, pomoću zadnje poluge (E) podesite visinu naslona za glavu (A).
- sl. 49** Položaj kopče sigurnosnog pojasa automobila može da ugrozi stabilnost auto-sedišta za decu; ako položaj kopče odgovara položaju prikazanom na slici, auto-sedište za decu ne može biti postavljeno.
- sl. 50** Provucite dijagonalni odeljak (T2) sigurnosnog pojasa kroz gornji prorez za pojas (B) iznad detetovog ramena.
- sl. 51** Zatim provucite deo sigurnosnog pojasa koji prelazi preko krila (T1) kroz donje proreze za pojas (C) sa obe strane auto-sedišta za decu, ubacite pojas u za to sedište predviđeno kućište i gurajte ga dok ne čujete „KLIK“ koji je znak da je pojas pravilno ušao u kućište.
- Važno:** oba dela pojasa, onaj koji prelazi preko krila i dijagonalni, moraju da budu provučena kroz proreze za pojas na spojnoj kopči.
- sl. 52** Uvek proverite da li je pojas zategnut i da nije zavrnut. Po potrebi ga još zategnite tako što ćete vući dijagonalni odeljak (T2) nagore.
- Oprez!** Uverite se da sigurnosni pojas nije zavrnut, zaglavljen ili slično i da presvlaka sedišta ne ograničava detetovo kretanje ili ga sprečava da se pravilno smesti.
- sl. 53** **Važno!** Gornji prorez za pojas (B) mora uvek da se nalazi iznad detetovih ramena. Sigurnosni pojasevi automobila nikad ne smeju da budu suviše iznad ili ispod detetovih ramena. Kako biste osigurali da su sigurnosni pojasevi automobila ispravno postavljeni, periodično proveravajte i podešavajte položaj naslona za leđa i naslona za glavu i usklađujte ih sa uzrastom deteta.

UNIVERZALNA KATEGORIJA - GRUPA 2/3 (15-36 KG)
Sigurnosni pojasevi

POSTAVLJANJE AUTO-SEDIŠTA ZA DECU U VOZILO

Za postavljanje auto-sedišta za decu ISKLJUČIVO pomoću sigurnosnih pojaseva, pratite uputstva sa sl. 47 do sl. 53.

U okviru ove kategorije, korišćenje Ifix konektora NIJE predviđeno za postavljanje.

ODRŽAVANJE PRESVLAKE

Preporučljivo je povremeno uklanjanje presvlake u cilju pravilnog održavanja.

sl. 54 Da biste uklonili presvlaku, prvo uklonite presvlaku sa naslona za glavu (A).

sl. 55 Prilikom uklanjanja presvlake sa sedišta i naslona auto-sedišta za decu, naročito obratite pažnju na mesta za pričvršćivanje na donjim prorezima za pojaseve (C).

HR

Da biste vratili presvlaku na sedišta, ponovite gorenavedene korake obrnutim redosledom.

Oprez! Pre korišćenja proverite da li je presvlaka pravilno vraćena.

UPOZORENJA



PAŽLJIVO PROČITATI UPUTE PRIJE KORIŠTENJA I SAČUVATI IH ZA BUDUĆU UPORABU. SIGURNOST VAŠEG DJETETA MOŽE BITI UGROŽENA UKOLIKO NE SLIJEDITE PAŽLJIVO OVE UPUTE.

SIGURNOST VAŠEG DJETETA JE VAŠA ODGOVORNOST.

PAŽNJA! NIKADA NE OSTAVITI DIJETE BEZ NADZORA: MOŽE BITI OPASNO. POSVETITI MAKSIMALNU PAŽNJU PRILIKOM KORIŠTENJA OVOG PROIZVODA.

SIGURNOST

- OVA SJEDALICA NE JAMČI ZAŠTITU OD OZLJEDA KOJE MOGU NASTATI U BILO KOJOJ SITUACIJI, ALI NJEZINA PRAVILNA UPORABA MOŽE UMANJITI RIZIK OD NASTANKA OZLJEDA, UKLJUČUJUĆI I RIZIK OD SMRTI.

- Pročitajte u cijelosti upute za uporabu proizvoda kako biste ih razumjeli prije početka njegovog korištenja. Posebnu pažnju pridajte istaknutim upozorenjima. Držite uvijek ovaj priručnik s uputama uz sjedalicu. Spremite ga u odgovarajući pretinac koji se nalazi na stražnjem dijelu sjedalice.
- Pročitajte priručnik za uporabu vozila kako biste razumjeli način korištenja sustava za pridržavanje djeteta.
- Provjerite primjenjuju li se posebni zakoni o uporabi sustava za pridržavanje u državi u kojoj se nalazite.
- **VAŽNO:** Newton 1.2.3 IFIX je UNIVERZALNI sklop za zadržavanje koji je usklađen s pravilnikom UN ECE 44/04, a koji se odnosi na prijevoz automobilom djece težine od 9 do 36 kg (grupa 1/2/3). Ne upotrebljavajte autosjedalicu za djecu čija je težina veća od 36 kg ili manja od 9 kg.
- Sjedalica Newton 1.2.3 IFIX prikladna je za sljedeće načine postavljanja:

Grupa	Način postavljanja	Sustav za pridržavanje djeteta	Kategorija	Smjer postavljanja
1 (9-18 kg)	Priključci ISOFIX i Top Tether	Ugrađeni pojas s 5 uporišnih točaka	Univerzalna	Samo u smjeru kretanja vozila
2 (15-25 kg)	Priključci IFIX + sigurnosni pojas s 3 uporišne točke	Sigurnosni pojas s 3 uporišne točke	Univerzalna	Samo u smjeru kretanja vozila
2 (15-25 kg)	Sigurnosni pojas s 3 uporišne točke	Sigurnosni pojas s 3 uporišne točke	Univerzalna	Samo u smjeru kretanja vozila
3 (22-36 kg)	Priključci IFIX + sigurnosni pojas s 3 uporišne točke	Sigurnosni pojas s 3 uporišne točke	Univerzalna	Samo u smjeru kretanja vozila
3 (22-36 kg)	Sigurnosni pojas s 3 uporišne točke	Sigurnosni pojas s 3 uporišne točke	Univerzalna	Samo u smjeru kretanja vozila

HR

- Pazite da ne upotrijebite sponu za prtljagu umjesto spone Top Tether. Pregledajte automobil i potražite ovaj simbol:
- Ne upotrebljavajte autosjedalicu u vozilima, položajima ili konfiguracijama koje nisu navedene u ovom priručniku s uputama.
- Ne upotrebljavajte pojaseve koji se ne nalaze na autosjedalici ili koji nisu navedeni u koracima postupka za postavljanje.
- Oznaka odobrenja UN ECE 44/04 postaje nevažeća ako se obave preinake na autosjedalici.
- Ne uklanjajte ljepljive ili prišivene etikete. Uklanjanjem će ovih etiketa proizvod možda postati nesukladan sa zakonom.
- Autosjedalica Newton 1.2.3 IFIX treba se upotrebljavati isključivo za prijevoz djece u automobilu. Nikada se ne smije upotrebljavati kao sjedalo ili igračka u



svakodnevnom okruženju.

- Autosjedalica Newton 1.2.3 IFIX, koja je prikladna za opću uporabu u vozilima, kompatibilna je sa većim dijelom automobilskih sjedala.
- Ovaj sklop za zadržavanje razvrstan je kao „Univerzalan“ prema najstrožim kriterijima prikladnosti u odnosu na prethodne modele koji nemaju ovu oznaku.
- Ne upotrebljavajte sjedalicu Newton 1.2.3 IFIX ako:
 - je oštećena ili ima manje oštećenje. Možda sjedalica ima nevidljiva oštećenja. Autosjedalica treba se zamijeniti novom kako bi se održala razina sigurnosti.
 - je neispravna ili ne sadržava upute za uporabu ili nema određenih sastavnih dijelova. Obratite se odmah ovlaštenom prodavatelju ili korisničkoj službi Inglesina.
 - je korištena. Možda sjedalica ima iznimno opasna strukturalna oštećenja.
- Provjerite jesu li svi sastavni dijelovi autosjedalice pravilno pričvršćeni prije putovanja i/ili tijekom povremene provjere vozila, obavljanja postupaka održavanja, čišćenja. Druge osobe možda su ručno postavljanje i/ili uklonile autosjedalicu te je nisu pravilno ponovno postavile kako je navedeno u uputama.
- Izbjegavajte umetanje prstiju u mehanizme.

HR

GRUPA 1

- Autosjedalica Newton 1.2.3 IFIX opremljena je univerzalnim sklopom ISOFIX za pridržavanje, kao i sve sjedalice iz grupe 1, a koji se upotrebljava u vozilima opremljenim priključcima ISOFIX i sponom Top Tether.
- Nikada ne upotrebljavajte autosjedalicu u ovoj konfiguraciji bez spone Top Tether koja ne neophodna za jamčenje potpune sigurnosti.

GRUPA 2/3

- Autosjedalica Newton 1.2.3 IFIX namijenjena je isključivo za uporabu u vozilima opremljenim s sigurnosnim pojasevima s tri uporišne točke s uvlakačem koji su sukladni s pravilnikom UN/ECE 16 ili drugim pripadajućim normama. Provjerite u priručniku za automobil u kojim se položajima smije postaviti autosjedalica. Ako niste sigurni, odmah se obratite proizvođaču ili ovlaštenom prodavatelju.
- Nije dopušteno upotrebljavati sigurnosni pojas automobila s dvije uporišne točke ili trbušni pojas.
- Kako biste omogućili pravilno kretanje sigurnosnih pojaseva automobila, povremeno provjerite i namjestite naslon za leđa i naslona za glavu prema rastu djeteta.
- Autosjedalica Newton 1.2.3 IFIX može se postaviti u većinu vozila koja su opremljena sidrištima ISOFIX. Kompatibilnost se treba provjeriti pregledom pripadajućeg popisa vozila u koje se navedena sjedalica može postaviti.

UPORABA I POSTAVLJANJE

• PRILIKOM POSTAVLJANJA AUTOSJEDALICE PAŽLJIVO SE PRIDRŽAVAJTE ISPORUČENIH UPUTA. NEPRIDRŽAVANJE OVIH NAPOMENA I UPUTA MOŽE IMATI ZNAČAJNE POSLJEDICE NA SIGURNOST VAŠEG DJETETA.

- Postupci postavljanja i namještanja obavljaju se kada se dijete ne nalazi u autosjedalici.
- Ne postavljajte nikakav umetak između osnovice autosjedalice i automobilskog sjedala jer biste mogli ugroziti sigurnost djeteta.
- Prije sastavljanja provjerite jesu li proizvod i njegovi dijelovi možda oštećeni tijekom prijevoza. Ako su dijelovi i proizvod oštećeni, navedeni proizvod ne smije se upotrebljavati i treba se držati podalje od dohvata djece.
- Radi sigurnosti vašeg djeteta uklonite i bacite sve plastične vrećice i dijelove koji su dijelom ambalaže prije uporabe proizvoda. U svakom ih slučaju držite izvan dohvata djece i novorođenčadi.
- Ne upotrebljavajte proizvod ako svi njegovi dijelovi nisu pravilno učvršćeni i namješteni.
- Postupka postavljanja, skidanja i namještanja moraju obavljati samo odrasle osobe. Pazite da su osobe (dadilja, djedovi, bake, ...) koje upotrebljavaju proizvod upoznate s ispravnim radom navedenog proizvoda.
- Preporučuje se postavljanje na stražnje sjedalo. Prilikom postavljanja na prednje sjedalo pomaknite automobilsko sjedalo što je više moguće unatrag.

HR



- **PAŽNJA!** Uključivanje sustava zračnih jastuka na malim udaljenostima od autosjedalice može značajno ugroziti zdravstveno stanje djeteta.
- Ako je vozilo opremljeno sustavom prednjih zračnih jastuka, pažljivo se pridržavajte uputa navedenih u priručniku za vozilo, a koje se odnose na korištenje ili isključivanje navedenog sustava. U svakom slučaju pomaknite unatrag automobilsko sjedalo na koje želite postaviti autosjedalicu.
- **PAŽNJA:** U nekim državama zakonom se zabranjuje postavljanje autosjedalica na prednje automobilsko sjedalo. Provjerite mjerodavni zakon u državi u kojoj se nalazite.
- Nikada ne postavljajte autosjedalicu Newton 1.2.3 IFIX na sjedišta okrenuta u suprotnom ili poprečnom smjeru u odnosu na smjer kretanja vozila.
- Provjerite jesu li sjedala s namjestivim nagibom zapriječeni u okomitom položaju prema uputama proizvođača i je li autosjedalica prijanja što je bolje moguće uz naslon za leđa automobilskog sjedala.
- Ne ostavljajte slobodne predmete ili torbe u putničkoj kabini i pazite da su uvijek pod nadzorom. U slučaju nezgode slobodni predmeti i prtljaga mogu uzrokovati ozljede.
- Provjerite je li autosjedalica pravilno pričvršćena priključcima Isofix/Ifix kao i ispravnost sigurnosnih pojaseva kada se dijete ne nalazi u sjedalici kako biste izbjegli u slučaju automobilske nezgode pomicanje autosjedalice koja bi mogla udariti nekog od suputnika unutar vozila.
- Tijekom putovanja svi suputnici trebaju upotrebljavati sigurnosne pojaseve kako predviđaju mjerodavne norme države u kojoj se upotrebljavaju. U slučaju nezgode navedeni pojasevi mogu ozlijediti dijete unatoč pravilnoj uporabi autosjedalice.
- Provjerite jesu li svi sigurnosni pojasevi pričvršćeni i zategnuti.
- Provjerite jesu li pojasevi s kopčama zapleteni ili zapriječeni između vrata automobila ili pomičnih dijelova sjedala.

- Provjerite jesu li čvrsti i plastični dijelovi autosjedalice namješteni i postavljeni tako da ne mogu biti zapriječeni pomičnim sjedalom ili vratima vozila tijekom svakodnevnog korištenja vozila.
- Provjerite je li autosjedalica pravilno postavljena i je li dijete pravilno zavezano. Upoznajte ga s mogućim rizicima.
- Nikada ne vadite dijete iz autosjedalice kada se vozilo kreće. Ako je potrebno izvaditi ga, zaustavite se što je prije moguće na sigurnom mjestu.
- Tijekom putovanja nikada ne držite dijete u naručju i ne dopustite mu da sjedi izvan autosjedalice.
- Nikada ne ostavljajte dijete bez nadzora u vozilu.
- Prilikom napuštanja automobila, čak i na kratko, dijete uvijek mora biti uz vas.
- Dopustite djetetu ulazak i izlazak iz vozila samo sa strane pločnika.
- Zabranjeno je obavljati bilo kakav postupak namještanja autosjedalice tijekom vožnje. Ako je potrebno namjestiti je, zaustavite se što je prije moguće na sigurnom mjestu.
- Vozite pažljivo i prikladno jer je autosjedalica učinkovita naprava za zadržavanje, ali samostalno ne pruža dovoljnu zaštitu od teških ozljeda uslijed snažnih udaraca. Napominjemo vam da i pri malim brzinama nezgode mogu biti iznimno opasne za sve suputnike u vozilu.
- Preporučuje se da lakši suputnici sjede na stražnjem sjedalu, a teži na prednjem sjedalu u automobilu tijekom putovanja.
- Unutrašnji prostor automobila može se jako zagrijati kada je izložen izravnoj Sunčevoj svjetlosti. Preporučuje se prekriti autosjedalicu, kada se ne upotrebljava, tkaninom da bi se spriječilo prekomjerno zagrijavanje dijelova koje može oštetiti nježnu kožu djeteta.
- Prilikom dugih putovanja preporučuje se često zaustavljanje jer se dijete lako umara.
- Ova autosjedalica namijenjena je samo za kratka razdoblja spavanja.
- Ne upotrebljavajte autosjedalicu bez presvlake od tkanine i štitnika leđnih pojaseva. Navedeni sastavni dijelovi ne smiju se zamijeniti dijelovima koje nije odobrio proizvođač jer su dijelom sustava za zadržavanje te su kao takvi neophodni za pružanje sigurnosti.
- Ne upotrebljavajte ublaživače koji nisu isporučeni s proizvodom ili koje nije odobrio Proizvođač za određenu grupu korištenja.
- Pazite na sigurnost djeteta kada se rukuje pomičnim dijelovima proizvoda.

JAMSTVENI UVJETI

- Inglesina Baby S.p.A. /d.d./ jamči da je ovaj proizvod dizajniran i proizveden u skladu s uredbama/propisima proizvoda i kvalitetom i općenitom sigurnošću koji su trenutno važeći u Europskoj zajednici i u zemljama u kojima se prodaje.
- Inglesina Baby S.p.A. jamči da tijekom i nakon dovršetka proizvodne procedure, taj proizvod je podvrgnut različitim testovima kvalitete. Inglesina Baby S.p.A. jamči da ovaj artikl u trenutku kupnje kod Ovlaštenog preprodavatelja nije imao nedostataka nastalih kod montiranja ili proizvodnje.
- Ovo jamstvo ne poništava prava koja potrošaču jamči mjerodavno nacionalno zakonodavstvo, koje se može razlikovati ovisno o državi u kojoj je proizvod kupljen, a čije odredbe nadilaze u slučaju spora sadržaj ovoga jamstva.
- Ako ovaj proizvod ima nedostatke u materijalu i/ili tvorničke pogreške koji se uoče tijekom kupnje ili uobičajene uporabe, kako je opisano u pripadajućem priručniku, poduzeće Inglesina Baby d. d. priznaje valjanost jamstvenih uvjeta u trajanju od 24 mjeseca od datuma kupnje.

- Jamstvo vrijedi samo u državi u kojoj je proizvod kupljen i ako je kupnja obavljena kod ovlaštenog prodavatelja.
- Priznato jamstvo vrijedi samo za prvog vlasnika kupljenog proizvoda.
- Jamstvo podrazumijeva zamjenu ili besplatan popravak dijelova s nedostatkom koji je nastao tijekom proizvodnje. Poduzeće Inglesina Baby d. d. zadržava pravo da svojevoljno odluči želi li da se pod jamstvom obavi popravak ili zamjena proizvoda.
- Kako biste iskoristili jamstvo, morate dostaviti serijski broj proizvoda i kopiju računa koji je izdan u trenutku kupnje proizvoda na kojem mora jasno i čitko biti ispisan datum kupnje.
- Ovi jamstveni uvjeti ne vrijede ukoliko:
 - proizvod se upotrebljava u drukčije svrhe koje nisu izričito navedene u pripadajućem priručniku.
 - proizvod se upotrebljava na način koji nije sukladan uputama u pripadajućem priručniku.
 - proizvod je podvrgnut popravcima u neovlaštenim centrima za popravak koji nisu ugovoreni.
 - proizvod je podvrgnut preinakama i/ili neovlaštenom rukovanju, u strukturi i u tekstilnom dijelu, ako nije izričito dopušteno od strane proizvođača. Eventualne izmjene na proizvodima oslobađaju Inglesinu Baby S.p.A. svih odgovornosti.
 - nedostatak koji je nastao zbog nemara ili neoprezne uporabe (npr. nasilni udarci na strukturi, izlaganje agresivnim kemijskim tvarima itd.).
 - na proizvodu se pojave znakovi uobičajene trošnosti (npr. kotači, pokretni dijelovi, tkanine) zbog očekivane svakodnevne dugoročne i kontinuirane uporabe.
 - proizvod je ošteti, čak i nenamjerno, sam vlasnik ili treće osobe (na primjer, kada se šalje kao prtljaga zračnim prijevozom ili drugim prijevoznim sredstvima).
 - proizvod se šalje prodavatelju na popravak bez izvornog računa kupnje i/ili bez serijskog broja ili datum kupnje na računu i/ili serijski broj nisu jasno čitljivi.
- Eventualna oštećenja nastala zbog korištenja dodataka koje Inglesina Baby nije dostavila ili odobrila, neće biti pokriveni jamstvenim uvjetima našeg jamstva.
- Inglesina Baby S.p.A. odbija svaku odgovornost za oštećenja nastala na imovini ili osobama koja proizlaze iz nepravilne uporabe i / ili zlouporabe proizvoda.
- Po isteku trajanja jamstva, Tvrtka ipak jamči podršku za svoje proizvode u maksimalnom trajanju od četiri (4) godine od datuma uvođenja istih na tržište, nakon isteka tog razdoblja posebno za svaki slučaj će se ocjenjivati mogućnost zahvata.

ZAMJENSKI DIJELOVI / PODRŠKA NAKON PRODAJE

- Redovito ispitati sigurnosne uređaje da bi se osigurala savršena učinkovitost proizvoda kroz vrijeme. U slučaju da dođe do problema i/ili anomalija bilo koje vrste, ne koristiti proizvod. Smjesta kontaktirati Ovlaštenog Preprodavača ili Inglesina službu za podršku korisnicima.
- Ne koristiti zamjenske dijelove ili dodatke koje Inglesina Baby S.p.A. nije dostavila ili odobrila.

ŠTO UČINITI U SLUČAJU POTREBNE PODRŠKE

- U slučaju potrebne podrške za proizvod, smjesta kontaktirati preprodavača

Inglesina kod kojeg je kupljen proizvod, provjeriti "Serial Number" (serijski broj) na proizvodu koji je predmet samog zahtjeva ("Serial Number" raspoloživ je od Kolekcije 2010).

- Zadaća Preprodavača je da kontaktira Inglesina da bi ocijenili najprikladniji način zahvata za taj slučaj i da bi iznijeli svaku naknadnu uputu.
- Inglesina služba za podršku korisnicima uvijek je na raspolaganju za pružanje svih potrebnih informacija, pismenim zahtjevom kojeg je moguće ispuniti odgovarajućim formularom na internetskoj stranici www.inglesina.com - odjeljak Jamstvo i podrška.

SAVJETI ZA ČIŠĆENJE I ODRŽAVANJE PROIZVODA

- Bilo koja autosjedalica može ostaviti tragove na automobilskom sjedalu. Potrebno je pridržavati se postupaka kojima se autosjedalica čvrsto pričvršćuje prema sigurnosnim mjerama. Ovaj proizvod namijenjen je za što je veće smanjivanje ovog učinka. Proizvođač ne snosi odgovornost za moguće tragove nastale uslijed normalne uporabe autosjedalice.
- Nikad nasilno rukovati mehanizmima ili pokretnim dijelovima; kod dvojbi najprije pročitati priručnik.
- Čuvati proizvod u suhim prostorijama.
- Zaštititi proizvod od vremenskih uvjeta, vode, kiše ili snijega; osim toga, stalno izlaganje suncu može prouzročiti promjene boje na mnogim materijalima.
- Očistiti plastične i metalne dijelove vlažnom krpom ili blagim deterdžentom; ne koristiti razrjeđivače, amonijak ili benzin.
- Pažljivo osušiti metalne dijelove nakon eventualnog dodira s vodom da bi se spriječilo stvaranje hrđe.

HR

SAVJETI ZA ČIŠĆENJE PLATNE NE NAVLAKE

- Savjetuje se da se navlaka posebno pere od ostalih dijelova.
- Povremeno osvježiti platnene dijelove mekanom četkom za odjeću.
- Poštovati upute za pranje platnene navlake koje se nalaze na etiketi.



Prati na ruke u hladnoj vodi



Ne peglati



Ne namakati



Ne čistiti primjenom postupka kemijskog čišćenja



Ne sušiti u sušilici

Ne sušite uporabom centrifugalne sile



Sušiti u sjeni

- Potpuno osušiti platnenu navlaku prije korištenja ili postavljanja.
- **PAŽNJA!** Pojasevi i kopča nikada se ne peru, već se čiste krpom i nježnim sredstvom za čišćenje.
- Pravilan rad kopče neophodan je za sigurnost vašeg djeteta. Mogući neispravan rad kopče obično je uzrokovan nakupljenom prljavštinom ili vanjskim tijelima.

UPUTE

POPIS DIJELOVA

sl. 1

- A** Namjestivi naslon za glavu
- B** Usmjernik gornjih pojaseva
- C** Usmjernik donjih pojaseva
- D** Ručica za namještanje naslona za glavu (gr. 1)
- E** Ručica za namještanje naslona za glavu (gr. 2/3)
- F** Ručica za namještanje nagiba sjedalice
- G** Rameno-leđni pojasevi
- H** Jastučić za glavu
- I** Pojas za zatezanje skupa pojaseva
- J** Gumb za otpuštanje skupa pojaseva
- K** Spona Top Tether
- L** Priključci Isofix/Ifix
- M** Gumb za namještanje priključaka Isofix/Ifix
- N** Gumb za otpuštanje priključaka Isofix/Ifix
- P** Središnja kopča skupa pojaseva
- Q** Usmjernici priključaka Isofix/Ifix
- R** Stražnji pretinac za držanje priručnika

HR

UNIVERZALNA KATEGORIJA - GR. 1 (9 - 18 KG) Priključci ISOFIX i Top Tether

POSTAVLJANJE AUTOSJEDALICE

- Postupci postavljanja i namještanja obavljaju se kada se dijete ne nalazi u autosjedalici.
- Nikada ne postavljajte autosjedalicu Newton 1.2.3 IFIX na sjedišta okrenuta u suprotnom ili poprečnom smjeru u odnosu na smjer kretanja vozila.
- Provjerite jesu li sjedala s namjestivim nagibom zapriječeni u okomitom položaju prema uputama proizvođača i je li autosjedalica prijanja što je bolje moguće uz naslon za leđa automobilskog sjedala.
- Preporučuje se postavljanje na stražnje sjedalo. Prilikom postavljanja na prednje sjedalo pomaknite automobilsko sjedalo što je više moguće unatrag.
- Ako je vozilo opremljeno sustavom prednjih zračnih jastuka, pažljivo se pridržavajte uputa navedenih u priručniku za vozilo, a koje se odnose na korištenje ili isključivanje navedenog sustava. U svakom slučaju pomaknite unatrag automobilsko sjedalo na koje želite postaviti autosjedalicu.
- **PAŽNJA!** Uključivanje sustava zračnih jastuka na malim udaljenostima od autosjedalice može značajno ugroziti zdravstveno stanje djeteta.
- Provjerite nalaze li se na sjedalu predmeti koji bi mogli onemogućiti pravilno naslanjanje autosjedalice.
- Skinite naslon za glavu s automobilskog sjedala ako onemogućava pravilno postavljanje autosjedalice.
- Ne postavljajte nikakav umetak između osnovice autosjedalice i automobilskog sjedala jer biste mogli ugroziti sigurnost djeteta.
- Provjerite je li autosjedalica pravilno pričvršćena priključcima ISOFIX kao i ispravnost sigurnosnih pojaseva kada se dijete ne nalazi u sjedalici kako biste

izbjegli u slučaju automobilske nezgode pomicanje autosjedalice koja bi mogla udariti nekog od suputnika unutar vozila.

sl. 2 Autosjedalica Newton 1.2.3 IFIX opremljena je dvama usmjernicima (**Q**) za korištenje na vozilima koja ih nemaju kako bi se pravilno postavili priključci ISOFIX u odnosu na sidrišta na automobilskom sjedalu. Ako je potrebno, pričvrstite dva usmjernika (**Q**) na sidrišta automobilskog sjedala.

sl. 3 Nakon što izvučete oba gumba za namještanje (**M**), povlačite prema vani priključke ISOFIX (**L**) sve do graničnika.

sl. 4 Pripazite da jezičci gumba za namještanje (**M**) sjednu u utor jer će pripadajući crveni pokazatelji (**M1**) postati zeleni.

sl. 5 Prije nego što postavite autosjedalicu na naslon automobilskog sjedala, oslobodite pojaseve Top Tether (**K1**).

sl. 6 Postavite autosjedalicu na automobilsko sjedalo u smjeru kretanja vozila i postavite priključke ISOFIX (**L**) prema sidrištima na automobilskom sjedalu. Priključci ISOFIX pravilno su postavljeni kada začujete zvuk KLIK.

HR

sl. 7 **Pažnja! Autosjedalica Newton 1.2.3 IFIX pravilno je pričvršćena kada pripadajući crveni pokazatelji (N1) na gumbima za otpuštanje (N) postanu zeleni.**

sl. 8 Izvucite oba gumba za namještanje (**M**) i istovremeno čvrsto pritisnite autosjedalicu uz automobilsko sjedalo. Ako naslon za glavu onemogućava postavljanje autosjedalice, podignite ga i skinite.

sl. 9 Nakon što pravilno namjestite i postavite autosjedalicu, provjerite jesu li crveni pokazatelji (**M1**) na gumbima za namještanje (**M**), postali zeleni.

sl. 10 Uvijek snažno povucite autosjedalicu kako biste provjerili je li pravilno pričvršćena prije uporabe.

SPONA TOP TETHER

Važno: Postoje tri izvedenice spone Top Tether za učvršćivanje pojaseva koje se razlikuju ovisno o položaju sidrišta unutar vozila.



Izvedenica A

sl. 11 U slučaju navedene izvedenice, podignite naslon za glavu sjedala i provucite pojaseve spone Top Tether (**K1**) kroz središnji dio.

sl. 12 Pričvrstite sponu Top Tether (**K**) za priključnicu automobila .

sl. 13 **Važno:** Kako biste pravilno postavili pojaseve, uvijek ih snažno potegnite i provjerite njihovo pravilno zatezanje.

Izvedenica B

sl. 14 Pričvrstite sponu Top Tether (**K**) za priključnicu automobila koja se nalazi na stražnjem dijelu naslona automobilskog sjedala.

sl. 15 **Važno:** Kako biste pravilno postavili pojaseve, uvijek ih snažno potegnite i provjerite njihovo pravilno zatezanje kada pokazatelj (**K3**) na sponi Top Tether (**K2**) postane zelen.

Izvedenica C

sl. 16 Pričvrstite sponu Top Tether (**K**) za priključnicu automobila koja se nalazi u prtljažnom pretincu. Priključnica je obično označena pripadajućim simbolom.

sl. 17 Podignite presvlaku i obavite pričvršćivanje.

sl. 18 **Važno:** Kako biste pravilno postavili pojaseve, uvijek ih snažno potegnite i provjerite njihovo pravilno zatezanje kada pokazatelj (**K3**) na sponi Top Tether (**K2**) postane zelen.

NAMJEŠTANJE SIGURNOSNIH POJASEVA

- sl. 19** Otpustite sigurnosne pojaseve pritiskom gumba za otpuštanje (J).
- sl. 20** **Važno:** Nikada ne vucite pojaseve s predjela ramena (G).
- sl. 21** Pritisnite ručicu (F) kako biste postavili autosjedalicu u što okomitiji položaj.
- sl. 22** Pritisnite stražnju ručicu (D), kako biste namjestili visinu naslona za glavu (A) prema visini djeteta.
- sl. 23** Kako biste pravilno namjestili autosjedalicu, pojasevi moraju prelaziti preko ramena djeteta.
- Pažnja: Rameni pojasevi ne smiju se nalaziti na leđima ili u visini ili iznad ušiju djeteta.**
- sl. 24** Pritisnite crveni gumb (P1), otpustite središnju kopču (P).
- sl. 25** Kada postavite dijete u sjedalicu, namjestite pojaseve tako da prelaze preko ramena i zdjelice.
- sl. 26** Umetnite dva priključka (P2) u središnju kopču dok ne začujete zvuk KLIK koji ukazuje na njihovo pravilno pričvršćivanje.
- sl. 27** Pravilno zategnite pojaseve koji pridržavaju dijete i pazite da ih ne zategnete previše. **Pažnja: Uvijek ostavite malo prostora između pojasa i prsa djeteta (približno 1 cm).**
- sl. 28** Ako je potrebno, otpustite pojaseve pritiskom gumba za otpuštanje (J).
- sl. 29** Kako biste otpustili pojaseve, pritisnite crveni gumb (P1) na središnjoj kopči (P).

HR

NAMJEŠTANJE NAGIBA AUTOSJEDALICE

- sl. 30** Pritisnite ručicu (F) kako biste namjestili željeni nagib autosjedalice.

UKLANJANJE AUTOSJEDALICE

- sl. 31** Kako biste uklonili autosjedalicu, otpusite sponu Top Tether (K1) pritiskom gumba za otpuštanje (K2), a zatim skinite sponu Top Tether (K) s priključnice automobila.
- sl. 32** Istodobno pritisnite oba gumba za otpuštanje (N) kako biste otpustili priključke ISOFIX (L).
- sl. 33** Na kraju uklonite autosjedalicu s automobilske sjedišta.

NAČIN PRETVARANJA AUTOSJEDALICE GR. 1 U GR. 2/3 (15 - 36 KG)

UKLANJANJE SIGURNOSNIH POJASEVA

- Nije dopušteno upotrebljavati sigurnosni pojas automobila s dvije uporišne točke ili trbušni pojas.

- sl. 34** Pritiskom ručice (F) postavite sjedalicu u što okomitiji položaj.
- sl. 35** Izvucite sigurnosne pojaseve do kraja pritiskom gumba za otpuštanje (J).
- sl. 36** **Važno:** Nikada ne vucite pojaseve s predjela ramena (G).
- sl. 37** Na kraju izvucite metalni priključak (I1) i, ako je potrebno, izdužite ga pritiskom gumba (J), a zatim skinite oba leđna pojasa s istog priključka.
- sl. 38** Ponovno stavite metalni priključak (I1) u stražnji pretinac za priručnik s uputama (R).
- sl. 39** Izvucite leđne pojaseve kroz očiće sjedalice (I2).
- sl. 40** Pritisnite stražnju ručicu (E), podignite naslon za glavu (A) na najvišu dopuštenu visinu.

- sl. 41** Dok držite ručicu (E) u podignutom položaju, skinite oba ramena pojasa (G1) sa stražnje leđne šipke (S1). Izvucite ih i kroz očice sjedalice.
- sl. 42** Uklonite ublaživač (H) tako da skinite pojas za razdvajanje nogu (I3) sa štitnika za zaštitu međunožnog predjela.
- sl. 43** Skinite tekstilnu presvlaku (S2) s sjedišta i trajno uklonite unutrašnju spužvastu presvlaku (S3).
- sl. 44** Skinite pojas za razdvajanje nogu (I3) s metalnog prstena (I4).
- sl. 45** Skinite također i leđne pojaseve s pripadajućeg metalnog prstena (I5).
- sl. 46** Ponovno postavite spužvastvu (S3) i tekstilnu (S2) presvlaku na sjedište. Odložite pojaseve na sigurno mjesto za buduću uporabu.

KATEGORIJA: UNIVERZALNA - GR. 2/3 (15 - 36 KG)
Priključci IFIX i sigurnosni pojasevi automobila

POSTAVLJANJE AUTOSJEDALICE

Prilikom postavljanja sjedalice korištenjem priključaka Ifix pridržavajte se uputa prikazanih na sl. 2 do sl. 10.

HR

- sl. 47** Pritiskom ručice (F) postavite autosjedalicu u okomiti položaj.
- sl. 48** Kada jednom postavite sjedalicu u automobil korištenjem priključaka Ifix i nakon što u nju stavite dijete, pritisnite stražnju ručku (E) kako biste namjestili visinu naslona za glavu (A) u željeni položaj.
- sl. 49** Položaj kopče sigurnosnog pojasa automobila može ugroziti stabilnost sjedalice. Ako se navedena kopča mora nalaziti kako je prikazano na slici, sjedalice se ne može postaviti.
- sl. 50** Postavite dijagonalni dio (T2) sigurnosnog pojasa automobila preko usmjernika gornjeg pojasa (B) iznad djetetova ramena.
- sl. 51** Postavite trbušni dio (T1) sigurnosnog pojasa automobila preko usmjernika donjih pojaseva (C) na objema bočnim stranama sjedalice i pričvrstite kopču pojasa na predviđeno mjesto na sjedištu. Pravilno pričvršćivanje kopče potvrđuje zvuk KLIK.
- Važno:** Ovisno o kopči za pričvršćivanje oba dijela pojasa (trbušni i dijagonalni) moraju prijeći preko usmjernika pojaseva.
- sl. 52** Provjerite je li pojas uvijek dobro zategnut i je li uvučen te, ako je potrebno, dodatno ga zategnite povlačenjem njegovog dijagonalnog dijela (T2) prema gore.
- Pažnja!** Provjerite je li koji dio sigurnosnog pojasa automobila zapleten ili zapriječen te je li presvlaka sjedalice onemogućava njegovo pomicanje ili pravilno postavljanje.
- sl. 53** **Važno!** Usmjernik gornjeg pojasa (B) treba se uvijek postaviti iznad ramena djeteta. Sigurnosni pojasevi automobila nikada ne smiju biti prenisko ili previsoko u odnosu na ramena djeteta. Kako biste omogućili pravilno kretanje sigurnosnih pojaseva automobila, povremeno provjerite i namjestite visinu naslona za leđa i naslona za glavu prema rastu djeteta.

KATEGORIJA: UNIVERZALNA - GR. 2/3 (15 - 36 KG)
Sigurnosni pojasevi automobila

POSTAVLJANJE AUTOSJEDALICE

Prilikom postavljanja sjedalice SAMO korištenjem sigurnosnih pojaseva automobila pridržavajte se uputa prikazanih na sl. 47 do sl. 53. U ovoj kategoriji postavljanje NE zahtijeva korištenje priključaka Ifix.

ODRŽAVANJE TEKSTILNE PRESVLAKE

Preporučuje se povremeno uklanjanje presvlake kako bi se ispravno održavala.

sl. 54 Kako biste uklonili presvlaku, prije svega skinite pokriv s naslona za glavu (A).

sl. 55 Skinite presvlaku sa sjedišta i naslona za leđa sjedalice pri čemu posebno pazite na mjesta prijanjanja u odnosu na usmjernike donjih pojaseva (C). Kako biste ponovno postavili presvlaku, izvedite prethodno navedene radnje obrnutim redoslijedom.

Pažnja! Pripazite da ponovno pravilno postavite presvlaku prije korištenja sjedalice.

OPOZORILA



PRED UPORABO POZORNO PREBERITE NAVODILA IN JIH SHRANITE ZA NADALJNJO UPORABO. V PRIMERU NEUPOŠTEVANJA TEH NAVODIL BI LAHKO BILA OGROŽENA VARNOST VAŠEGA OTROKA.

ODGOVORNI STE ZA VARNOST SVOJEGA OTROKA. POZOR! OTROKA NIKOLI NE PUSTITE BREZ NADZORA: LAHKO JE NEVARNO. PRI UPORABI IZDELKA VSELEJ BODITE IZJEMNO POZORNI.

TS

VARNOST

• TA OTROŠKI VARNOSTNI SEDEŽ NE MORE ZAGOTOVITI ZAŠČITE PRED POŠKODBAMI V VSEH RAZMERAH, S PRAVILNO UPORABO PA LAHKO PRIPOMORE K ZMANJŠANJU TEH, VKLJUČNO S PREPREČITVIJO SMRTI.

- Pred uporabo izdelka v celoti preberite navodila in se prepričajte, da ste jih razumeli. Posebej pozorni bodite na označena opozorila. Navodila naj bodo vselej priložena otroškemu varnostnemu sedežu. Na zadnji strani otroškega varnostnega sedeža je temu namenjeni žep za shranjevanje navodil.
- Preberite priročnik z navodili vozila glede uporabe sistemov za zadrževanje otrok in se prepričajte, da ste jih razumeli.
- Preverite, ali v državi uporabe veljajo posebni zakoni glede uporabe zadrževalnih sistemov.
- **POMEMBNO:** otroški varnostni sedež Newton 1.2.3 IFIX je UNIVERZALEN zadrževalni sistem, homologiran po standardu UN ECE 44/04 za prevažanje otrok

od 9 do 36 kg teže (razred 1/2/3). Ne uporabljajte otroškega varnostnega sedeža za prevažanje otrok, ki so težji od 36 kg oziroma lažji od 9 kg.

- Otroški varnostni sedež Newton 1.2.3 IFIX je homologiran za naslednje načine namestitve:

Razred	Postopek namestitve	Zadrževanje otroka	Kategorija	Smer namestitve
1 (9-18 kg)	Sistem ISOFIX + dodatni pritrditveni trak (TopTether)	Z vgrajenim 5-točkovnim varnostnim pasom	Univerzalni	Samo v smeri vožnje
2 (15-25 kg)	Sistem IFIX + 3-točkovni varnostni pas vozila	3-točkovni varnostni pas vozila	Univerzalni	Samo v smeri vožnje
2 (15-25 kg)	3-točkovni varnostni pas vozila	3-točkovni varnostni pas vozila	Univerzalni	Samo v smeri vožnje
3 (22-36 kg)	Sistem IFIX + 3-točkovni varnostni pas vozila	3-točkovni varnostni pas vozila	Univerzalni	Samo v smeri vožnje
3 (22-36 kg)	3-točkovni varnostni pas vozila	3-točkovni varnostni pas vozila	Univerzalni	Samo v smeri vožnje

TS

- Pazite, da ne uporabite kavlja za prtljago namesto tistega, ki je namenjen za pritrditev dodatnega pritrditvenega traku (Top Tether). V vozilu poiščite znak:



- Ne uporabljajte otroškega varnostnega sedeža v vozilih, položajih ali konfiguracijah, ki se razlikujejo od tistih iz teh navodil.
- Ne uporabljajte drugih prehodov za pasove od tistih, ki so označeni na otroškem varnostnem sedežu ali navedeni v postopkih namestitve.
- V primeru predelave otroškega varnostnega sedeža, homologacija po standardu UN ECE 44/04 preneha veljati.
- Ne odstranjajte nalepk in našitkov. Če nalepke in našitke odstranite, izdelek morebiti ne izpolnjuje več zakonskih zahtev.
- Otroški varnostni sedež Newton 1.2.3 IFIX se lahko uporablja izključno za prevažanje otrok v vozilu. Nikoli se ga ne sme uporabljati kot stol ali igračo v stanovanju.
- Otroški varnostni sedež Newton 1.2.3 IFIX je primeren za splošno uporabo v vozilih in je primeren za večino sedežev vozil, vendar ne za vse. Ta zadrževalni sistem je bil označen kot »Univerzalni« po najstrožjih načelih homologacije, v primerjavi s prejšnjimi modeli, ki tega opozorila nimajo.
- Ne uporabljajte otroškega varnostnega sedeža Newton 1.2.3 IFIX, če:
 - je bil udeležen v nesreči, tudi manjši, saj je lahko utrpel poškodbe, ki niso vidne. Otroški varnostni sedež je treba zamenjati z novim, da se zagotovi enako raven varnosti.
 - je poškodovan, nima navodil za uporabo ali kakršnih koli sestavnih delov. Takoj se obrnite na pooblaščenega prodajalca ali na poprodajno službo

- Inglesina.
- je že rabljen. Ima lahko strukturne poškodbe, ki so izredno nevarne.
 - Pred vsako vožnjo in/ali po rednem servisiranju, vzdrževanju ali čiščenju vozila preverite, ali so vsi sestavni deli otroškega varnostnega sedeža pravilno pritrjeni. Druge osebe bi lahko izvedle nepooblaščen poseg na otroškem varnostnem sedežu in/ali ga odpele in ga ne bi znova pravilno namestile v skladu z navodili.
 - Ne vstavljajte prstov v mehanizme.

RAZRED 1

- Otroški varnostni sedež Newton 1.2.3 IFIX je univerzalni zadrževalni sistem ISOFIX, če se ga uporablja kot razred 1 v vozilih z ISOFIX pritrđišči in s pritrđitvijo dodatnega pritrđitvenega traku.
- V tej izvedbi nikoli ne uporabljajte otroškega varnostnega sedeža brez dodatnega pritrđitvenega traku, saj je ta ključnega pomena za zagotovitev popolne varnosti.

RAZRED 2/3

- Uporaba otroškega varnostnega sedeža Newton 1.2.3 IFIX je predvidena izključno v vozilih s 3-točkovnimi varnostnimi pasovi z navijalcem, ki ustrezajo zahtevam pravilnika UN/ECE 16 ali drugih enakovrednih standardov. V priročniku vozila preverite, na katera mesta je mogoče otroški varnostni sedež namestiti. V primeru dvomov se takoj obrnite na proizvajalca ali na pooblaščenega prodajalca.
- Uporaba dvotočkovnega ali trebušnega pasu vozila ni dovoljena.
- Za zagotovitev pravilnega prehoda varnostnih pasov vozila, redno preverjajte in nastavljajte položaj hrbtnega naslona in naslona za glavo po višini glede na rast otroka.
- Otroški varnostni sedež Newton 1.2.3 IFIX je mogoče namestiti v večino vozil s pritrđišči Isofix, vendar je treba dejansko skladnost preveriti na seznamu ustreznih vozil.

TS

UPORABA IN NAMESTITEV

• PRI NAMEŠČANJU OTROŠKEGA VARNOSTNEGA SEDEŽA JE TREBA STROGO UPOŠTEVATI PREJETA NAVODILA. NEUPOŠTEVANJE TEH OPOZORIL IN NAVODIL IMA LAHKO HUDE POSLEDICE ZA VARNOST VAŠEGA OTROKA.

- Med sestavljanjem in nameščanjem otroškega varnostnega sedeža v vozilo naj otrok ne sedi v njem.
- Med podstavek otroškega varnostnega sedeža in avtomobilski sedež ne vstavljajte nikakršnih blazin ali podlog, saj bi to lahko ogrozilo varnost otroka.
- Pred montažo se prepričajte, da se izdelek in vsi njegovi sestavni deli med prevozom niso poškodovali; v primeru poškodb izdelka ne uporabljajte in ga shranite zunaj dosega otrok.
- Pred uporabo izdelka odstranite in zavržite vse plastične vrečke in embalažo

ter jih shranjajte zunaj dosega dojenčkov in otrok, tako da zagotovite njihovo varnost.

- Ne uporabljajte izdelka, če vsi njegovi sestavni deli niso pravilno pritrjeni in nastavljeni.
- Za namestitev, odstranitev in nastavitve mora poskrbeti izključno odrasla oseba. Prepričajte se, da so uporabniki izdelka (varuške, stari starši ipd.) seznanjeni s pravilnim delovanjem slednjega.
- Če je mogoče, otroški varnostni sedež namestite na zadnje sedeže. V primeru namestitve na sprednji sedež, pomaknite sedež vozila kolikor mogoče nazaj.



- **POZOR!** Sproženje zračne blazine na prekratki razdalji lahko predstavlja resno tveganje za zdravje otroka.
- Če ima vozilo sprednjo zračno blazino, strogo upoštevajte navodila iz priročnika vozila glede uporabe ali izklopa zračne blazine; v vsakem primeru pomaknite avtomobilski sedež, na katerega boste otroški varnostni sedež namestili, čim bolj nazaj.
- **POZOR:** v nekaterih državah je z zakonom prepovedano nameščanje otroških varnostnih sedežev na sprednje sedeže vozila. Preverite zakon, ki velja v državi uporabe izdelka.
- Nikoli ne nameščajte otroškega varnostnega sedeža Newton 1.2.3 IFIX na sedeže, ki so usmerjeni nasprotno od smeri običajne vožnje vozila ali prečno nanjo.
- Prepričajte se, da so zložljivi sedeži pritrjeni v pokončni legi v skladu z navodili proizvajalca vozila in da se otroški varnostni sedež čim bolje prilega hrbtišču avtomobilskega sedeža.
- V kabini vozila ne puščajte nepritrjenih predmetov ali prtljage, temveč naj bodo ti vselej čvrsto pritrjeni. V primeru nesreče lahko nepritrjeni predmeti povzročijo poškodbe.
- Prepričajte se, da je otroški varnostni sedež pravilno pritrjen s sistemom Isofix/Ifix in z varnostnimi pasovi vozila tudi, če v njem ni otroka, da se v primeru nesreče varnostni sedež ne bi premaknil in poškodoval katerega od sopotnikov v vozilu.
- Med vožnjo morajo biti vsi potniki pripeti z varnostnimi pasovi v skladu z veljavno zakonodajo v državi uporabe, saj lahko sicer v primeru nesreče, kljub pravilni uporabi otroškega varnostnega sedeža, nenamerno poškodujejo otroka.
- Prepričajte se, da so vsi varnostni pasovi vselej pripeti in napeti.
- Prepričajte se, da pasovi s sponko niso zviti ali priperti med vrata vozila ali premične dele sedežev.
- Prepričajte se, da so togi in plastični deli otroškega varnostnega sedeža nameščeni tako, da med vsakodnevno uporabo vozila niso zagozdeni ob zložljivi sedež ali vrata vozila.
- Prepričajte se, da je otroški varnostni sedež pravilno nameščen in da je otrok ustrezno pripet. Poučite ga o morebitnih nevarnostih.
- Otroka nikoli ne jemljite iz otroškega varnostnega sedeža med vožnjo; če bi ga morali vzeti iz varnostnega sedeža, čim prej ustavite vozilo na varnem mestu.
- Med vožnjo nikoli ne držite otroka v rokah in ne dovolite mu sedeti zunaj otroškega varnostnega sedeža.

- Otroka nikoli ne pustite v vozilu brez nadzora.
- Ko zapustite vozilo, tudi za krajši čas, otroka vselej vzemite s seboj.
- Otrok naj vselej stopa iz vozila le na strani pločnika.
- Prepovedane so kakršne koli nastavitve otroškega varnostnega sedeža med vožnjo. Če bi bile potrebne nastavitve otroškega varnostnega sedeža, čim prej ustavite vozilo na varnem mestu.
- Vozite previdno in razmeram primerno: otroški varnostni sedež je učinkovita zadrževalna naprava, vendar sama po sebi ne zadošča za preprečevanje poškodb v primeru močnih trkov. Ne pozabite, da so lahko nesreče tudi pri nizkih hitrostih zelo nevarne za vse potnike v vozilu.
- Priporočljiv je prevoz lažjih potnikov na zadnjih, težjih pa na sprednjih sedežih vozila.
- Notranje površine v vozilu se lahko na neposredni sončni svetlobi močno segrejejo. Zato vam svetujemo, da otroški varnostni sedež pokrijete s krpo, kadar ga ne uporabljate, da njegovi pregreti sestavni deli ne bi poškodovali občutljive otroške kože.
- Na dolgih vožnjah so priporočljivi pogosti postanki, saj se otrok zlahka utruji.
- Ta otroški varnostni sedež je zasnovan le za kratkotrajno spanje.
- Ne uporabljajte otroškega varnostnega sedeža brez prevleke iz blaga in ščitnikov ramenskih pasov. Teh delov ni mogoče zamenjati z drugimi, ki jih ne odobri proizvajalec, saj so sestavni del zadrževalnega sistema in so iz varnostnega vidika bistveni.
- Ne uporabljajte sedežnih blazin, ki niso priložene izdelku oziroma takih, ki jih ne odobri proizvajalec za specifični razred.
- Med nastavljanjem gibljivih delov izdelka bodite pozorni na varnost otroka.

TS

GARANCIJSKI POGOJI

- Družba L'Inglesina Baby S.p.A. jamči, da je bil ta izdelek zasnovan in izdelan skladno splošnimi standardi/predpisi glede izdelka, kakovosti in varnosti, ki so trenutno v veljavi v Evropski skupnosti in državah, kjer se prodaja.
- Družba L'Inglesina Baby S.p.A. jamči, da je bil ta izdelek med in po zaključenem postopku izdelave predmet različnih preverjanj glede kakovosti. Družba L'Inglesina Baby S.p.A. jamči, da je bil ta izdelek v trenutku nakupa pri pooblaščenem prodajalcu brez napak, vezanih na namestitve ali izdelavo.
- Ta garancija ne vpliva na pravice, ki jih potrošniku priznava veljavna nacionalna zakonodaja in se lahko spreminjajo glede na državo nakupa izdelka ter glede na določila, ki v primeru spora prevladajo nad vsebino te garancije.
- Če ob nakupu ali med običajno uporabo skladno z opisom iz navodil na izdelku ugotovite napake v materialu in/ali izdelavi, podjetje Inglesina Baby S.p.A. prizna veljavnost garancijskih pogojev za obdobje 24 zaporednih mesecev od dneva nakupa.
- Garancija velja samo v državi, kjer je bil izdelek kupljen, in če je bil nakup opravljen pri pooblaščenem prodajalcu.
- Priznana garancija velja za prvega lastnika kupljenega izdelka.
- Kot garancija šteje brezplačna zamenjava ali popravilo delov, ki se izkažejo za okvarjene zaradi napak pri izdelavi. Podjetje Inglesina Baby S.p.A. si pridržuje pravico, da se po lastni presoji odloči za popravilo ali zamenjavo izdelka v garanciji.
- Za uveljavljanje garancije je treba predložiti serijsko številko izdelka in kopijo računa, izdanega ob nakupu izdelka, na katerem mora biti čitljivo izpisan datum nakupa.

- Ti garancijski pogoji ne veljajo v naslednjih primerih:
 - če izdelek uporabljate v drugačne namene, ki niso izrecno navedeni v ustreznih navodilih;
 - če izdelek uporabljate v nasprotju z navodili;
 - izdelek je bil predmet popravil s strani nepooblaščenih servisnih delavnic in delavnic brez koncesije;
 - na izdelku so bile izvedene spremembe in/ali priredbe bodisi ogrodja bodisi delov iz tkanin brez izrecnega dovoljenja proizvajalca. Vse morebitne spremembe na izdelkih družbo L'Inglesina Baby S.p.A. odvezujejo vsakršne odgovornosti;
 - do okvare je prišlo zaradi malomarne in nepremišljene uporabe (npr. grobi udarci v ogrodje, izpostavljenost agresivnim kemikalijam itd.);
 - znaki normalne obrabe (npr. koles, premičnih delov, tkanin) zaradi dolgotrajne in vsakodnevne uporabe;
 - če je izdelek namerno ali nenamerno poškodovan po krivdi lastnika ali tretjih oseb (na primer pri letalskem prevozu v tovornem prostoru ali z drugimi prevoznimi sredstvi);
 - če je izdelek posredovan pooblaščenemu prodajalcu zaradi servisiranja brez izvirnika računa in/ali serijske številke ali pa če datum nakupa na računu in/ali serijska številka nista čitljiva.
- TS • V okviru pogojev te garancije ni krita morebitna škoda, ki jo povzročijo dodatki, ki jih ni dobavila in/ali odobrila družba L'Inglesina Baby S.p.A.
- Družba L'Inglesina Baby S.p.A. zavrača vsakršno odgovornost za škodo, povzročeno na stvareh ali ljudeh zaradi neprimerne in/ali nepravilne uporabe izdelka.
- Po preteku garancijskega obdobja družba v vsakem primeru zagotavlja servis za lastne izdelke za obdobje največ štirih (4) let od datuma uvedbe izdelka na tržišče, nato pa bo ocenila možnost servisa za vsak primer posebej.

NADOMESTNI DELI/POPRODAJNE STORITVE

- Redno preverjajte varnostne sisteme ter se pravočasno prepričajte o pravilnem delovanju izdelka. V primeru odkritja kakršnih koli težav in/ali nepravilnosti izdelka ne uporabljajte. O tem nemudoma obvestite pooblaščenega prodajalca ali službo za pomoč strankam družbe Inglesina.
- Ne uporabljajte nadomestnih delov ali dodatkov, ki jih ni dobavila in/ali odobrila družba L'Inglesina Baby S.p.A.

KAJ NAJ STORIM, ČE POTREBUJEM POMOČ

- Za servis izdelka se nemudoma obrnite na prodajalca izdelkov Inglesina, pri katerem ste opravili nakup, pri tem pa navedite serijsko številko izdelka, za katerega zahtevate servis (serijska številka je na voljo od kolekcije izdelkov iz leta 2010 naprej).
- Prodajalec mora nato vzpostaviti stik z družbo Inglesina, ki bo določila najprimernejši način servisa, ki se razlikuje od primera do primera, in nato posredovala navodila.
- Služba za pomoč strankam družbe Inglesina je na voljo, da vam posreduje vse potrebne informacije po prejemu pisne zahteve, ki jo posredujete z izpolnitvijo ustreznega obrazca na spletnem mestu: www.inglesina.com - razdelek Garancija in pomoč.

NASVETI ZA ČIŠČENJE IN VZDRŽEVANJE IZDELKA

- Vsi otroški varnostni sedeži lahko pustijo odtis na sedežih vozila zaradi ukrepov, ki so potrebni za zagotovitev čvrste namestitve, ob upoštevanju varnostnih predpisov. Ta izdelek je bil zasnovan tako, da je ta učinek čim manjši. Proizvajalec ne odgovarja za morebitne odtise, ki bi bili posledica običajne uporabe otroškega varnostnega sedeža.
- Z mehanizmi in premičnimi deli nikoli ne ravnajte s silo; v primeru dvoma si najprej oglejte navodila.
- Izdelek hranite na suhem.
- Izdelek zaščitite pred vremenskimi vplivi, vodo, dežjem ali snegom; v primeru stalne in dolgotrajnejše izpostavljenosti soncu lahko številni materiali spremenijo barvo.
- Plastične in kovinske dele očistite z vlažno krpo in blagim čistilnim sredstvom; ne uporabljajte topil, amoniaka ali bencina.
- Po stiku z vodo dobro osušite kovinske dele. Tako boste preprečili nastanek rje.

NASVETI ZA ČIŠČENJE DELOV IZ BLAGA

- Priporočljivo je, da dele iz blaga operete ločeno od ostalih oblačil.
- Dele iz blaga osvežujte z mehko krtačo za oblačila.
- Upoštevajte predpise za pranje delov iz blaga, navedene na etiketah.



Operite na roke v hladni vodi



Ne likajte



Ne uporabljajte belila



Ne uporabljajte kemičnega čiščenja



Ne sušite v sušilnem stroju

Ne centrifugirajte



Sušite na ravni podlagi v senci

- Pred uporabo ali namestitvijo dele iz blaga dobro osušite.
- **POZOR!** Pasov in sponke nikoli ne perite, temveč jih le očistite s krpo in nežnim detergentom.
- Pravilno delovanje sponke je ključnega pomena za varnost vašega otroka. Morebitno nepravilno delovanje sponke je običajno posledica nakopičene nečistoče ali tujkov.

TS

NAVODILA

SEZNAM SESTAVNIH DELOV

sl. 1

- A Nastavljivi naslon za glavo
- B Zgornje vodilo pasu
- C Spodnje vodilo pasu
- D Ročica za nastavitev naslona za glavo (st. 1)
- E Ročica za nastavitev naslona za glavo (st. 2/3)
- F Ročica za nastavitev nagiba otroškega varnostnega sedeža
- G Blazinici ramenskih pasov
- H Sedežna blazina
- I Jermen za napenjanje pasov
- J Gumb za sprostitev pasov
- K Kavelj za dodatni pritrditveni trak (Top Tether)
- L Priključka Isofix/Ifix
- M Gumb za nastavitev priključkov Isofix/Ifix
- N Gumb za sprostitev priključkov Isofix/Ifix
- P Sredinska sponka pasov
- Q Vodila priključkov Isofix/Ifix
- R Prostor za navodila na zadnji strani sedeža

TS

UNIVERZALNA KATEGORIJA - RAZRED 1 (9-18 KG) Sistem Isofix & dodatni pritrditveni trak

NAMESTITEV OTROŠKEGA VARNOSTNEGA SEDEŽA

- Med sestavljanjem in nameščanjem otroškega varnostnega sedeža v vozilo naj otrok ne sedi v njem.
- Nikoli ne nameščajte otroškega varnostnega sedeža Newton 1.2.3 IFIX na sedeže vozila, ki so usmerjeni nasprotno od smeri običajne vožnje vozila ali prečno nanjo.
- Prepričajte se, da so zložljivi sedeži pritrjeni v pokončni legi v skladu z navodili proizvajalca vozila in da se otroški varnostni sedež čim bolje prilega hrbtnemu naslonu avtomobilskega sedeža.
- Če je mogoče, otroški varnostni sedež namestite na zadnje sedeže. V primeru namestitve na sprednji sedež, pomaknite sedež vozila kolikor mogoče nazaj.
- Če ima vozilo sprednjo zračno blazino, strogo upoštevajte navodila iz priročnika vozila glede uporabe ali izklopa zračne blazine; v vsakem primeru pomaknite avtomobilski sedež, na katerega boste otroški varnostni sedež namestili, čim bolj nazaj.
- **POZOR!** Sproženje zračne blazine na prekratki razdalji lahko predstavlja resno tveganje za zdravje otroka.
- Prepričajte se, da na avtomobilskem sedežu ni predmetov, ki bi ovirali pravilno podporo otroškega varnostnega sedeža.
- Snemite naslon za glavo z avtomobilskega sedeža, če onemogoča pravilno namestitev otroškega varnostnega sedeža.
- Med podstavek otroškega varnostnega sedeža in avtomobilski sedež ne vstavljajte nikakršnih blazin ali podlog, saj bi to lahko ogrozilo varnost otroka.
- Prepričajte se, da je otroški varnostni sedež pravilno pritrjen s sistemom Isofix

in z varnostnimi pasovi vozila tudi, če v njem ni otroka, da se v primeru nesreče varnostni sedež ne bi premaknil in poškodoval katerega od sopotnikov v vozilu.

sl. 2 Otroški varnostni sedež Newton 1.2.3 IFIX ima 2 vodili (Q) za pravilno vstavitve priključkov Isofix v pritrdišči na sedežu vozila, ki ju uporabite, če vozilo nima vodil. Če je potrebno, vpnite 2 vodili (Q) v pritrdišča na sedežu vozila.

sl. 3 Izvlecite oba nastavitvena gumba (M) in pri tem potisnite priključka Isofix (L) do konca navzven.

sl. 4 Prepričajte se, da nastavitvena gumba (M) vstopita v predvideni ležišči, o čemer pričata temu namenjena indikatorja (M1), ki se z rdeče obarvata zeleno.

sl. 5 Preden otroški varnostni sedež pristonite ob hrbtni naslon sedeža vozila, odpnite dodatna pritrditvena trakova (K1).

sl. 6 Namestite otroški varnostni sedež na sedež vozila v smeri vožnje slednjega in vstavite priključka Isofix (L) v pritrdišči na sedežu vozila, tako da se pravilno zaskočita.

sl. 7 **Pozor! Otroški varnostni sedež Newton 1.2.3 IFIX je pravilno pritrjen v vozilu le, ko se temu namenjena indikatorja (N1) na gumbih za sprostitvev (N) z rdeče obarvata zeleno.**

sl. 8 Izvlecite oba nastavitvena gumba (M) in obenem močno potisnite otroški varnostni sedež proti hrbtnemu naslonu avtomobilskega sedeža; če vas pri tem naslon za glavo avtomobilskega sedeža ovira, ga potisnite navzgor ali odstranite.

sl. 9 Ko je otroški varnostni sedež pravilno pripet in nameščen, se prepričajte, da indikatorja (M1) na nastavitvenih gumbih (M) nista več rdeča, temveč sta se obarvala zeleno.

sl. 10 Pred uporabo se vselej prepričajte, da je otroški varnostni sedež pravilno vpet, kar storite tako, da poskusite odločno povleči zanj.

VPETJE DODATNEGA PRITRDITVENEGA TRAKU

Pomembno: možni so trije različni načini vpetja dodatnih pritrditvenih trakov glede na to, kje v vozilu se nahaja pritrdišče.



Način A

sl. 11 Če je na sedežu predviden naslon za glavo, ga dvignite in povlecite dodatna pritrditvena trakova (K1) na sredini skozi.

sl. 12 Pripnite kavelj dodatnih pritrditvenih trakov (K) na kavelj v vozilu.

sl. 13 **Pomembno:** trakova se morata dobro prilegati, zato ju vselej močno napnite in preverite, ali sta pravilno napeta.

Način B

sl. 14 Pripnite kavelj dodatnih pritrditvenih trakov (K) na kavelj v vozilu, ki se nahaja na zadnji strani hrbtne naslona sedeža.

sl. 15 **Pomembno:** trakova se morata dobro prilegati, zato ju vselej močno napnite in preverite napetost; trakova sta pravilno napeta tedaj, ko se indikator (K3) na mehanizmu (K2) obarva zeleno.

Način C

sl. 16 Pritrdite kavelj dodatnih pritrditvenih trakov (K) na kavelj v vozilu, ki se nahaja v prtljažnem prostoru; kavelj je običajno označen z ustreznim simbolom.

sl. 17 Dvignite pokrov in kavelj pripnite.

sl. 18 **Pomembno:** trakova se morata dobro prilegati, zato ju vselej močno napnite in preverite napetost; trakova sta pravilno napeta tedaj, ko se indikator

(K3) na mehanizmu (K2) obarva zeleno.

NASTAVITEV VARNOSTNIH PASOV

sl. 19 Pritisnite gumb za sprostitvev (J), da popustite varnostna pasova.

sl. 20 Pomembno: pasov nikoli ne vlecite tako, da ju primete za ramenski blazinici (G).

sl. 21 S pomočjo ročice (F) nastavite otroški varnostni sedež v najbolj pokončno lego.

sl. 22 S pomočjo zadnje ročice (D) nastavite naslon za glavo (A) po višini glede na višino otroka.

sl. 23 Pri pravilni namestitvi morata pasova potekati v višini otrokovih ramen.

Pozor: ramenska pasova ne smeta biti nikoli nameščena za hrbtom otroka, na višini njegovih ušes ali nad njimi.

sl. 24 S pritiskom rdečega gumba (P1) odpnete sredinsko sponko (P).

sl. 25 Ko otroka posadite v varnostni sedež, ustrezno nastavite pasova, tako da potekata nad rameni in trebuhom.

sl. 26 Priključka (P2) vstavite v sredinsko sponko, tako da se zaskočita.

sl. 27 Pravilno napnite pasova, tako da se bosta prilegala otrokovemu telesu, pri tem pa pazite, da ju premočno ne zategnete.

Pozor: vselej pustite nekaj prostora med pasom in otrokovim prsnim košem (približno 1 cm).

sl. 28 Če je potrebno, napetost pasov popustite s pomočjo gumba za sprostitvev (J).

sl. 29 Za odpenjanje pasov pritisnite rdeči gumb (P1) na sredinski sponki (P).

NAGIB OTROŠKEGA VARNOSTNEGA SEDEŽA

sl. 30 Otroški varnostni sedež lahko nagnete v zeleni položaj s pomočjo ročice (F).

ODSTRANITEV OTROŠKEGA VARNOSTNEGA SEDEŽA IZ VOZILA

sl. 31 Za odstranitev otroškega varnostnega sedeža iz vozila popustite dodatni pritrditveni trak (K1) s pritiskom ustreznega mehanizma (K2), nato pa odpnite kavelj dodatnega pritrditvenega traku (K) s kavlja v vozilu.

sl. 32 Hkrati pritisnite oba gumba za sprostitvev (N) in izpnite priključka Isofix (L).

sl. 33 Nazadnje otroški varnostni sedež dvignite s sedeža vozila.

PRETVORBA OTROŠKEGA VARNOSTNEGA SEDEŽA Z RAZREDA 1 NA RAZRED 2/3 (15-36 KG)

ODSTRANITEV VARNOSTNIH PASOV

• Uporaba dvotočkovnega ali trebušnega pasu vozila ni dovoljena.

sl. 34 S pomočjo ročice (F) nastavite otroški varnostni sedež v najbolj pokončno lego.

sl. 35 Pritisnite gumb za sprostitvev (J), da varnostna pasova do konca podaljšate.

sl. 36 Pomembno: pasov nikoli ne vlecite tako, da ju primete za ramenski blazinici (G).

sl. 37 Odstranite kovinsko sponko (I1) na zadnji strani in po potrebi pasova še dodatno podaljšajte s pomočjo gumba (J); nato oba ramenska pasova izvlecite iz sponke.

- sl. 38** Kovinsko sponko (**I1**) shranite v prostor za navodila (**R**) na zadnji strani.
 - sl. 39** Povlecite ramenska pasova skozi reže v otroškem varnostnem sedežu (**I2**).
 - sl. 40** S pomočjo zadnje ročice (**E**) dvignite naslon za glavo (**A**) na največjo dovoljeno višino.
 - sl. 41** Ročica (**E**) naj ostane dvignjena, pri tem pa snemite obe ramenski blazinici (**G1**) s kovinskega nosilca na zadnji strani hrbtnega naslona (**S1**). Nato ju povlecite tudi skozi reže v otroškem varnostnem sedežu.
 - sl. 42** Odstranite sedežno blazino (**H**), tako da povlečete mednožni pas (**I3**) iz mednožne blazinice.
 - sl. 43** Snemite tekstilno prevleko sedišča (**S2**) in začasno odstranite notranjo prevleko iz penaste gume (**S3**).
 - sl. 44** Povlecite mednožni pas (**I3**) iz kovinskega obročka (**I4**).
 - sl. 45** Tudi ramenska pasova (**I5**) povlecite skozi ustrezni kovinski obroček.
 - sl. 46** Prevleki iz penaste gume (**S3**) in blaga (**S2**), ki ste ju pred tem odstranili, znova namestite na prvotno mesto.
- Vse pasove pospravite na varno mesto, če bi jih v prihodnje morebiti potrebovali.

UNIVERZALNA KATEGORIJA - RAZRED 2/3 (15-36 KG) Sistem IFIX & varnostni pasovi vozila

TS

NAMESTITEV OTROŠKEGA VARNOSTNEGA SEDEŽA

Za namestitev otroškega varnostnega sedeža s sistemom Ifix upoštevajte navodila od slike 2 do slike 10.

- sl. 47** S pomočjo ročice (**F**) nastavite otroški varnostni sedež v popolnoma pokončno lego.
- sl. 48** Ko ste otroški varnostni sedež vpeli v vozilu s pomočjo sistema Ifix in ste vanj posedli otroka, s pomočjo ročice (**E**) na zadnji strani nastavite naslon za glavo (**A**) po višini v zeleni položaj.
- sl. 49** Položaj sponke varnostnega pasu vozila lahko vpliva na stabilnost otroškega varnostnega sedeža; če je sponka varnostnega pasu vozila nameščena tako, kot je prikazano na sliki, se otroškega varnostnega sedeža ne sme namestiti.
- sl. 50** Diagonalni del (**T2**) varnostnega pasu vozila povlecite skozi zgornje vodilo pasu (**B**) nad otrokovo ramo.
- sl. 51** Nato povlecite trebušni del (**T1**) varnostnega pasu vozila skozi spodnji vodilo pasu (**C**) na obeh straneh otroškega varnostnega sedeža in vpnite sponko pasu v predvideno ležišče izbranega avtomobilskega sedeža, tako da se zaskoči.
Pomembno: skozi vodilo pasu ob sponki za pritrditev je treba povleči oba dela pasu, trebušnega in diagonalnega.
- sl. 52** Pas mora biti vselej dobro napet in ne sme biti zvit; če je potrebno, ga dodatno napnite, tako da povlečete za diagonalni del (**T2**) navzgor.
Pozor! Prepričajte se, da noben del varnostnega pasu vozila ni zvit ali priprt ter da prevleka otroškega varnostnega sedeža ne ovira njegovega premikanja ali pravilne namestitve.
- sl. 53** **Pomembno!** Zgornje vodilo pasu (**B**) se mora vselej nahajati nad otrokovimi rameni. Varnostni pas vozila ne sme biti nikoli nameščen prenizko ali previsoko glede na otrokova ramena. Za zagotovitev pravilnega prehoda varnostnih pasov vozila, redno preverjajte in nastavlajte hrbtni naslon in naslon za glavo po višini glede na rast otroka.

UNIVERZALNA KATEGORIJA - RAZRED 2/3 (15-36 KG) Varnostni pasovi vozila

NAMESTITEV OTROŠKEGA VARNOSTNEGA SEDEŽA

Pri namestitvi otroškega varnostnega sedeža SAMO z varnostnimi pasovi vozila upoštevajte navodila od slike 47 do slike 53.

V tej kategoriji pri namestitvi NI predvidena uporaba sistema Ifix.

VZDRŽEVANJE TEKSTILNE PREVLEKE

Svetujemo vam, da prevleko občasno snamete zaradi pravilnega vzdrževanja.

sl. 54 Če želite odstraniti prevleko, morate najprej sneti prevleko z naslona za glavo (A).

sl. 55 Snemite prevleko s sedišča in hrbtnega naslona, pri tem pa bodite posebej pozorni na mesta ob spodnjih vodilih pasu (C).

Pri vnovičnem nameščanju prevleke na otroški varnostni sedež sledite zgornjim navodilom v nasprotnem vrstnem redu.

Pozor! Pred uporabo otroškega varnostnega sedeža, prevleko znova pravilno namestite na otroški varnostni sedež.

PAŽNJA

BS



PAŽLJIVO PROČITAJTE OVA UPUTSTVA PRIJE KORIŠTENJA I SAČUVAJTE IH JER VAM MOGU BITI POTREBNA U BUDUĆNOSTI. UKOLIKO SE NE PRIDRŽAVATE OVIH UPUTSTAVA, SIGURNOST VAŠEG DJETETA MOŽE BITI UGROŽENA. SIGURNOST VAŠEG DJETETA JE VAŠA ODGOVORNOST.

PAŽNJA! NIKADA NE OSTAVLJAJTE DIJETE BEZ NADZORA: TO MOŽE BITI OPASNO. BUDITE KRAJNJE PAŽLJIVI KADA KORISTITE PROIZVOD.

SIGURNOST

- OVO SJEDIŠTE NE GARANTUJE ZAŠTITU OD POVREDE U SVIM SITUACIJAMA. MEĐUTIM, NJEGOVO PRAVILNO KORIŠTENJE MOŽE SMANJITI POVREDU I SPRIJEČITI SMRT.

- Pažljivo pročitajte kako biste dobro razumjeli način upotrebe proizvoda prije

njegovog korištenja. Najveću moguću pažnju obratite na istaknuta upozorenja. Uputstvo za upotrebu uvijek držite uz sjedište za djecu; sa zadnje strane postoji pogodno mjesto za čuvanje na kojem se ovo uputstvo može držati.

- Pročitajte i postarajte se da razumijete uputstvo za upotrebu automobila u vezi s načinom upotrebe sistema za ograničavanje djece.
- Provjerite da li postoje posebni zahtjevi u vezi s korištenjem sistema za ograničavanje u važećem zakonu u zemlji u kojoj se nalazite.
- **VAŽNO:** Newton 1.2.3 IFIX je UNIVERZALNI sistem za ograničavanje djece odobren u skladu s propisom UN ECE 44/04 za transport djece težine od 9 do 36 kg u automobilu (grupa 1/2/3). Nemojte koristiti auto-sjedište za djecu ako su ona teža od 36 kg ili lakša od 9 kg.
- Newton 1.2.3 IFIX je odobren za sljedeće metode postavljanja:

Grupa	Metod postavljanja	Smiještanje djeteta	Kategorija	Smjer postavljanja
1 (9-18 kg)	ISOFIX konektori + gornji oslonac (TopTether)	Sa zaštitnim pojasom sa vezivanjem u 5 tačaka	Univerzalno	Postavljanje samo u smjeru kretanja
2 (15-25 kg)	IFIX konektori + sigurnosni pojas vozila sa vezivanjem u 3 tačke	Sigurnosni pojas vozila sa vezivanjem u 3 tačke	Univerzalno	Postavljanje samo u smjeru kretanja
2 (15-25 kg)	Sigurnosni pojas vozila sa vezivanjem u 3 tačke	Sigurnosni pojas vozila sa vezivanjem u 3 tačke	Univerzalno	Postavljanje samo u smjeru kretanja
3 (22-36 kg)	IFIX konektori + sigurnosni pojas vozila sa vezivanjem u 3 tačke	Sigurnosni pojas vozila sa vezivanjem u 3 tačke	Univerzalno	Postavljanje samo u smjeru kretanja
3 (22-36 kg)	Sigurnosni pojas vozila sa vezivanjem u 3 tačke	Sigurnosni pojas vozila sa vezivanjem u 3 tačke	Univerzalno	Postavljanje samo u smjeru kretanja

BS

- Osigurajte da se kuka za prtljag ne koristi na mjestu kuke za gornji oslonac (Top Tether). Provjerite automobil i potražite ovaj simbol:
- Nemojte koristiti sjedište za decu u automobilima, položajima ili postavkama koji nisu opisani u ovom uputstvu za upotrebu.
- Nemojte koristiti kontaktne tačke za nošenje opterećenja koje nisu opisane u uputstvima i označene na auto-sjedištu za djecu.
- Sertifikacija UN ECE 44/04 prestaje da važi ako izvršite bilo kakve izmjene na auto-sjedištu za djecu.
- Nemojte uklanjati zalijepljene i ušivene etikete. Uklanjanje ovih etiketa može dovesti do toga da proizvod ne bude u skladu sa zakonom.
- Auto-sjedište za djecu Newton 1.2.3 IFIX mora se koristiti samo za osiguravanje djeteta u vozilu. Nikad se ne smije koristiti kao sjedište ili igračka kod kuće.



- Auto-sjedište za djecu Newton 1.2.3 IFIX je pogodno za opštu upotrebu u vozilu i kompatibilno je s većinom, ali ne sa svim tipovima sjedišta u vozilima.
- Ovaj uređaj za ograničavanje je klasifikovan kao „Univerzalni“ uređaj u skladu sa najstrožim kriterijima za odobrenja u poređenju s prethodnim modelima koji nemaju ovo upozorenje.
- Nemojte koristiti auto-sjedište za djecu Newton 1.2.3 IFIX ako je:
 - pretrpjelo nezgodu, čak i najmanju. Možda su na njemu nastale štete koje nisu vidljive. Auto-sjedište za djecu mora biti zamijenjeno novim kako bi se osigurao nivo bezbjednosti.
 - oštećeno, ako ne sadrži uputstvo za upotrebu ili ako bilo koja komponenta nedostaje. Odmah se obratite ovlaštenom prodavcu kompanije Inglesina ili korisničkoj službi.
 - polovno. Možda postoji izrazito opasno strukturalno oštećenje.
- Provjerite kako biste se uvjerali da su sve komponente auto-sjedišta za djecu pravilno prikačene prije svakog putovanja i/ili ako je vozilo bilo na redovnom održavanju ili čišćenju. Postoji mogućnost da je neko dirao i/ili otkao auto-sjedište za djecu i da ga nije vratio na odgovarajući način u skladu sa uputstvima.
- Izbjegavajte da prstima dirate unutrašnje mehanizme.

GRUPA 1

- Auto-sjedište za djecu Newton 1.2.3 IFIX je univerzalni ISOFIX uređaj za ograničavanje kada se koristi kao Grupa 1 u vozilima opremljenim ISOFIX konektorima i vezom gornjeg oslonca.
- U ovoj konfiguraciji nikad nemojte koristiti auto-sjedište za djecu bez gornjeg oslonca, jer je on od ključne važnosti za garanciju potpune bezbjednosti.

BS

GRUPA 2/3

- Auto-sjedište za djecu Newton 1.2.3 IFIX je namijenjeno samo za upotrebu u vozilima opremljenim sigurnosnim pojasevima sa vezivanjem u 3 tačke s namotajima, odobrenim u skladu s propisom UN/ECE 16 ili drugim ekvivalentnim standardima. Provjerite uputstvo za upotrebu automobila kako biste vidjeli u kojim položajima se auto-sjedište za djecu može postaviti. Ukoliko niste sigurni, odmah se obratite proizvođaču ili ovlaštenom prodavcu.
- Nemojte koristiti sigurnosni pojas automobila s vezivanjem u dvije tačke ili sigurnosni pojas koji prelazi preko krila.
- Kako biste osigurali da su sigurnosni pojasevi automobila ispravno postavljeni, periodično proveravajte i podešavajte položaj naslona za leđa i naslona za glavu i vremenom ih usklađujte sa uzrastom deteta.
- Auto-sjedište za djecu Newton 1.2.3 IFIX se može postaviti u većini automobila koji imaju tačke fiksiranja Isofix. U svakom slučaju, provjerite kompatibilnost na odgovarajućoj listi vozila na koje se primjenjuje.

UPOTREBA I POSTAVLJANJE

- **AUTO-SJEDIŠTE ZA DJECU SE MORA POSTAVITI STROGO U SKLADU SA NAVEDENIM UPUTSTVIMA. UKOLIKO NE PRATITE UPUSTVA/UPOZORENJA,**

MOŽETE OZBILJNO UGROZITI BEZBJEDNOST DJETETA.

- Auto-sjedište za djecu treba sastaviti i postaviti dok dijete nije u njemu.
- Nemojte postavljati nikakvu podlogu između osnove auto-sjedišta za djecu i sjedišta vozila; to može ugroziti bezbjednost djeteta.
- Prije sklapanja, uvjerite se da proizvod i njegove komponente nisu pretrpjeli štetu tokom transporta. Ako je to slučaj, ne koristite proizvod i držite ga van dohvata djece.
- Prije korištenja proizvoda, radi bezbjednosti djeteta, uklonite i eliminišite sve plastične vreće i elemente koji pripadaju pakovanju i, u svakom slučaju, sve to držite izvan domašaja novorođenčadi i djece.
- Nemojte koristiti ovaj proizvod ukoliko sve njegove komponente nisu ispravno pričvršćene i podešene.
- Postupke sastavljanja, rastavljanja i podešavanja smiju da izvode samo odrasli. Uvjerite se da osoba koja koristi proizvod (lice koje čuva djecu, baka i deda itd.) zna kako da ga ispravno koristi.
- Neka vam prioritet bude postavljanje na zadnjem sjedištu; ako se postavlja naprijed, postavite sjedište vozila što je moguće više unazad.



- **OPREZI!** Aktiviranje zračnog jastuka previše blizu može dovesti do potencijalnih ozbiljnih rizika po zdravlje djeteta.
- Ako vozilo ima zračni jastuk kod prednjeg sjedišta, strogo se pridržavajte uputstava navedenih za automobil koja se tiču upotrebe i održavanja ovog zaštitnog sredstva; u svakom slučaju, pomjerite sjedište vozila unazad tamo gdje želite da postavite auto-sjedište za djecu.
- **PAŽNJA:** u nekim zemljama zakon zabranjuje da se auto-sjedišta za djecu postave na prednje sjedište. Provjerite zakon važeći u zemlji u kojoj se sredstvo koristi.
- Nemojte postaviti auto-sjedište za djecu Newton 1.2.3 IFIX na sjedište automobila koje nije u smjeru putovanja ili je u transverzali u odnosu na smjer putovanja.
- Uvjerite se da su sjedišta vozila koja se mogu spustiti prema nazad blokirana u vertikalnom položaju u skladu sa uputstvom proizvođača automobila. Osigurajte da auto-sjedište za djecu bude što je moguće bliže naslonu za leđa sjedišta vozila.
- Tokom putovanja, nemojte ostavljati predmete ili torbe u automobilu bez nadzora: osigurajte da budu sigurno postavljeni jer, u slučaju nezgode, mogu dovesti do povrede.
- Kada dijete nije u auto-sjedištu za djecu, uvijek se uvjerite da je ispravno postavljeno pomoću sigurnosnog pojasa vozila i/ili Isofix/Ifix konektora, kako biste spriječili njegovo pomjeranje tokom nezgode.
- Tokom putovanja, svi putnici u automobilu moraju imati vezan sigurnosni pojas u skladu s važećim zakonom zemlje u kojoj se koristi: u slučaju nezgode, oni mogu nenamjerno povrijediti dijete, čak i kada se auto-sjedište za djecu ispravno

BS

koristi.

- Uvjerite se da su svi kaiševi uvijek pričvršćeni i ispravno zategnuti.
- Uvjerite se da kaiševi s kopčama nisu uvrnuti i da ih nisu priklještila vrata automobila ili dijelovi sjedišta automobila koji se mogu pomijerati.
- Uvjerite se da su nesavitljivi i plastični dijelovi auto-sjedišta za djecu smješteni i postavljeni tako da ne mogu da budu priklješteni sjedištem koje se može pomijerati ili vratima vozila tokom svakodnevne upotrebe vozila.
- Uvjerite se da je auto-sjedište za djecu ispravno pričvršćeno i osigurajte da vaše dijete bude ispravno obezbijeđeno. Obavijestite dijete o mogućim opasnostima.
- Nikad nemojte vaditi dijete iz auto-sjedišta za djecu dok je vozilo u pokretu; u slučaju da je to potrebno, što prije se zaustavite na bezbjednom mjestu.
- U toku putovanja, nikad nemojte držati dijete u rukama ili mu dozvoliti da sjedi izvan auto-sjedišta za djecu.
- Nikad nemojte ostavljati dijete u vozilu bez nadzora.
- Kada napuštate vozilo, čak i na veoma kratak period, uvijek povedite dijete sa sobom.
- Djetetu dozvolite da ulazi i izlazi iz vozila samo sa strane na kojoj je trotoar.
- Sva podešavanja auto-sjedišta za djecu koja vrši vozač zabranjena su u toku putovanja. U slučaju da je to potrebno, što prije se zaustavite na bezbjednom mjestu.
- Preporučuje se bezbjedno i adekvatno ponašanje u toku vožnje: auto-sjedište za djecu je efikasan sistem za ograničavanje, ali nije samo po sebi dovoljno za izbjegavanje ozbiljnih povreda u slučaju teške saobraćajne nezgode. Imajte na umu da nezgode, čak i one do kojih dođe pri maloj brzini, mogu biti veoma opasne za sve putnike u automobilu.
- Kada je vozilo sasvim popunjeno, lakši putnici treba da sjede nazad, a teži naprijed.
- Unutrašnjost automobila se može veoma ugrijati ako se vozilo ostavi na direktnom suncu. Pokrijte auto-sjedište za dijete peškirom kada se ne koristiti kako biste spriječili pregrijavanje njegovih komponenti i izazivanje povreda osjetljive kože djeteta.
- Tokom dugih putovanja, često pravite pauze jer se djeca lako umaraju.
- Ovo auto-sjedište za djecu je dizajnirano samo za kratko drijemanje.
- Nikad nemojte koristiti ovo auto-sjedište za djecu bez presvlake i naramenica. Oni se ne smiju zamijeniti drugim koje proizvođač nije odobrio jer su sastavni dio sistema za ograničavanje djece i od ključnog su značaja za bezbjednost.
- Nemojte koristiti adaptore koji nisu priloženi uz proizvod ili koje proizvođač nije odobrio za odgovarajuću grupu upotrebe.
- Obratite pažnju na bezbjednost djeteta kada rukujete dijelovima proizvoda koji se pomjeraju.

BS

GARANTNI USLOVI

- L'Inglesina Baby S.p.A garantuje da je svaki dio dizajniran i proizveden u skladu sa općim standardima/propisima o kvalitetu i sigurnosti proizvoda koji su važeći u Evropskoj uniji i zemljama na čijim tržištima se nalazi.
- L'Inglesina Baby S.p.A garantuje da je tokom i nakon procesa proizvodnje, svaki proizvod prošao različite kontrole kvaliteta. L'Inglesina Baby S.p.A garantuje da, u vrijeme kupovine od ovlaštenog prodavca, nijedan proizvod nema grešku koja se odnosi na ugradnju ili proizvodnju.
- Ova garancija ne osporava prava priznata potrošaču prema važećem nacionalnom zakonodavstvu, koje može da se razlikuje od zemlje do zemlje

u kojoj je proizvod kupljen, a čije su odredbe u slučaju razlike mjerodavne u odnosu na sadržaj ove garancije.

- U slučaju greške materijala ili proizvodnje koja je otkrivena u vrijeme kupovine ili tokom uobičajenog korištenja, kako je opisano u priručniku za upotrebu, L'Inglesina Baby S.p.A daje garanciju tokom dodatna 24 mjeseca od datuma kupovine.
- Garancija je važeća samo u zemlji gdje je proizvod kupljen i ako je kupljen od ovlaštenog prodavca.
- Priznata garancija je važeća za prvog kupca kupljenog proizvoda.
- Garancija pokriva besplatnu zamjenu ili popravku dijelova sa fabričkom greškom. L'Inglesina Baby S.p.A zadržava pravo da odluči u potpunoj diskreciji da li će primjenjivati garanciju preko popravke ili zamjene proizvoda.
- Da bi se garancija primjenjivala, treba pokazati serijski broj proizvoda zajedno sa primjerkom računa koji je izdat prilikom kupovine proizvoda, osiguravajući da je datum kupovine jasno i čitko prikazan.
- Ova garancija se automatski poništava u slučaju da:
 - proizvod je korišten u svrhe koje nisu jasno navedene u relevantnom priručniku za upotrebu.
 - proizvod nije korišten u skladu sa relevantnom priručniku za upotrebu.
 - proizvod je popravljen u neovlaštenom ili nepridruženom centru za brigu o korisnicima.
 - strukturni ili tekstilni dio proizvoda je izmijenjen i/ili oštećen bez prethodno izraženog odobrenja proizvođača. L'Inglesina Baby S.p.A nije odgovorna za bilo kakve izmjene proizvoda.
 - greška usljed nepažljive ili neoprezne upotrebe (npr., nasilno bacanje strukturnih dijelova, izloženost agresivnim hemijskim supstancama, itd.).
 - proizvod se haba uobičajeno (npr., točkovi, pokretni dijelovi, tekstil) usljed duže i kontinuirane upotrebe.
 - proizvod je oštećen, čak i slučajno, od strane vlasnika ili treće strane (npr. kada je poslat kao prtljag u avionu ili drugim sredstvima).
 - proizvod je poslat prodavcu za pomoć bez originalnog računa i/ili bez serijskog broja ili kada datum kupovine na računu i/ili serijski broj nisu jasno čitljivi.
- Nijedno oštećenje usljed korištenja pomoćne opreme koju nije isporučila i/ili odobrila Inglesina Baby, neće biti pokriveno garancijom.
- L'Inglesina Baby S.p.A nije odgovorna za oštećenje imovine ili povrede osoba usljed neispravne i/ili pogrešne upotrebe proizvoda.
- Nakon isteka garantnog perioda, Kompanija garantira da će centar za brigu o korisnicima razmotriti njene proizvode tokom maksimalnog perioda od četiri (4) godine nakon datuma kada su ti proizvodi stavljeni na tržište; nakon tog perioda, pomoćne intervencije će se procjenjivati u zavisnosti od slučaja.

BS

REZERVNI DIJELOVI / POSTPRODAJNI SERVIS

- Redovno provjeravajte sigurnosne uređaje kako biste osigurali funkcionalnost proizvoda tokom vremena. Ne koristite proizvod u slučaju bilo kakvog kvara i/ili neregularnosti. Odmah kontaktirajte ovlaštenog prodavca ili Inglesina servis za brigu o korisnicima.
- Ne koristite rezervne dijelove ili pomoćnu opremu koju nije dostavila i/ili odobrila L'Inglesina Baby S.p.A.

ŠTA RADITI UKOLIKO VAM JE POTREBNA POMOĆ

- Ukoliko vam je potrebna pomoć za vaš proizvod, odmah kontaktirajte Inglesina prodavca koji vam je prodao proizvod, sa gotovim "serijskim brojem" koji se odnosi na dati predmet ("serijski broj" je dostupan od Kolekcije 2010).
- Dužnost je prodavca da kontaktira Inglesina kako bi procijenili najbolju intervenciju za dati slučaj i potom dali smjernice.
- Inglesina servis za brigu o korisnicima može dostaviti informacije, nakon pismenog zahtjeva popunjavanjem obrasca koji se nalazi na web-stranici: www.inglesina.com - dio koji se odnosi na garanciju i pomoć.

SAVJETI ZA ČIŠĆENJE I ODRŽAVANJE PROIZVODA

- Auto-sjedište za djecu može ostaviti tragove na sjedištima automobila usljed mjera poduzetih za njegovo čvrsto postavljanje u skladu sa bezbjednosnim standardima. Ovaj proizvod je dizajniran tako da maksimalno smanji taj efekat. Proizvođač se ne može smatrati odgovornim za potencijalne tragove koji nastanu od standardne upotrebe auto-sjedišta za djecu.
- Nikada ne gurajte mehanizme ili pokretne dijelove; u slučaju nedoumice, prvo provjerite uputstvo.
- Proizvod čuvajte na suhom mjestu.
- Proizvod zaštitite od vremenskih uslova, vode, kiše ili snijega; osim toga, kontinuirana i duža izloženost sunčevoj svjetlosti može uzrokovati promjene boje mnogih materijala.
- Očistite plastične i metalne dijelove vlažnom krpom ili blagim deterdžentom; ne koristite rastvarače, amonijak ili benzin.
- Pažljivo osušite metalne dijelove nakon svakog kontakta sa vodom kako ne bi došlo do pojave hrđe.

BS

SAVJETI ZA ČIŠĆENJE TEKSTILNE PODSTAVE

- Preporučuje se pranje podstave odvojeno od drugih dijelova.
- Periodično osvježite tekstilne dijelove uz pomoć meke četke za odjeću.
- Pridržavajte se uputstva za pranje podstave na etiketi.



Ručno pranje u hladnoj vodi



Ne peglajte



Ne izbjeljujte



Ne čistite u hemijskoj čistionici



Ne sušite u sušilici

Nemojte koristiti centrifugu



Sušiti položeno u sjeni

- Tekstilnu podstavu potpuno osušiti prije korištenja ili odlaganja.
- **OPREZ!** Nikad nemojte prati kaiševe i kopču; samo ih prebrišite platnenom krpom i blagim deterdžentom.
- Od ključnog je značaja za bezbjednost vašeg djeteta da kopča na zaštitnom pojasu ispravno funkcioniše. Kvarove kopče na zaštitnom pojasu obično uzrokuju nagomilavanje prljavštine ili strana tijela.

UPUTSTVA

LISTA KOMPONENTI

sl. 1

- A** Podesivi naslon za glavu
- B** Gornji prorez za pojas
- C** Donji prorez za pojas
- D** Poluga za podešavanje naslona za glavu (grupa 1)
- E** Poluga za podešavanje naslona za glavu (grupa 2/3)
- F** Poluga za podešavanje nagiba auto-sjedišta za djecu
- G** Zadnji rameni kaiševi
- H** Adapter
- I** Kaiš za zatezanje zaštitnog pojasa
- J** Dugme za otpuštanje zaštitnog pojasa
- K** Kuka gornjeg oslonca (Top Tether)
- L** Isofix/Ifix konektori
- M** Dugme za podešavanje Isofix/Ifix konektora
- N** Dugme za odvajanje Isofix/Ifix konektora
- P** Centralna kopča zaštitnog pojasa
- Q** Prorezi Isofix/Ifix konektora
- R** Odjeljak za uputstvo sa zadnje strane sjedišta

UNIVERZALNA KATEGORIJA - GRUPA 1 (9-18 KG) Isofix konektori + gornji oslonac

BS

POSTAVLJANJE AUTO-SJEDIŠTA ZA DJECU U VOZILO

- Auto-sjedište za djecu treba sastaviti i postaviti dok dijete nije u njemu.
- Nikada nemojte postavljati auto-sjedište za djecu Newton 1.2.3 IFIX na sjedište automobila okrenuto suprotno od smjera kretanja ili poprečno u odnosu na smjer kretanja.
- Uvjerite se da su sjedišta automobila koja se mogu spustiti unazad zaključana u vertikalnom položaju u skladu sa uputstvom proizvođača automobila i da je auto-sjedište za djecu što je bliže moguće naslonu za leđa sjedišta automobila.
- Neka vam prioritet bude postavljanje na zadnjem sjedištu; ako se postavlja naprijed, postavite sjedište vozila što je moguće više unazad.
- Ako vozilo ima zračni jastuk kod prednjeg sjedišta, strogo se pridržavajte uputstava navedenih za automobil koja se tiču upotrebe i održavanja ovog zaštitnog sredstva; u svakom slučaju, pomjerite sjedište vozila unazad tamo gdje želite da postavite auto-sjedište za djecu.
- **OPREZ!** Aktivacija zračnog jastuka u neposrednoj blizini sjedišta može ozbiljno ugroziti zdravlje djeteta.
- Provjerite da li je zadnje sjedište automobila na koje treba da se postavi auto-sjedište za djecu u uspravnom položaju, pravilno blokirano i postavljeno što je moguće više unazad.
- Uklonite naslon za glavu sjedišta automobila ukoliko onemogućava pravilno postavljanje auto-sjedišta za djecu.
- Nemojte postavljati nikakvu podlogu između osnove auto-sjedišta za djecu i sjedišta vozila; to može ugroziti bezbjednost djeteta.
- Kada dijete nije u auto-sjedištu za djecu, uvijek se uvjerite da je ispravno

postavljeno pomoću sigurnosnog pojasa vozila i/ili Isofix konektora, kako biste spriječili njegovo pomjeranje tokom nezgode.

sl. 2 Auto-sjedište za djecu Newton 1.2.3 IFIX ima 2 proreza (**Q**) koje, ukoliko ih nema u vozilu, treba koristiti za pravilno postavljanje Isofix konektora na tačke povezivanja na sjedištu automobila. Dakle, ako je potrebno, pričvrstite 2 proreza (**Q**) na tačke povezivanja na sjedištu automobila.

sl. 3 Povucite oba dugmeta za podešavanje (**M**), i gurnite Isofix konektore (**L**) ka spoljašnjosti do kraja puta.

sl. 4 Provjerite da li se dugmad za podešavanje (**M**) vratila u svoja kućišta i da li su odgovarajući crveni indikatori (**M1**) postali zeleni.

sl. 5 Prije postavljanja auto-sjedišta za djecu uz naslon za leđa sjedišta automobila, oslobodite zaštitni pojas gornjeg oslonca (**K1**).

sl. 6 Postavite auto-sjedište za djecu na sjedište automobila koje je okrenuto prema naprijed i postavite Isofix konektore (**L**) na tačke povezivanja na sjedištu automobila dok ne čujete „KLIK“ koji je znak da su se pravilno namjestili.

sl. 7 **Oprez! Auto-sjedište za djecu Newton 1.2.3 IFIX pravilno je povezano samo ukoliko odgovarajući crveni indikatori (N1) na dugmadi za otpuštanje (N) postanu zeleni.**

sl. 8 Povucite oba dugmeta za podešavanje (**M**) i istovremeno gurnite auto-sjedište za djecu čvrsto uz sjedište automobila; ukoliko naslon za glavu sjedišta automobila smeta, podignite ga ili uklonite.

sl. 9 Kada je auto-sjedište za djecu pravilno povezano i postavljeno, provjerite da li su crveni indikatori (**M1**) na dugmadi za podešavanje (**M**) postali zeleni.

sl. 10 Uvijek provjerite da li je auto-sjedište za djecu dobro pričvršćeno prije korištenja. Pokušajte da ga snažno povučete.

VEZA GORNJEG OSLONCA

Važno: postoje 3 osnovna tipa veze zaštitnog pojasa gornjeg oslonca, u zavisnosti od toga gdje se u automobilu nalaze tačke povezivanja.



Tip A

sl. 11 Ukoliko postoji, podignite naslon za glavu sjedišta i provucite pojas gornjeg oslonca (**K1**) kroz sredinu.

sl. 12 Zakačite kuku gornjeg oslonca (**K**) za kuku u automobilu.

sl. 13 **Važno:** da bi zaštitni pojas pravilno prianjao, uvijek ga čvrsto rastegnite i provjerite da li je pravilno zategnut.

Tip B

sl. 14 Zakačite kuku gornjeg oslonca (**K**) za kuku u automobilu koja se nalazi sa zadnje strane naslona za leđa sjedišta automobila.

sl. 15 **Važno:** da bi zaštitni pojas pravilno prianjao, uvijek ga čvrsto rastegnite; provjerite da li je pravilno zategnut kada indikator (**K3**) na uređaju za gornji oslonac (**K2**) postane zelen.

Tip C

sl. 16 Zakačite kuku gornjeg oslonca (**K**) za kuku u automobilu koja se nalazi u odjeljku za prtljag; kuka je obično označena odgovarajućim simbolom.

sl. 17 Podignite poklopac i nastavite sa povezivanjem.

sl. 18 **Važno:** da bi zaštitni pojas pravilno prianjao, uvijek ga čvrsto rastegnite;

provjerite da li je pravilno zategnut kada indikator (**K3**) na uređaju za gornji oslonac (**K2**) postane zelen.

PODEŠAVANJE ZAŠTITNOG POJASA

- sl. 19** Popustite zaštitni pojas pomoću dugmeta za otpuštanje (**J**).
- sl. 20** **Važno:** nikada nemojte vući zaštitni pojas za ramene kaiševe (**G**).
- sl. 21** Uspravite naslon sedišta što je više moguće koristeći polugu (**F**).
- sl. 22** Koristeći zadnju polugu (**D**), podesite visinu naslona za glavu (**A**) prema visini djeteta.
- sl. 23** Pravilno postavljanje podrazumijeva da zaštitni pojas bude u visini ramena djeteta.
- Oprez: rameni kaiševi ne smiju da se nalaze djetetu iza leđa, kao ni u visini ušiju ili iznad ušiju.**
- sl. 24** Pritisnite crveno dugme (**P1**) da biste otkopčali centralnu kopču (**P**).
- sl. 25** Kada smjestite dijete, prilagodite zaštitni pojas tako da prelazi preko ramena i karlice.
- sl. 26** Stavite oba konektora (**P2**) u centralnu kopču i gurajte ih dok ne čujete „KLIK“ koji je znak da su pravilno ušla.
- sl. 27** Pravilno zategnite zaštitni pojas oko djeteta i pazite da ne bude suviše zategnut.
- Oprez: uvijek ostavite minimalni prostor između zaštitnog pojasa i grudnog koša djeteta (otprilike 1 cm).**
- sl. 28** Po potrebi popustite zaštitni pojas pomoću dugmeta za otpuštanje (**J**).
- sl. 29** Da biste otkopčali zaštitni pojas pritisnite crveno dugme (**P1**) na centralnoj kopči (**P**).

BS

SPUŠTANJE AUTO-SJEDIŠTA ZA DJECU

- sl. 30** Spustite auto-sjedište za djecu u željeni položaj koristeći polugu (**F**).

VAĐENJE AUTO-SJEDIŠTA ZA DJECU IZ VOZILA

- sl. 31** Da biste izvadili auto-sjedište za djecu iz automobila, popustite zaštitni pojas gornjeg oslonca (**K1**) pomoću sprave za otpuštanje (**K2**), a zatim odvojite kuku veze gornjeg oslonca (**K**) od kuke na automobilu.
- sl. 32** Pritisnite oba dugmeta za otpuštanje (**N**) istovremeno kako biste odvojili Isofix konektore (**L**).
- sl. 33** Na kraju sklonite auto-sjedište za djecu sa sjedišta automobila.

PODEŠAVANJE VISINE ZAŠTITNOG POJASA AUTO-SJEDIŠTA ZA DJECU OD GRUPE 1 DO GRUPE 2/3 (15-36 KG)

UKLANJANJE ZAŠTITNOG POJASA

• Nemojte koristiti sigurnosni pojas automobila s vezivanjem u dvije tačke ili sigurnosni pojas koji prelazi preko krila.

- sl. 34** Uspravite naslon sedišta što je više moguće koristeći polugu (**F**).
- sl. 35** Izvucite zaštitni pojas na najveću dužinu pritiskom na dugme za otpuštanje (**J**).
- sl. 36** **Važno:** nikada nemojte vući zaštitni pojas za ramene kaiševe (**G**).
- sl. 37** Izvucite metalni konektor (**I1**) na poleđini i, ukoliko bude potrebno, produžite ga pritiskom na dugme (**J**); zatim izvucite oba zadnja kaiša iz samog konektora.
- sl. 38** Ubacite metalnu spojnicu (**I1**) u odjeljak za uputstvo sa zadnje strane

sjedišta (R).

sl. 39 Odvojite zadnje kaiševe od žljebova na auto-sjedištu za djecu (I2).

sl. 40 Koristeći zadnju polugu (E), podignite naslon za glavu (A) na najveću moguću visinu.

sl. 41 Ostavite polugu (E) u podignutom položaju i odvojite oba ramena kaiša (G1) od zadnjeg držača naslona (S1). Zatim ih odvojite i od žljebova na auto-sjedištima za djecu.

sl. 42 Da biste uklonili adapter (H), odvojite međunožni kaiš (I3) od međunožne zaštite.

sl. 43 Uklonite presvlaku sjedišta (S2) i privremeno uklonite pjenastu postavu (S3).

sl. 44 Odvojite međunožni kaiš (I3) od metalnog prstena (I4).

sl. 45 Takođe, odvojite zadnje kaiševe od njihovog metalnog prstena (I5).

sl. 46 Ponovo postavite i namjestite pjenastu postavu (S3) i presvlaku (S2) na pravilan način.

Čuvajte kompletan zaštitni pojas na bezbjednom mjestu za ponovnu upotrebu u budućnosti.

UNIVERZALNA KATEGORIJA - GRUPA 2/3 (15-36 KG) IFIX konektori i sigurnosni pojasevi

POSTAVLJANJE AUTO-SJEDIŠTA ZA DJECU U VOZILU

Za postavljanje auto-sjedišta za djecu pomoću Ifix konektora pratite uputstva sa sl. 02 do sl. 10.

BS

sl. 47 Potpuno uspravite auto-sjedište za djecu koristeći polugu (F).

sl. 48 Kada je auto-sjedište za djecu postavljeno u automobil pomoću Ifix konektora i dijete je smješteno, pomoću zadnje poluge (E) podesite visinu naslona za glavu (A).

sl. 49 Položaj kopče sigurnosnog pojasa automobila može da ugrozi stabilnost auto-sjedišta za djecu; ako položaj kopče odgovara položaju prikazanom na slici, auto-sjedište za djecu ne može biti postavljeno.

sl. 50 Provucite dijagonalni odjeljak (T2) sigurnosnog pojasa kroz gornji prorez za pojas (B) iznad djetetovog ramena.

sl. 51 Zatim provucite dio sigurnosnog pojasa koji prelazi preko krila (T1) kroz donje proreze za pojas (C) sa obje strane auto-sjedišta za djecu, ubacite pojas u za to sjedište predviđeno kućište i gurajte ga dok ne čujete „KLIK“ koji je znak da je pojas pravilno ušao u kućište.

Važno: oba dijela pojasa, onaj koji prelazi preko krila i dijagonalni, moraju da budu provučena kroz proreze za pojas na spojnoj kopči.

sl. 52 Uvijek provjerite da li je pojas zategnut i da nije zavrnut. Po potrebi ga još zategnite tako što ćete vući dijagonalni odjeljak (T2) nagore.

Oprez! Uvjerite se da sigurnosni pojas nije zavrnut, zaglavljen ili slično i da presvlaka sjedišta ne ograničava djetetovo kretanje ili ga sprječava da se pravilno smjesti.

sl. 53 **Važno!** Gornji prorez za pojas (B) mora uvijek da se nalazi iznad djetetovih ramena. Sigurnosni pojasevi automobila nikad ne smiju da budu suviše iznad ili ispod djetetovih ramena. Kako biste osigurali da su sigurnosni pojasevi automobila ispravno postavljeni, periodično provjeravajte i podešavajte položaj naslona za leđa i naslona za glavu i usklađujte ih sa uzrastom djeteta.

UNIVERZALNA KATEGORIJA - GRUPA 2/3 (15-36 KG) Sigurnosni pojasevi

POSTAVLJANJE AUTO-SJEDIŠTA ZA DJECU U VOZILU

Za postavljanje auto-sjedišta za djecu ISKLJUČIVO pomoću sigurnosnih pojaseva, pratite uputstva sa sl. 47 do sl. 53.

U okviru ove kategorije, korištenje Ifix konektora NIJE predviđeno za postavljanje.

ODRŽAVANJE PRESVLAKE

Preporučljivo je povremeno uklanjanje presvlake u cilju pravilnog održavanja.

sl. 54 Da biste uklonili presvlaku, prvo uklonite presvlaku sa naslona za glavu (A).

sl. 55 Prilikom uklanjanja presvlake sa sjedišta i naslona auto-sjedišta za djecu, naročito obratite pažnju na mjesta za pričvršćivanje na donjim prorezima za pojaseve (C).

Da biste vratili presvlaku na sjedište, ponovite gorenavedene korake obrnutim redoslijedom.

Oprez! Prije korištenja provjerite da li je presvlaka pravilno vraćena.

PARALAJMËRIM



LEXONI ME KUJDES KËTO UDHËZIME PARA SE TA PËRDORNI DHE RUAJINI PËR REFERENCË NË TË ARDHMEN. MOSNDJEKJA E KËTYRE UDHËZIMEVE MUND TË VËRË NË RREZIK FËMIJËN TUAJ.

SIGURIA E FËMIJËS SUAJ ËSHTË PËRGJEGJËSIA JUAJ. PARALAJMËRIM! ASNJËHERË MOS E LINI FËMIJËN TË PAMBIKËQYRUR: MUND TË JETË E RREZIKSHME. BËNI SHUMË KUJDES KUR PËRDORNI PRODUKTIN.

SIGURIA

- KJO NDENJËSE NUK GARANTON MBROJTJE NGA LËNDIMET NË TË GJITHA SITUATAT. SIDOQOFTË, DUKE E PËRDORUR SI DUHET, MUND TË PAKËSONI LËNDIMET DHE TË PARANDALONI VDEKJET.

05

- Lexoni me kujdes dhe kuptoni si ta përdorni produktin para se ta përdorni. Kushtojini vëmendje më të madhe paralajmërimeve të theksuara. Mbajeni manualin e udhëzimeve së bashku me ndenjësen e fëmijës; në pjesën e pasme, ka një vend të përshtatshëm mbajtës ku mund të mbahet manuali.
- Ju lutem lexoni dhe sigurohuni që të kuptoni manualin e udhëzimeve të makinës se si të përdorni sistemet e qëndrimit të fëmijëve.
- Kontrolloni nëse ka kërkesa të veçanta në lidhje me përdorimin e sistemeve të qëndrimit në ligjin në fuqi në shtetin ku jeni.
- **E RËNDËSISHME:** sistemi i qëndrimit Newton 1.2.3 IFIX është një sistem UNIVERSAL qëndrimi i aprovuar sipas UN ECE Regullorja 44/04 për të transportuar fëmijët nga 9 në 36 kg në makinë (Grupi 1/2/3). Mos e përdorni ndenjësen e fëmijës me fëmijë që peshojnë më shumë se 36 kg ose më pak se 9 kg.
- Newton 1.2.3 IFIX është e aprovuar për metodat e instalimit të mëposhtme:

Grupi	Metoda e instalimit	Instalimi i fëmijës	Kategoria	Drejtimi i instalimit
1 (9-18 kg)	Konektorët ISOFIX + TopTether	Me rripa të integruar me 5 pika	Universal	Drejtim vetëm përpara
2 (15-25 kg)	Konektorë IFIX + rrip automjeti në 3 pika	Rrip automjeti në 3 pika	Universal	Drejtim vetëm përpara
2 (15-25 kg)	Rrip automjeti në 3 pika	Rrip automjeti në 3 pika	Universal	Drejtim vetëm përpara
3 (22-36 kg)	Konektorë IFIX + rrip automjeti në 3 pika	Rrip automjeti në 3 pika	Universal	Drejtim vetëm përpara
3 (22-36 kg)	Rrip automjeti në 3 pika	Rrip automjeti në 3 pika	Universal	Drejtim vetëm përpara

- Sigurohuni që të mos përdoret çengeli i bagazhit në vend të çengelit për Top Tether. Kontrolloni makinën dhe kërkonte këtë simbol:



- Mos e përdorni ndenjësen e fëmijës në makina, pozicione ose konfigurime ndryshe nga ato të përcaktuara në këtë manual udhëzimesh.
- Mos përdorni asnjë pikë kontakti për mbajtje ngarkese përveç atyre të treguara në udhëzime dhe të shënuara në ndenjësen e fëmijës.
- Certifikimi UN ECE 44/04 do të jetë i pavlefshëm nëse bëni modifikime në ndenjësen e fëmijës.
- Mos i hiqni etiketat e ngjitura dhe të qepura. Heqja e këtyre etiketave mund të bëjë që produkti të mos jetë në pajtim me ligjin.
- Ndenjësja Newton 1.2.3 IFIX për fëmijë në makinë duhet të përdoret vetëm për të siguruar fëmijën tuaj në automjet. Nuk duhet të përdoret asnjëherë si ndenjësje ose lodër në shtëpi.
- Ndenjësja Newton 1.2.3 IFIX për fëmijë në makinë është e përshtatshme për përdorim të përgjithshëm në automjet dhe është e pajtueshme me shumicën, por jo të gjitha, llojet e sediljeve të automjeteve.
- Kjo pajisje qëndrimi është klasifikuar si pajisje "Universale" në përputhje me kriteret më të rrepta të aprovimit në krahasim me modelet e mëparshme që nuk e kanë këtë paralajmërim.

- Mos e përdorni ndenjësen Newton 1.2.3 IFIX për fëmijë në makinë nëse:
 - ka qenë në një aksident, qoftë edhe të vogël. Mund të ketë qenë subjekt i dëmtimeve të padukshme. Ndenjësja e fëmijës në makinë duhet të ndërrohet me një të re për të siguruar nivelin e sigurisë.
 - është dëmtuar, nuk është pajisur me manualin e udhëzimeve, ose mungon ndonjë komponent. Kontaktoni menjëherë shitësin e autorizuar ose shërbimin e kujdesit ndaj klientit të Inglesina.
 - nëse është e dorës së dytë. Mund të ketë dëmtim strukturor jashtëzakonisht të rrezikshëm.
- Kontrolloni për t'u siguruar që të gjithë komponentët e ndenjësës së fëmijës të jenë kapur mirë para çdo udhëtimit dhe/ose nëse automjetit i është bërë ndonjë rregullim, mirëmbajtje ose pastrim periodik. Dikush mund të ketë ngacmuar dhe/ose shkëputur ndenjësen e fëmijës dhe të mos e ketë pozicionuar si duhet sipas udhëzimeve.
- Mos futni gishtat brenda mekanizmave.

GRUPI 1

- Ndenjësja Newton 1.2.3 IFIX për fëmijë në makinë është pajisje qëndrimi universale ISOFIX kur përdoret si Grupi 1 në automjetet e pajisura me konektorë ISOFIX dhe lidhje Top Tether.
- Në këtë konfigurim, asnjëherë mos e përdorni ndenjësen e fëmijës pa Top Tether pasi është e domosdoshme për të garantuar siguri të plotë.

GRUPI 2/3

- Përdorimi në makinë i ndenjësës Newton 1.2.3 IFIX për fëmijë në makinë është synuar vetëm për automjete të pajisura me rripa sigurimi në 3 pika me mbështjellëse, të aprovuara sipas rregullores UN/ECE 16 ose standardeve të tjera ekuivalente. Shikoni manualin e udhëzimeve të makinës për të parë se në cilat pozicione mund të instalohet sedilja e fëmijës. Nëse nuk jeni të sigurt, kontaktoni menjëherë prodhuesin ose shitësin e autorizuar.
- Mos përdorni rripin me dy pika ose rripin e prehrit të makinës.
- Për t'u siguruar që rripat e sigurimit të makinës të kalohen mirë, kontrolloni rregullisht dhe rregulloni pozicionin e mbështetëses të shpinës dhe kokës dhe përshtatini ndërsa fëmija rritet.
- Ndenjësja Newton 1.2.3 IFIX për fëmijë në makinë mund të montohet në shumicën e makinave me pika kapjeje Isofix. Sidoqoftë, kontrolloni pajtueshmërinë në listat përkatëse në automjetet në të cilat mund të aplikohet.

05

PËRDORIMI DHE INSTALIMI

• NDENJËSJA E FËMIJËS DUHET TË INSTALOHET DUKE IU PËRMBAJTUR RREPTËSISHT UDHËZIMEVE TË DHËNA. MOSBATIMI I UDHËZIMEVE/PARALAJMËRIMEVE MUND TË KOMPROMENTOJË SERIOZISHT SIGURINË E FËMIJËS TUAJ.

- Ndenjësja e fëmijës duhet të montohet kur fëmija nuk është në të.
- Mos vendosni asnjë jastëk midis bazës së ndenjësës së fëmijës dhe sediljes së automjetit; mund të vërë në rrezik sigurinë e fëmijës.
- Para se ta montoni, kontrolloni që produkti dhe të gjithë komponentët e tij të mos jenë dëmtuar gjatë transportit. Nëse janë dëmtuar, mos e përdorni produktin dhe mbajeni larg fëmijëve.
- Para se ta përdorni produktin, për sigurinë e fëmijës suaj, hiqni dhe eliminoni të gjitha qeset plastike dhe elementet që i përkasin paketimit dhe, në çfarëdo rasti, mbajini larg të sapolindurve dhe fëmijëve.
- Mos e përdorni produktin, përveç nëse janë shtrënguar dhe rregulluar të gjithë komponentët e tij.
- Veprimet e montimit, çmontimit dhe rregullimeve mund të bëhen vetëm nga të rriturit. Sigurohuni që personi që përdor produktin (kujdestare, gjyshër, etj.) të jenë në dijeni për përdorimin e duhur të saj.
- Preferoni instalimin në sediljet e pasme; nëse instalohet përpara, rregulloni sediljen e automjetit sa më mbrapa të jetë e mundur.



- **KUJDES!** Aktivizimi i jastëkut të ajrit shumë afër mund të çojë në rreziqe serioze të mundshme për shëndetin e fëmijës.
- Nëse automjeti ka një jastëk ajri në sediljen përpara, përmbajuni rreptësisht udhëzimeve në manualin e udhëzimeve të makinës në lidhje me përdorimin dhe mirëmbajtjen e kësaj pajisjeje mbrojtëse; në çfarëdo rasti, lëvizeni sediljen e automjetit mbrapa ku doni të instaloni ndenjësën e fëmijës.
- **KUJDES:** në disa shtete, ligji në fuqi nuk lejon që ndenjëset e fëmijëve në makinë të montohen në sediljet përpara. Kontrolloni ligjin në fuqi në shtetin ku do të përdoret pajisja.
- Mos e instaloni ndenjësën Newton 1.2.3 IFIX për fëmijë në makinë në sediljet e automjeteve që nuk janë në drejtimin e udhëtimit ose janë tërthor në lidhje me drejtimin e udhëtimit.
- Sigurohuni që sediljet e automjetit që mund të shtrihen të jenë të bllokuara në pozicion vertikal sipas udhëzimeve të prodhuesit të makinës. Sigurohuni që ndenjësja e fëmijës të jetë sa më afër të jetë e mundur me mbështetësen e sediljes.
- Gjatë udhëtimit tuaj, mos lini objekte, çanta ose qese të pambikëqyrura në makinë: sigurohuni që ato të mbahen sa më të sigurt pasi, në rast aksidenti, mund të shkaktojnë lëndime.
- Kurdoherë që ndenjësja e fëmijës lihet në automjet pa fëmijë në të, gjithmonë sigurohuni që të jetë montuar mirë duke përdorur rripin e sigurimit të automjetit dhe/ose konektorët Isofix/Ifix për të mos lejuar që të rrëzohet në rast aksidenti.
- Gjatë udhëtimit tuaj, të gjithë personat në makinë duhet të vendosin rripin e sigurimit sipas ligjit në fuqi në shtetin e përdorimit: në rast aksidenti, ata mund ta lëndojnë padashur fëmijën edhe në rast se ndenjësja e fëmijës është përdorur si duhet.
- Kontrolloni që të gjithë rripat të jenë lidhur dhe shtrënguar mirë.
- Kontrolloni që rripat me tokëza të mos përdridhen dhe të mos bllokohen në derën e makinës ose në pjesët e lëvizshme të sediljes së automjetit.

- Kontrolloni që gjërat e forta dhe pjesët plastike të ndenjësës së fëmijës të ndodhen dhe instalohen në mënyrë të tillë që, gjatë përdorimit të përditshëm të automjetit, të mos bllokohen nga lëvizja e sediljes ose dera e automjetit.
- Kontrolloni që ndenjësja e fëmijës të jetë lidhur mirë dhe sigurohuni që fëmija juaj të jetë siguruar mirë. Mësojini fëmijës suaj për rreziqet që ekzistojnë.
- Asnjëherë mos e hiqni fëmijën nga ndenjësja kur automjeti është në lëvizje; në rast nevojë, ndaloni sa më shpejt të jetë e mundur në një vend të sigurt.
- Kur udhëtoni, asnjëherë mos e mbani fëmijën në krahë ose mos e lini të ulet jashtë ndenjësës.
- Asnjëherë mos e lini fëmijën në automjet pa mbikëqyrje.
- Kur dilni nga makina, qoftë edhe për kohë të shkurtër, sigurohuni që të merrni gjithmonë fëmijën me vete.
- Gjithmonë lëreni fëmijën të hyjë dhe dalë nga automjeti në anën e trotuarit.
- Çdo rregullim i sediljes së makinës nga shoferi është i ndaluar gjatë udhëtimit. Në rast nevojë, ndaloni sa më shpejt të jetë e mundur në një vend të sigurt.
- Rekomandohet që automjeti të drejtohet në mënyrë të sigurt dhe të përshtatshme: ndenjësja e fëmijës për makinë është një sistem qëndrimi i efektshëm por nuk është e mjaftueshme që të shmangë e vetme lëndimet serioze në rast të një përplasjeje të fortë. Ju lutem mbani parasysh se aksidentet, edhe ato që ndodhin në shpejtësi të ulët, mund të jenë jashtëzakonisht të rrezikshme për të gjithë pasagjerët e makinës.
- Kur automjeti është plot, pasagjerët më të lehtë duhet të ulen mbrapa dhe ata më të rëndë përpara.
- Makina brenda mund të nxehet shumë nëse automjeti lihet në diell. Mbulojeni ndenjësën e fëmijës me peshqir kur nuk e përdorni për të mos lejuar që pjesët e saj të nxehen tepër dhe të dëmtojnë lëkurën delikate të fëmijës suaj.
- Gjatë udhëtimeve të gjata, bëni pushime të shpeshta pasi fëmija lodhet shpejt.
- Kjo ndenjësë makine për fëmijë është bërë vetëm për fjetje për kohë të shkurtër.
- Asnjëherë mos e përdorni ndenjësën e fëmijës pa copë dhe sfungjerët e shpatullave. Ato nuk mund të zëvendësohen me të tjera që nuk janë të aprovuara nga prodhuesi pasi janë pjesë integrale e sistemit të qëndrimit të fëmijës dhe janë të domosdoshme për qëllime sigurie.
- Mos përdorni adaptorë të tjerë përveç atyre të dhënë bashkë me produktin ose, në çfarëdo rasti, të paaprovuar nga prodhuesi për grupin e caktuar të përdorimit.
- Kushtojini vëmendje të veçantë sigurisë së fëmijës kur veproni me pjesët e lëvizshme të produktit.

KUSHTET E GARANCISË

- L'Inglesina Baby S.p.A. garanton se çdo artikull është projektuar dhe prodhuar në përputhje me cilësinë e përgjithshme të produktit dhe standardet/rregullat e sigurisë në fuqi në Bashkimin Evropian dhe në shtetet në të cilat tregtohet.
- L'Inglesina Baby S.p.A. garanton se gjatë dhe pas procesit të prodhimit, çdo produkt i është nënshtruar kontrolleve të ndryshme të cilësisë. Inglesina Baby S.p.A. garanton se, në kohën e blerjes nga shitësi i autorizuar, çdo produkt nuk ka asnjë defekt instalimi dhe prodhimi.
- Kjo garanci nuk i zhvlerëson të drejtat që i njihen klientit nga legjislacioni kombëtar i zbatueshëm të cilat mund të ndryshojnë sipas shtetit në të cilin është blerë produkti dhe masat e të cilave, në rast të një mospërputhjeje, dalin sipër garancisë këtu.

- Në rast të defekteve në material ose prodhim të gjetura në momentin e blerjes ose gjatë përdorimit normal, siç tregohet në manualin përkatës të udhëzimeve, L'Inglesina Baby S.p.A jep një garanci vijuese 24-mujore nga data e blerjes.
- Garancia është e vlefshme vetëm në shtetin ku është blerë produkti dhe nëse është blerë nga një shitës i autorizuar.
- Garancia është e vlefshme për pronarin e parë të produktit të blerë.
- Garancia mbulon zëvendësimin ose riparimin falas të pjesëve me defekte fabrike. L'Inglesina Baby S.p.A. ushtron të drejtën të vendosë vetë nëse duhet të zbatojë garancinë përmes riparimit ose këmbimit të produktit.
- Për të zbatuar garancinë, duhet të paraqitet numri i serisë së produktit, së bashku me një kopje të faturës të dhënë në momentin e blerjes së produktit, duke u siguruar që data e blerjes të tregohet në një formular të lexueshëm qartë.
- Kjo garanci do të bëhet e pavlefshme automatikisht në rast se:
 - produkti përdoret për qëllime që nuk janë treguar shprehimisht në manualin përkatës të udhëzimeve.
 - produkti nuk është përdorur sipas manualit përkatës të udhëzimeve.
 - produkti është riparuar nga qendra të paautorizuara dhe jozyrtare për kujdesin ndaj klientit.
 - pjesa strukturore ose tekstile e produktit është modifikuar dhe/ose ngacmuar, pa autorizimin e dhënë shprehimisht nga prodhuesi. Çfarëdo modifikimi i bërë në produkte e liron L'Inglesina Baby S.p.A. nga çdo përgjegjësi.
 - defekti ka ndodhur për shkak të neglizhencës ose pakujdesisë (p.sh. goditje të forta në pjesët strukturore, ekspozim ndaj substancave kimike agresive, etj.).
 - produkti ka konsumim normal (p.sh. rrotat, pjesët lëvizëse, copa) për shkak të përdorimit për kohë të gjatë dhe të vazhdueshëm.
 - produkti është dëmtuar, qoftë aksidentalisht, nga vetë pronari ose nga palë të treta (për shembull kur është dërguar si bagazh në avion ose duke përdorur mjete të tjera).
 - produkti i është dërguar shitësit për asistencë pa faturën origjinale dhe/ose pa numrin e serisë ose kur data e blerjes në faturë dhe/ose numri i serisë nuk janë të lexueshëm qartë.
- Çdo dëmtim i shkaktuar nga përdorimi i aksesorëve që nuk janë dhënë bashkë me produktin dhe/ose nuk janë aprovuar nga L'Inglesina Baby, nuk do të mbulohet nga garancia.
- L'Inglesina Baby S.p.A. nuk do të mbajë përgjegjësi për çfarëdo dëmtimi të shkaktuar pronave ose lëndimeve ndaj personave që vijnë nga përdorimi i papërshtatshëm dhe/ose keqpërdorimi i produktit.
- Pasi të ketë mbaruar periudha e garancisë, kompania ofron shërbim për kujdesin ndaj klientit për konsideratën për produktet e saj për një periudhë maksimale prej katër (4) vjetësh nga data kur produktet në fjalë janë hedhur në treg; pas kësaj periudhe, ndërhyrjet e asistencës do të vlerësohen sipas rastit.

PJESËT E KËMBIMIT / SHËRBIMET PAS SHITJES

- Kontrolloni rregullisht pajisjet e sigurisë për të garantuar funksionimin e produktit gjatë gjithë kohës. Mos e përdorni produktin në rast të ndonjë defekti dhe/ose anomalie. Kontaktoni menjëherë shitësin e autorizuar ose shërbimin e kujdesit ndaj klientit të L'Inglesina Baby.
- Mos përdorni pjesë këmbimi ose aksesorë që nuk janë dhënë bashkë me produktin dhe/ose që nuk janë aprovuar nga L'Inglesina Baby S.p.A.

ÇFARË TË BËNI NËSE JU DUHET NDIHMË

- Nëse ju duhet ndihmë për produktin tuaj, kontaktoni menjëherë shitësin e pakicës të Inglesina që ju ka shitur produktin duke pasur në dorë "numrin e serisë" të objektit në fjalë ("numri i serisë" është i disponueshëm nga Koleksioni 2010).
- Është detyra e shitësit të pakicës që të kontaktojë Inglesina për të llogaritur ndërhyrjen më të përshtatshme sipas çdo rasti dhe pastaj të japë udhëzimet pasuese.
- Shërbimi i kujdesit ndaj klientit të Inglesina mund të japë çfarëdo informacioni pas kërkesës me shkrim duke plotësuar formularin që gjendet në faqen e internetit: www.inglesina.com - pjesa Garancia dhe Asistenca.

SUGJERIME PËR PASTRIMIN DHE MIRËMBAJTJEN E PRODUKTIT

- Ndenjëset e fëmijëve mund të lënë shenja në sediljet e automjetit për shkak të masave për ta instaluar fort në zbatim të standardeve të sigurisë. Ky produkt është projektuar për ta minimizuar sa më shumë të jetë e mundur këtë efekt. Prodhuesi nuk mban përgjegjësi për gjurmët e mundshme që vijnë nga përdorimi normal i ndenjësës së fëmijës në makinë.
- Asnjëherë mos ushtroni forcë te mekanizmat ose pjesët lëvizëse; nëse nuk jeni të sigurt, kontrolloni më parë udhëzimet.
- Mbajeni produktin në një vend të thatë.
- Mbrojeni produktin nga agjentët atmosferikë, uji, shiu ose bora; për më tepër, ekspozimi i vazhdueshëm dhe për kohë të gjatë në dritën e diellit mund të shkaktojë ndryshime në ngjyrën e shumë materialeve.
- Pastroni pjesët plastike dhe metalike me leckë të njomë ose me detergjent të butë; mos përdorni hollues, amoniak ose benzinë.
- Thani me kujdes pjesët metalike pas çdo kontakti me ujin për të parandaluar formimin e ndryshkut.

05

SUGJERIME PËR PASTRIMIN E COPAVE TEKSTILE

- Rekomandohet që t'i lan copat veç nga gjërat e tjera.
- Rigjallërojini rregullisht pjesët e copave duke përdorur një furçë të butë për rroba.
- Ndiqni udhëzimet e larjes së copave që ndodhen në etiketa.



Lajini me dorë në ujë të ftohtë



Mos i hekurosni



Mos përdorni klor



Mos i lani në pastrim kimik



Mos i thani në tharëse

Mos e thani me centrifugë



Shtrijini të thahen në hije

- Thajini copat tekstile komplet para se t'i përdorni ose t'i lini.
- **KUJDES!** Asnjëherë mos i lani rripat dhe tokëzën; vetëm fshijini me një leckë dhe pak detergjent.
- Është jetësore për sigurinë e fëmijës që tokëza e rripave të punojë si duhet. Defektet në tokëzën e rripave zakonisht shkaktohen nga grumbullimet e papastërtive dhe trupave të huaj.

UDHËZIME

LISTA E KOMPONENTËVE

fig. 1

- A** Mbështetëse koke e lëvizshme
- B** Rregullator i rripit sipër
- C** Rregullator i rripit poshtë
- D** Leva e rregullimit të mbështetëses së kokës (Gr. 1)
- E** Leva e rregullimit të mbështetëses së kokës (Gr. 2/3)
- F** Leva e rregullimit të pjerrësisë së ndenjësës së fëmijës
- G** Rripat e shpatullave
- H** Përshtatësi
- I** Rripi i shtrëngimit
- J** Butoni i lëshimit të rripave
- K** Çengeli Top Tether
- L** Konektorët Isofix/Ifix
- M** Butoni i rregullimit të konektorit Isofix/Ifix
- N** Buton për shkëputjen e konektorit Isofix/Ifix
- P** Tokëza qendrore e rripave
- Q** Rregullatorët e konektorit Isofix/Ifix
- R** Pjesa e pasme mbajtëse libri

KATEGORIA UNIVERSALE - GR. 1 (9-18 KG) Konektorë Isofix & Top Tether

50

INSTALIMI NË AUTOMJET I NDEJËSES SË FËMIJËS

- Ndenjësja e fëmijës duhet të montohet kur fëmija nuk është në të.
- Asnjëherë mos e montoni ndenjësën e fëmijës Newton 1.2.3 IFIX mbi sedilje të drejtuara mbrapa ose tërthor në lidhje me drejtimin normal të lëvizjes së automjetit.
- Sigurohuni që sediljet që shtrihen të jenë të kyçura në pozicion vertikal sipas udhëzimeve të prodhuesit të makinës dhe që ndenjësja e fëmijës për makinë të jetë sa më pranë mbështetëses të makinës.
- Preferoni instalimin në sediljet e pasme; nëse instalohet përpara, rregulloni sediljen e makinës sa më mbrapa të jetë e mundur.
- Nëse automjeti ka jastëk ajri (airbag) përpara, përmbajuni rreptësisht udhëzimeve në manualin e udhëzimeve të makinës në lidhje me përdorimin dhe mirëmbajtjen e kësaj pajisjeje mbrojtëse; në çfarëdo rasti, lëvizeni sediljen e makinës mbrapa nëse doni të instaloni ndenjësën e fëmijës.
- **KUJDES!** Aktivizimi i jastëkut të ajrit në një distancë shumë të afërt mund të sjellë rreziqe serioze për shëndetin e fëmijës.
- Sigurohuni që pjesa e pasme e sediljes të makinës ku do të instalohet ndenjësja e fëmijës të montohet në pozicion drejt, e kyçur mirë dhe sa më mbrapa të jetë e mundur.
- Hiqeni mbështetësen e kokës së sediljes të automjetit nëse pengon montimin e mirë të ndenjësës së fëmijës.
- Mos futni asnjë lloj jastëku midis bazës së ndenjësës së fëmijës dhe sediljes të automjetit: kjo mund të kompromentojë sigurinë e fëmijës.
- Kurdoherë që ndenjësja e fëmijës lihet në automjet pa fëmijë në të, gjithmonë

sigurohuni që të jetë montuar mirë duke përdorur rripin e sigurimit të automjetit dhe konektorët Isofix për të mos lejuar që të rrëzohet në rast aksidenti.

fig. 2 Ndenjësja Newton 1.2.3 IFIX për fëmijë ka 2 rregullatorë (Q) për t'u përdorur nëse automjeti nuk i ka për pozicionimin e konektorit Isofix si duhet në pikat e kapjes në sediljen e makinës. Prandaj, nëse është e nevojshme, fiksoni dy rregullatorët (Q) në pikat e kapjes të sediljes së makinës.

fig. 3 Duke tërhequr ty dy butonat e rregullimit (M), shtyni jashtë konektorët Isofix (L) drejt fundit.

fig. 4 Sigurohuni që butonat e rregullimit (M) të kenë shkuar përsëri në vendet e tyre duke kontrolluar që treguesit përkatës (M1) të jenë bërë nga të kuq në jeshil.

fig. 5 Para se të vendosni ndenjësen e fëmijës në mbështetësen e makinës, lironi rripat Top Tether (K1).

fig. 6 Poziciononi ndenjësen e fëmijës në sediljen e makinës duke e drejtuar përpara dhe montoni konektorët Isofix (L) në pikat e kapjes në sediljen e makinës derisa të dëgjoni të KLIKOJNË në vend.

fig. 7 **Kujdes! Ndenjësja Newton 1.2.3 IFIX për fëmijë në makinë është e lidhur saktë vetëm kur treguesit përkatës (N1) në butonat e lëshimit (N) kalojnë nga të kuq në jeshil.**

fig. 8 Tërhiqni të dy butonat e rregullimit (M) dhe njëkohësisht shtyni fort ndenjësen e fëmijës në sediljen e makinës; nëse mbështetësja e kokës së sediljes së makinës ju pengon, ngrijeni ose hiqeni.

fig. 9 Pasi ndenjësja e fëmijës të jetë lidhur dhe pozicionuar si duhet, sigurohuni që treguesit (M1) në butonat e rregullimit (M) kanë kaluar nga të kuq në jeshil.

fig. 10 Gjithmonë sigurohuni që ndenjësja e fëmijës të jetë shtrënguar mirë para se ta përdorni. Provoni ta tërhiqni, madje fort.

05

LIDHJA TOP TETHER

E rëndësishme: ka 3 lloje të ndryshme kryesore variantesh për lidhjen e rripave Top Tether në varësi të vendit të pikës së kapjes brenda makinës.



Tipi A

fig. 11 Nëse ka, ngrini mbështetësen e kokës të sediljes dhe kaloni rripin Top Tether (K1) në mes.

fig. 12 Kapni çengelín Top Tether (K) në çengel në makinë.

fig. 13 **E rëndësishme:** për të bërë që rripat të lidhen mirë, gjithmonë zgjateni fort dhe kontrolloni që shtrëngimi të jetë i mirë.

Tipi B

fig. 14 Kapni çengelín Top Tether (K) në çengelín e makinës në pjesën e pasme të mbështetëses të kokës të sediljes.

fig. 15 **E rëndësishme:** për të bërë që rripat të kapen mirë, gjithmonë zgjateni shumë fort; kontrolloni shtrëngimin e mirë kur treguesi (K3) në pajisjen Top Tether (K2) të bëhet jeshil.

Tipi C

fig. 16 Kapeni çengelín e Top Tether (K) me çengelín në pjesën e bagazhit të makinës; çengeli zakonisht është i theksuar me simbolin përkatës.

fig. 17 Ngrini kapakun dhe vazhdoni me lidhjen.

fig. 18 E rëndësishme: për të bërë që rripat të kapen mirë, gjithmonë zgjateni shumë fort; kontrolloni shtrëngimin e mirë kur treguesi (K3) në pajisjen Top Tether (K2) të bëhet jeshil.

RREGULLIMI I RRIPAVE

fig. 19 Lironi rripat duke përdorur butonin e lëshimit (J).

fig. 20 E rëndësishme: asnjëherë mos i tërhiqni rripat duke i kapur nga rripat e shpatullave (G).

fig. 21 Çojeni ndenjësen e fëmijës në pozicionin më vertikal duke përdorur levën (F).

fig. 22 Duke përdorur levën e pasme (D), rregulloni lartësinë e mbështetëses së kokës (A) në lidhje me lartësinë e fëmijës.

fig. 23 Për rregullimin e duhur, rripat duhet të kalojnë në lartësinë e shpatullave të fëmijës.

Kujdes: rripat e shpatullave nuk duhet të kalojnë mbrapa fëmijës ose në lartësinë e veshit ose mbi veshët.

fig. 24 Duke shtypur butonin e kuq (P1), lironi tokëzën e mesit (P).

fig. 25 Pasi të jetë vendosur fëmija, rregulloni rripat duke i kaluar mbi shpatullat dhe legenin.

fig. 26 Futni dy konektorët (P2) në tokëzon e mesit derisa t'i dëgjoni të klikojnë në vend.

fig. 27 Shtrëngoni mirë rripat rreth fëmijës duke bërë kujdes që të mos i shtrëngoni tepër.

Kujdes: gjithmonë lini një hapësirë minimale midis rripave dhe mbështetëses së fëmijës (rreth 1 cm).

fig. 28 Nëse është e nevojshme, lironi rripat duke përdorur butonin e lëshimit (J).

fig. 29 Për të liruar rripat, shtypni butonin e kuq (P1) në tokëzën e mesit (P).

50

SHTRIRJA E NDENJËSES SË FËMIJËS

fig. 30 Duke përdorur levën (F), shtrijeni ndenjësen e fëmijës në pozicionin e dëshiruar.

HEQJA E NDENJËSES SË FËMIJËS NGA AUTOMJETI

fig. 31 Për ta hequr ndenjësen e fëmijës nga makina, lironi rripat Top Tether (K1) duke përdorur mjetin e lëshimit (K2), pastaj shkëputni çengelin Top Tether (K) nga çengeli në makinë.

fig. 32 Duke shtypur njëkohësisht të dy butonat e lëshimit (N), shkëputni konektorët Isofix (L).

fig. 33 Në fund, hiqeni ndenjësen e fëmijës nga sedilja e makinës.

SI TA KONVERTONI NDENJËSEN E FËMIJËS NGA GR. 1 NË GR. 2/3 (15-36 KG)

HEQJA E RRIPAVE

- Mos përdorni rripin me dy pika ose rripin e prehrit të makinës.

fig. 34 Çojeni ndenjësen e fëmijës në pozicionin më vertikal duke përdorur levën (F).

fig. 35 Zgjatini rripat sa më shumë të jetë e mundur duke përdorur butonin e lëshimit (J).

fig. 36 E rëndësishme: asnjëherë mos i tërhiqni rripat duke i kapur nga rripat

e shpatullave (G).

fig. 37 Tërhiqni konektorin metalik (I1) mbrapa dhe, nëse është e nevojshme, zgjateni më tej duke përdorur butonin (J); pastaj hiqni të dy rripat e pasmë nga vetë konektori.

fig. 38 Vendosni konektorin metalik (I1) në pjesën mbajtëse të manualit të udhëzimeve (R).

fig. 39 Hiqni rripat e pasmë nga pikat në ndenjësen e fëmijës (I2).

fig. 40 Duke përdorur levën e pasme (E), ngrini mbështetësen e kokës (A) deri në lartësinë maksimale të mundshme.

fig. 41 Duke e mbajtur levën (E) në pozicion të ngritur, hiqni të dyja pjesët e rripit të shpatullave (G1) nga shufra e mbështetëses së pasme (S1). Pastaj hiqini edhe nga pikat në ndenjësen e fëmijës.

fig. 42 Hiqni adaptorin (H), duke hequr rripin e mesit të këmbëve (I3) nga mbrojtësja midis këmbëve.

fig. 43 Hiqni copën e ndenjës (S2) dhe hiqni përkohësisht sfungjerin (S3).

fig. 44 Hiqni rripin e mesit të këmbëve (I3) nga unaza metalike (I4).

fig. 45 Hiqni edhe rripat e pasmë nga unaza e tyre metalike (I5).

fig. 46 Poziciononi dhe vendosni përsëri sfungjerin (S3) dhe copën (S2) si duhet.

Vendosni të gjithë kompletin në një vend të sigurt për ta përdorur përsëri në të ardhmen.

KATEGORIA UNIVERSALE - GR. 2/3 (15-36 KG)

Konektorët IFIX dhe rripat e sigurimit

INSTALIMI NË AUTOMJET I NDENJËSES SË FËMIJËS

Për ta montuar ndenjësen e fëmijës me konektorët Ifix, ndiqni udhëzimet nga Fig. 02 deri në Fig. 10.

fig. 47 Duke përdorur levën (F), çojeni ndenjësen e fëmijës në pozicion komplet vertikal.

fig. 48 Pasi të jetë lidhur ndenjësja e fëmijës në makinë duke përdorur konektorët Ifix dhe pasi të keni rregulluar fëmijën, përdorni levën e pasme (E), për të rregulluar lartësinë e mbështetëses së kokës (A) në pozicionin e dëshiruar.

fig. 49 Pozicioni i tokëzës së rripit të sigurimit të makinës mund të vërë në rrezik stabilitetin e ndenjësës së fëmijës; nëse është pozicionuar si në figurë, ndenjësja e fëmijës nuk mund të instalohet.

fig. 50 Kaloni pjesën diagonale (T2) të rripit të sigurimit përmes rregullatorit të sipërm të rripit (B) mbi shpatullën e fëmijës.

fig. 51 Pastaj kaloni pjesën e prehrit (T1) të rripit të sigurimit përmes rregullatorëve të poshtëm të rripit (C) në të dyja anët e ndenjësës së fëmijës dhe kapeni rripin në vendin e posaçëm për atë ndenjësë derisa të klikojë mirë në vend.

E rëndësishme: të dyja pjesët e rripit, prehri dhe diagonal, duhet të kalojnë përmes rregullatorëve të rripit në tokëzën lidhëse.

fig. 52 Sigurohuni që rripi të jetë gjithmonë i shtrënguar dhe jo i mbështjellë dhe, nëse është e nevojshme, shtrëngojeni më tej duke tërhequr pjesën diagonale (T2) lart.

Kujdes! Sigurohuni që rripi i sigurimit të mos përdridhet ose kapet në asgjë dhe që copa e ndenjësës së fëmijës të mos pengojë lëvizjen ose saj ose të pengojë pozicionimin e mirë të saj.

fig. 53 **E rëndësishme!** Rregullatori i sipërm i rripit (B) duhet të pozicionohet gjithmonë mbi shpatullat e fëmijës. Rripat e sigurimit të fëmijës nuk duhet të

jenë asnjëherë shumë poshtë ose shumë lart në lidhje me shpatullat e fëmijës. Për të siguruar që rripat e sigurimit të makinës të kalojnë mirë, kontrollojini rregullisht dhe rregulloni lartësinë e mbështetëses të shpinës dhe kokës për t'i përshtatur ndërsa fëmija rritet.

KATEGORIA UNIVERSALE - GR. 2/3 (15-36 KG) Rripat e sigurimit

INSTALIMI NË AUTOMJET I NDEJËSES SË FËMIJËS

Për ta montuar ndenjësen e fëmijës VETËM me rripat e sigurimit, ndiqni udhëzimet nga Fig. 47 deri në Fig. 53.

Në këtë kategori, instalimi NUK është bërë për përdorimin e konektorëve lfix.

MIRËMBAJTJA E COPËS TEKSTILE

Rekomandohet që ta hiqni astarin rregullisht për të bërë punët e duhura të mirëmbajtjes.

fig. 54 Për ta hequr copën, në fillim hiqni mbulesën nga mbështetësja e kokës (A).

fig. 55 Hiqni copën e ndenjësës dhe mbështetëses nga ndenjësja e fëmijës duke i kushtuar vëmendje të veçantë pikave të kapjes në rregullatorët e poshtëm (C).

Për ta veshur përsëri ndenjësen e fëmijës, bëni veprimet e mësipërme në radhë të kundërt.

Kujdes! Sigurohuni që astari të jetë montuar përsëri si duhet para se ta përdorni.

TR

UYARI



KULLANMADAN ÖNCE BU TALİMATLARI DİKKATLE OKUYUNUZ VE SONRADAN BAKMAK İÇİN SAKLAYINIZ. TÜM TALİMATLARA UYMAMAK ÇOCUĞUNUZUN GÜVENLİĞİNİ TEHLİKEYE SOKABİLİR.

ÇOCUĞUNUZUN GÜVENLİĞİ SİZİN SORUMLULUĞUNUZDUR.

DİKKAT! ÇOCUĞU ASLA YALNIZ BIRAKMAYINIZ: TEHLİKELİ OLABİLİR. ÜRÜNÜ KULLANIRKEN DAİMA ÇOCUĞU GÖZ ÖNÜNDE BULUNDURUNUZ.

• BU ARAÇ KOLTUĞU HER TÜRLÜ YARALANMADAN KORUNMAYI GARANTİ EDEMEZ ANCAK UYGUN BİR ŞEKİLDE KULLANILDIĞINDA ÖLÜM OLAYININ ÖNLENMESİ DAHİL ETKİLERİN AZALTILMASINA YARDIMCI OLUR.

- Kullanmadan önce ürünün kullanımı hakkındaki bilgileri tamamen okuyunuz ve anlayınız. Vurgulanan uyarılara özellikle dikkat gösteriniz. Her zaman kullanım kılavuzunu araç koltuğu ile birlikte tutunuz; arka kısmında bu kılavuzu saklamak için özel bir yuva vardır.
- Çocuk emniyet sistemlerinin kullanımına ilişkin motorlu taşıta ait kullanım kılavuzunu okuyunuz ve anlayınız.
- Bulunulan Ülkede emniyet sisteminin kullanımıyla ilgili özel yasaların olup olmadığını doğrulayınız.
- **ÖNEMLİ:** Newton 1.2.3 IFIX, 9 ila 36 kg. ağırlığındaki bebeklerin/çocukların (grup 1/2/3) otomobil içinde taşınması için kullanılan ve UN ECE 44/04 düzenlemesine göre onaylanmış ÜNİVERSAL emniyet aracıdır. Araç koltuğunu 36 kg'dan fazla veya 9 kg'dan daha az ağırlıktaki bebekler/çocuklar için kullanmayınız.
- Newton 1.2.3 IFIX aşağıdaki kurulum yöntemlere göre onaylanmıştır:

Grup	Kurulum Yöntemi	Çocuk emniyeti	Kategori	Kurulum Yönetimi
1 (9-18 kg)	ISOFIX bağlantı kilidi + TopTether	5 nokta entegre bağlama takımı ile entegre	Üniversal	Sadece sürüş yönünde
2 (15-25 kg)	IFIX bağlantı kilidi + 3 nokta emniyet kemeri	3 dikişli araç emniyet kemeri	Üniversal	Sadece sürüş yönünde
2 (15-25 kg)	3 nokta araç emniyet kemeri	3 nokta araç emniyet kemeri	Üniversal	Sadece sürüş yönünde
3 (22-36 kg)	IFIX bağlantı kilidi + 3 nokta emniyet kemeri	3 nokta araç emniyet kemeri	Üniversal	Sadece sürüş yönünde
3 (22-36 kg)	3 nokta araç emniyet kemeri	3 nokta araç emniyet kemeri	Üniversal	Sadece sürüş yönünde

- Top Tether için olan yerine bagaj kancası kullanılmadığından emin olunuz. Otomobili kontrol ediniz ve bu sembolü arayınız:
- Bu talimat kılavuzda belirtilenlerden farklı araçlarda, pozisyonlarda veya konfigürasyonlarda kullanmayınız.



- Kemer geçişlerini araç koltuğu ve kurulum adımlarında gösterilenlerden farklı şekilde uygulamayınız.
- Araç koltuğunda değişiklik yapıldığında UN ECE 44/04 belgesi geçersiz olacaktır.
- Yapışkan ve dikişli etiketleri çıkarmayınız. Bu etiketlerin çıkarılması ürünün yasaya uymayan bir ürün haline gelmesine neden olabilir.
- Newton 1.2.3 IFIX araç koltuğu sadece bebeğin araçta taşınması için kullanılmalıdır. Evde bir koltuk ya da oyuncak olarak asla kullanılmamalıdır.
- Newton 1.2.3 IFIX araç koltuğu araçlarda genel kullanım için uygundur ve tümüyle değil ama çoğu araba koltuğu ile uyumludur.
- Bu çocuk emniyet aracı bu uyarıyı taşımayan önceki modellere göre daha sıkı onay kriterlerine göre "Üniversal" olarak sınıflandırılmıştır.
- Newton 1.2.3 IFIX araç koltuğunu şu durumlarda kullanmayınız:
 - hafif bile olsa bir kazaya uğradığında. Görünmez bir zarar görmüş olabilir. Araç koltuğu güvenlik düzeyini korumak için yenisi ile değiştirilmelidir.
 - hasarlı, kullanım talimatları veya bazı bileşenleri eksik. Hemen yetkili Bayii veya Inglesina Müşteri Hizmetleri ile iletişime geçiniz.
 - ikinci eldir. Son derece tehlikeli yapısal hasara uğramış olabilir.
- Her seyahatten önce ve/veya araba periyodik kontrol, bakım, temizlik geçirdiyse araç koltuğunun tüm bileşenlerinin doğru bağlandığını kontrol ediniz. Başka kişiler araç koltuğunu kurcalamış ve/veya çözmüş ve talimatlara uygun olarak düzgün bir şekilde yeniden yerine takmamış olabilir.
- Mekanizmalar arasına parmaklarınızı sokmayınız.

GRUP 1

- Newton 1.2.3 IFIX araç koltuğu ISOFIX bağlantı kilidi ve Top Tether kanca ile donatılan taşıtlarda Grup 1 olarak kullanıldığında Üniversal ISOFIX emniyet aracıdır.
- Bu konfigürasyonda Top Tether olmadan araç koltuğunu kesinlikle kullanmayınız çünkü esas olan toplam güvenliği sağlamaktır.

TR

GRUP 2/3

- Newton 1.2.3 IFIX araç koltuğunun kullanımına sadece 3 nokta makaralı emniyet kemeri ile donatılmış araçlarda izin verilir, UN/ECE 16 veya diğer eşdeğer standartlara göre onaylanmıştır. Arabanın kılavuzundan araç koltuğunun hangi pozisyonlarda kurulabileceğine bakınız. Şüpheli durumda derhal Üretici veya yetkili Bayii ile iletişime geçiniz.
- İki nokta veya karından bağlamalı emniyet kemeri olan araçlarda kullanımına izin verilmez.
- Araba emniyet kemerlerinin doğru geçişini sağlamak amacıyla arkalığın ve başlığın pozisyonunu periyodik olarak kontrol ediniz ve ayarlayınız ve çocuğun büyümesine göre adapte ediniz.
- Newton 1.2.3 IFIX araç koltuğu Isofix bağlantı kancaları ile donatılmış arabaların çoğuna monte edilebilir; ancak doğru uyumluluk ilgili araç uygulama listesinden kontrol edilmelidir.

KULLANIM VE KURULUM

• ARAÇ KOLTUĞU VERİLEN TALİMATLARA SIKI SIKIYA UYULARAK KURULMALIDIR. BU UYARILARA VE TALİMATLARA UYULMAMASI ÇOCUĞUNUZUN GÜVENLİĞİ AÇISINDAN CİDDİ SONUÇLARA NEDEN OLABİLİR.

- Montaj ve kurulum işlemlerinin araç koltuğunda bebek olmadan yapılması gerekir.
- Araç koltuğu tabanı ile araba koltuğu arasına herhangi bir türden doldurucu destek koymayınız, bu çocuğun güvenliğini tehlikeye atabilir.
- Montajdan önce üründe ve bileşenlerinde nakliye kaynaklı hasar olup olmadığını kontrol ediniz; bu durumda ürün kullanılmamalıdır ve çocuklardan uzak tutulmalıdır.
- Çocuğunuzun güvenliği için, ürünü kullanmadan önce, kaldırmak ve tüm plastik torba ve ambalajı oluşturan unsurları kaldırınız ve bertaraf ediniz ve her durumda bebekler ve çocuklardan uzak tutunuz.
- Bileşenlerinin tümü doğru ve düzgün sabitlenmemişse ürünü kullanmayınız.
- Montaj, sökme ve ayar işlemleri sadece yetişkinler tarafından yapılmalıdır. Ürünü kullananların (bebek bakıcısı, büyük anneler ve büyük babalar, vb.) ürünün doğru çalıştığının farkında olduklarından emin olunuz.
- Arka koltuklara kurulum öncelik veriniz; ön koltuklara kurulum yapılması durumunda arabanın koltuğunu mümkün olduğunca en arka konumda ayarlayınız.



TR

- **DİKKAT!** Çok yakın mesafede hava yastığının devreye girmesi çocuğun sağlığı açısından ciddi risklere neden olabilir.
- Arabanın ön hava yastıkları ile donatılmış olması durumunda bu korumanın kullanımı veya devre dışı bırakılması ile ilgili arabanın kılavuzunda verilen hükümlere titizlikle uyunuz; her durumda araç koltuğunun kurulumunu yapmayı planladığınız araba koltuğunu mümkün olduğunca geriye çekiniz.
- **DİKKAT:** Bazı ülkelerde yürürlükteki yasalar araç koltuğunun arabanın ön koltuğuna kurulmasını yasaklar. Bulduğunuz ülkedeki yürürlükte olan yasaları doğrulayınız.
- Newton 1.2.3 IFIX araç koltuğunun kurulumunu kesinlikle koltukları sürüş yönünün tersine veya bilinen sürüş yönünün enlemesine olan arabalara yapmayınız.
- Yatırılabilir araba koltuklarının araba üreticisi tarafından belirtildiği gibi dikey pozisyonda sabitlendiğinden ve çocuk araç koltuğunun mümkün olduğunca araba koltuğuna bitiştiğinden emin olunuz.
- Araç içinde eşya veya bagajları serbest şekilde bırakmayınız ve her zaman sabit bir şekilde durduğundan emin olunuz. Kaza durumunda, serbest olan bu eşyalar

yaralanmaya neden olabilir.

- Kaza durumunda kaymasını ve araç içindeki diğer yolculara çarpmasını önlemek için üzerinde çocuk olmasa bile araç koltuğunun Isofix/Ifix bağlantı elemanları ile doğru bir şekilde sabitlenmiş olduğundan emin olunuz.
- Ürünün kullanıldığı ülkenin yürürlükteki düzenlemelerine göre yolculuk sırasında arabada bulunan herkes emniyet takmak zorundadır: kaza meydana gelmesi durumunda araç koltuğunun doğru kullanımına rağmen kazara çocuğun yaralanmasına neden olabilir.
- Tüm emniyet kemerlerinin her zaman bağlı ve gergin olduğunu kontrol ediniz.
- Tokalı kemerlerin bükülmüş olmadığından ve arabanın kapılarına veya koltukların hareketli kısımlarına sıkışmadığından emin olunuz.
- Araç koltuğunun sert ve parçalarının taşıtın günlük kullanımı sırasında hareketli bir koltuk veya araç kapısına takılmayacak şekilde yerleştirildiğini ve monte edildiğini kontrol ediniz.
- Araç koltuğunun doğru takıldığını kontrol ediniz ve bebeğin düzgünce bağlandığından emin olunuz. Olası riskler hakkında bilgilendiriniz.
- Araç hareket halinde iken bebeği kesinlikle araç koltuğundan kaldırmayın; gerekli olması durumunda mümkün olduğunca hemen güvenli bir yerde durunuz.
- Seyahat ederken bebeği kesinlikle kucağınızda tutmayınız ve araç koltuğu dışında oturmasına izin vermeyiniz.
- Çocuğu araba içinde kesinlikle gözetimsiz bırakmayınız.
- Arabadan inildiğinde, hatta kısa bir süre için olsa bile, çocuğun her daim sizinle birlikte olduğundan emin olunuz.
- Çocuğunuzun sadece kaldırım tarafından arabaya binip inmesine izin veriniz.
- Sürüş esnasında araç koltuğunda herhangi bir ayarlama yapmak yasaktır. Gerekli olması durumunda mümkün olduğunca hemen güvenli bir yerde durunuz.
- Tedbirli ve uygun bir sürüş benimseyiniz: araç koltuğu etkili bir koruyucu araçtır ama şiddetli çarpma durumunda tek başına ciddi yaralanmaları önlemek için yeterli değildir. Düşük hızlarda bile kazaların arabada bulunan her yolcu için son derece tehlikeli olabileceğini unutmayınız.
- Daha hafif olan yolcuların arka koltuklarda ve ağır olanların ise ön koltuklarda seyahat etmesi önerilir.
- Arabanın içi doğrudan güneş ışığına maruz kaldığında çok sıcak olabilir. Bu nedenle kullanılmadığında, bebeğinizin hassas cildine zarar vermemesi için bileşenlerin aşırı ısınmasını önlemek amacıyla araç koltuğunun örtülmesi önerilir.
- Uzun yolculuklarda çocuk çok kolay bir şekilde yorulacağı için sık sık durulması tavsiye edilir.
- Bu araç koltuğu sadece kısa süreli uyku için tasarlanmıştır.
- Araç koltuğunu kumaş kılıfı ve askı korumaları olmadan kullanmayınız. Bu bileşenler emniyet sisteminin bir parçası olduğu ve güvenlik açısından temel olarak gerekli olduğu için Üretici tarafından onaylanmayan başka bileşenlerle değiştirilemez.
- Spesifik kullanım grubu için ürün ile birlikte verilenlerden başka veya Üretici tarafından onaylanmayan adapte ediciler kullanmayınız.
- Ürünün hareketli parçaları ile işlem yaparken çocuğun güvenliğine dikkat ediniz.

TR

GARANTİ KOŞULLARI

- Inglesina Baby S.p.A., Avrupa Birliği ve ticaret yaptığı Ülkelerde güncel olarak

yürürlükte olan ürün ve kalite ve genel güvenlik normları/kurallarına göre tasarlanan ve üretilen her ürünü garanti eder.

• L'Inglesina Baby S.p.A., üretim sürecinde ve süreç sonunda her ürünün çeşitli kalite kontrollerine tabi tutulduğunu garanti eder. L'Inglesina Baby S.p.A., satınalma anında Yetkili Satıcı nezdinde bulunan her ürünün montaj ve üretim hatasından yoksun olduğunu garanti eder.

• Bu garanti, ürünün satın alındığı ülkeye göre değişiklik gösteren ve aksi durumda yönergeleri bu garantinin içeriğinde geçerli olan yürürlükteki ulusal mevzuatlarla tüketiciye tanınan hakları olumsuz etkilemez.

• Üründe satın alma anında veya ilgili talimatlar kılavuzunda açıklandığı gibi normal kullanım sırasında malzeme ve/veya üretim hatası ortaya çıkması halinde Inglesina Baby S.p.A. satın alındığı tarihten itibaren 24 ay boyunca garanti koşullarının geçerliliğini tanır.

• Garanti, sadece ürünün satın alındığı ülkede ve yetkili Satıcıdan satın alınması durumunda geçerlidir.

• Tanınan garantinin geçerliliği ürünü satın alan ilk sahibi içindir.

• Garanti, üretim hatası kaynaklı kusur görülen parçaların ücretsiz olarak değiştirilmesini ya da onarımını kapsamaktadır. Inglesina Baby S.p.A., garanti uygulamasını kendi takdirine bağlı olarak ürün onarımı veya değiştirilmesi yoluyla yapmaya karar verme hakkını saklı tutar.

• Garantiden yararlanmak için ürünün seri numarasının belirtilmesi ve okunaklı olarak satın alma tarihinin olduğu kontrol edilerek satın alma sırasında verilen fişin kopyasının sunulması gerekmektedir.

• Bu garanti koşulları şu hallerde düşer:

- Ürün, ilgili talimat kılavuzunda açıkça belirtilmeyen farklı kullanım amaçlarına göre kullanıldığında.

- İlgili talimatlar kılavuzunda öngörülenler.

- Ürünün yetkili ve anlaşmalı olmayan servis merkezlerinde onarıma tabi tutulması.

- Ürünün, üretici tarafından açıkça izin verilmeden gerek yapısal kısımlarında gerekse kumaş kısımlarında değişiklik ve/veya kurcalanmaya maruz kalması. Ürünlerdeki olası bir değişiklik durumunda Inglesina Baby S.p.A. herhangi bir sorumluluk kabul etmez.

- Kullanımdaki ihmal veya dikkatsiz nedeniyle meydana gelen kusur (örn. yapısal parçaların şiddetli çarpmaya uğraması, sert kimyasallara maruz kalması, vb.).

- Üründe uzun süreli ve sürekli günlük kullanımdan kaynaklanan normal aşınma olduğunda (örn. tekerlekler, hareketli parçalar, kumaşlar).

- Ürünün sahibi veya başka kişiler tarafından zarara uğraması (örneğin uçak veya başka ulaşım araçlarında bagaj olarak verilmesi).

- Ürün, yardım için orijinal satın alma belgesinin olmadan ve/veya seri numarası olmadan veyahut fişteki satın alma tarihi ve/veya seri numarası açıkça okunaklı olmayan halde satıcıya gönderildiğinde.

• Inglesina Baby tarafından tedarik edilmemiş ve/veya onaylanmamış aksesuar kullanımından kaynaklanan herhangi bir hasar olması durumunda garanti koşulları kapsamında olmayacaktır.

• Inglesina Baby S.p.A. ürünün uygunsuz ve / veya yanlış kullanımdan dolayı eşya veya kişilerde meydana gelen zararlardan sorumlu tutulamaz.

• Garanti süresinin bitiminden sonra Şirket, ücretli olarak kendi ürünleri ile ilgili bu ürünlerin piyasaya sunulmasından itibaren en fazla (4) yıla kadar teknik servis sunacaktır, bu süre geçtikten sonra duruma göre değerlendirmeye alınacaktır.

YEDEK PARA / SATIŐ SONRASI DESTEK

- Zamanla ürünün mükemmel fonksiyonunu sağlamak için düzenli olarak tüm emniyet aygıtlarını kontrol ediniz. Her türlü problem ve/veya arıza durumunda ürün kesinlikle kullanılmamalıdır. Böyle bir durumda derhal Inglesina Müşteri Hizmetleri ile veya yetkili satıcınızla irtibata geçiniz.
- L'Inglesina Baby tarafından onaylanmamış veya verilmeyen başka yedek para veya aksesuarları kullanmayınız.

SERVİSE İHTİYAÇ DUYULDUĞUNDA YAPILMAMASI GEREKENLER

- Ürün için servise ihtiyaç duyulduğunda, talep konusu olan ürünün "Seri Numarası"nı hazır bulundurarak, derhal satın alındığı Inglesina Satış Noktası ile temas kurun ("Seri Numarası" 2010 Koleksiyonundan itibaren mevcuttur).
- Satış Noktasının görevi, her durum için en uygun müdahale şeklini değerlendirmek amacıyla Inglesina şirketi ile iletişim kurmak ve ardından gerekli talimatları sağlamaktır.
- Bununla beraber Inglesina Servis Merkezi, www.inglesina.com adresinde Garanti ve Servis bölümünde bulunan form doldurularak yazılı olarak talep edilmesi halinde, gerekli her türlü bilgiyi vermek için hizmetinizdedir.

ÜRÜNÜ TEMİZLEME VE BAKIM İPUÇLARI

- Her türlü araç koltuğu güvenlik standartlarına uygun olarak sabit bir kurulumun sağlanması için alınması gereken önlemler nedeniyle araba koltuğunda iz bırakabilir. Bu ürün söz konusu bu etkinin mümkün olduğunca en aza indirilmesi amacıyla tasarlanmıştır. Üretici, araç koltuğunun normal kullanımından kaynaklanan herhangi bir izden dolayı sorumlu tutulamaz.
- Mekanizmaları veya hareketli paraları asla zorlamayınız; şüphe halinde önce kullanım talimatlarına bakınız.
- Ürünü kuru bir yerde saklayınız.
- Ürünü yağmur veya kardan koruyunuz; bundan başka güneşte devamlı ve uzun süre kalması renk solmasına sebep olabilir.
- Plastik ve metal paraları ıslak bir kumaş veya hafif deterjanla temizleyiniz; kimyasal maddeler, amonyak veya benzin kullanmayınız.
- Pas oluşmaması için suyla ıslanmışsa metal paraları iyice kurulayınız.

TR

TEKSTİL KISMINI TEMİZLEME İPUÇLARI

- Bebek bandaj astar kısımlarını ayrı olarak yıkamanız tavsiye edilir.
- Giysiler için yumuşak bir fıra kullanarak kumaş kısımları periyodik olarak canlandırın.
- Tekstil etiketlerde gösterilen yıkama talimatlarını uygulayınız.



Soğuk suda elle yıkayınız



Ütülemeyiniz



Ağartmayınız



Kuru temizleme yapmayınız



Kurutma yapmayınız

Santrifüj yapmayınız



Gölgede serili olarak kurutunuz

- Kullanmadan önce veya saklamadan evvel tekstil astarının iyice kurumasını bekleyiniz.
- **DİKKAT!** Kemerler ve toka kesinlikle yıkanmaz fakat sadece bir bez ve hassas deterjanla silinerek temizlenir.
- Tokanın düzgün çalışması çocuğunuzun güvenliği için temel öneme sahiptir. Tokanın herhangi bir işlev bozukluğu genellikle kir ve yabancı nesnelere birikmesinden kaynaklanır.

TALİMATLAR

PARÇA LİSTESİ

Şekil 1

- A** Ayarlanabilir başlık
- B** Üst kemer kılavuzu
- C** Alt kemer kılavuzu
- D** Başlık ayar kolu (Gr.1)
- E** Başlık ayar kolu (Gr. 2/3)
- F** Araç koltuğu eğme ayar kolu
- G** Sırt kemer askıları
- H** Adapte edici yastık
- I** Kemer grubu germe kemeri
- J** Kemer grubu bırakma düğmesi
- K** Top Tether kancası
- L** Isofix/Ifix bağlantı mandalları
- M** Isofix/Ifix bağlantı mandalları ayar düğmesi
- N** Isofix/Ifix bağlantı mandalları açma düğmesi
- P** Kemer grubu orta toka
- Q** Isofix/Ifix bağlantı mandalları kılavuzu
- R** Arka el kitapçığı koyma bölmesi

TR

ÜNİVERSAL KATEGORİ - GR. 1 (9-18 KG) Isofix bağlantı mandalları & Top Tether

ARAÇ KOLTUĞUNUN KURULUMU

- Montaj ve kurulum işlemlerinin araç koltuğunda bebek olmadan yapılması gerekir.
- Newton 1.2.3 IFIX araç koltuğunun kurulumunu kesinlikle koltukları sürüş yönünün tersine veya bilinen sürüş yönünün enlemesine olan arabalara yapmayınız.
- Yatırılabilir araba koltuklarının araba üreticisi tarafından belirtildiği gibi dikey pozisyonda sabitlendiğinden ve çocuk araç koltuğunun mümkün olduğunca araba koltuğuna bitiştiğinden emin olunuz.
- Arka koltuklara kurulum öncelik veriniz; ön koltuklara kurulum yapılması durumunda arabanın koltuğunu mümkün olduğunca en arka konumda ayarlayınız.
- Arabanın ön hava yastıkları ile donatılmış olması durumunda bu korumanın kullanımı veya devre dışı bırakılması ile ilgili arabanın kılavuzunda verilen hükümlere titizlikle uyunuz; her durumda araç koltuğunun kurulumunu yapmayı planladığınız araba koltuğunu mümkün olduğunca geriye çekiniz.

- **DİKKAT!** Çok yakın mesafede hava yastığının devreye girmesi çocuğun sağlığı açısından ciddi risklere neden olabilir.
- Araba koltuğu üzerinde bebek araç koltuğunun doğru bir şekilde oturmasını önleyebilecek herhangi bir nesne olmadığından emin olunuz.
- Bebek araç koltuğunun doğru bir şekilde kurulumuna engel oluyorsa arabanın koltuk başlığını çıkarınız.
- Araç koltuğu tabanı ile araba koltuğu arasına herhangi bir türden doldurucu destek koymayınız, bu çocuğun güvenliğini tehlikeye atabilir.
- Kaza durumunda kaymasını ve araç içindeki diğer yolculara çarpmasını önlemek için üzerinde çocuk olmasa bile araç koltuğunun Isofix bağlantı elemanları ile doğru bir şekilde sabitlenmiş olduğundan emin olunuz.

Şekil 2 Newton 1.2.3 IFIX araç koltuğu arabanın koltuğu bağlantı noktalarına karşılık gelen Isofix bağlantı mandallarının doğru bir şekilde konumlandırılması için arabada varsa kullanılmak üzere 2 kılavuz (Q) ile donatılmıştır. Gerekli görülmesi durumunda bu 2 kılavuzu (Q) araba koltuğunun bağlantı noktalarına sabitleyiniz.

Şekil 3 Her iki ayar düğmesini (M) de çekerek Isofix bağlantı mandallarını (L) dışa doğru, kurs sonuna kadar itiniz.

Şekil 4 Özel göstergelerin (M1) kırmızıdan yeşile döndüğünü doğrularak ayar düğmelerinin (M) yerine oturmuş olmasına dikkat ediniz.

Şekil 5 Araç koltuğunu arabanın arkalığına dayamadan önce Top Tether (K1) kemerlerini serbest bırakınız.

Şekil 6 Araç koltuğunu arabanın sürüş yönünde koltuğa yerleştiriniz ve doğru bağlandığını işaret eden KLİK sesini duyuncaya kadar araba koltuğundaki bağlantı noktalarına denk gelecek şekilde Isofix bağlantı mandallarını (L) takınız.

Şekil 7 Dikkat! Newton 1.2.3 IFIX araç koltuğunun doğru bir şekilde bağlanması yalnızca açma düğmelerindeki (N) özel göstergelerin (N1) kırmızıdan yeşile geçmesiyle gerçekleşir.

Şekil 8 Her iki ayar düğmesini (M) de çekiniz ve aynı anda araç koltuğunu iyice araba koltuğuna doğru itiniz; araba koltuğunun başlığı engel teşkil ediyorsa yukarı kaldırınız veya çıkarınız.

Şekil 9 Araç koltuğu doğru bir şekilde bağlandıktan ve yerleştirildikten sonra ayar düğmelerindeki (M1) göstergelerin (M) kırmızıdan yeşile döndüğünden emin olunuz.

Şekil 10 Enerjik bir şekilde çekmeye çalışarak da kullanmadan önce araç koltuğunun doğru bir şekilde bağlandığından emin olunuz.

TOP TETHER KANCASI

Önemli: Arabanın içindeki bağlantı noktasının nerede olduğuna bağlı olarak Top Tether kemerlerinin bağlama versiyonu 3 şekilde olabilir.



Tip A

Şekil 11 Varsa, koltuğun başlığını yukarı kaldırınız ve Top Tether (K1) kemerlerini ortadan geçiriniz.

Şekil 12 Top Tether (K) kancasını arabanın kancasına geçiriniz.

Şekil 13 Önemli: kemerleri doğru bir şekilde tutturmak için hep kuvvetli bir şekilde gerdiriniz ve gerginliğinin doğru olduğunu kontrol ediniz.

Tip B

Şekil 14 Top Tether (K) kancasını araba koltuğunun arkalığının gerisinde

bulunan araba kancasına takınız.

Şekil 15 Önemli: kemerleri doğru bir şekilde tutturmak için hep kuvvetli bir şekilde gerdiriniz ve Top Tether aparatının (K2) üzerindeki gösterge (K3) yeşil olunca gerginliğinin doğru olduğunu kontrol ediniz.

Tip C

Şekil 16 Top Tether (K) kancasını bagajda bulunan araba kancasına takınız; kancanın yeri sadece özel sembol ile işaret edilir.

Şekil 17 Kaplamayı kaldırınız ve bağlantıya devam ediniz.

Şekil 18 Önemli: kemerleri doğru bir şekilde tutturmak için hep kuvvetli bir şekilde gerdiriniz ve Top Tether aparatının (K2) üzerindeki gösterge (K3) yeşil olunca gerginliğinin doğru olduğunu kontrol ediniz.

EMNİYET KEMERLERİNİN AYARLANMASI

Şekil 19 Bırakma düğmesini (J) hareket ettirerek emniyet kemerlerini gevşetiniz.

Şekil 20 Önemli: kemerleri kesinlikle askılardan (G) tutarak gerdirmeyiniz.

Şekil 21 Kolu (F) hareket ettirerek araç koltuğunu mümkün olan en dik konuma getiriniz.

Şekil 22 Arka kolu (D) hareket ettirerek başlığın (A) yüksekliğini bebeğin boyuna göre ayarlayınız.

Şekil 23 Doğru bir ayar için kemerler bebeğin omuz hizasından geçmelidir.

Dikkat: arka kemerler kesinlikle bebeğin sırtında, kulak hizasında veya üzerinde olmamalıdır.

Şekil 24 Kırmızı düğmeye (P1) basarak orta tokayı (P) açınız.

Şekil 25 Bebek oturtulduktan sonra omuzların ve belin üzerinden geçirerek kemerleri ayarlayınız.

Şekil 26 İki mandalı (P2) doğru bağlandığını işaret eden KLIK sesini duyuncaya kadar orta tokaya takınız.

Şekil 27 Kemerleri, çok fazla sıkılmamasına dikkat ederek bebeğin etrafında doğru bir şekilde gerdiriniz.

Dikkat: Her zaman kemer ve çocuğun göğsü arasında minimum bir boşluk (yaklaşık 1 cm) bırakınız.

Şekil 28 Gerekirse bırakma düğmesini (J) kullanarak kemerleri gevşetiniz.

Şekil 29 Kemerleri açmak için orta tokadaki (P) kırmızı düğmeye (P1) basınız.

TR

ARAÇ KOLTUĞUNUN YASLANMASI

Şekil 30 Kolu (F) hareket ettirerek bebek araç koltuğunu istenilen pozisyonda yaslayınız.

ARAÇ KOLTUĞUNUN ÇIKARILMASI

Şekil 31 Araç koltuğunu kaldırmak için bırakma aparatını (K2) kullanarak Top Tether kemerini (K1), daha sonra Top Tether kancasını (K) araç kancasından sökünüz.

Şekil 32 Her iki açma düğmesine (N) aynı anda basarak Isofix mandallarını (L) açınız

Şekil 33 Son olarak araba koltuğundan bebek araç koltuğunu kaldırınız.

ARAÇ KOLTUĞU GR.1'DEN GR. 2/3'E (15-36 KG) NASIL DÖNÜŞTÜRÜLÜR

EMNİYET KEMERLERİNİN ÇIKARILMASI

• İki nokta veya karından bağlamalı emniyet kemeri olan araçlarda kullanımına

izin verilmez.

Şekil 34 Kolu (F) hareket ettirerek araç koltuğunu mümkün olan en dik konuma getiriniz.

Şekil 35 Bırakma düğmesi (J) ile emniyet kemerlerini en sonuna kadar uzatınız.

Şekil 36 Önemli: kemerleri kesinlikle askılardan (G) tutarak gerdirmeyiniz.

Şekil 37 Metal mandalı (I1) arkadan çekiniz ve gerekirse düğmeyi (J) hareket ettirerek biraz daha uzatınız, daha sonra her iki sırt kemerini de mandaldan geçiriniz.

Şekil 38 Metal mandalı (I1) arka el kitapçığı bölmesine (R) takınız.

Şekil 39 Sırt kemerlerini araç koltuğundaki (I2) yuvalardan geçiriniz.

Şekil 40 Arka kolu (E) hareket ettirerek başlığı (A) izin verilen maksimum yüksekliğe kaldırınız.

Şekil 41 Kolu (E) yukarı kaldırılmış pozisyonda tutarak kemerin her iki kısmını da omuz kemeri yerinden (G1) arka sırt çubuğundan (S1) geçiriniz. Sonra araç koltuğu yuvalarından da geçiriniz.

Şekil 42 Bacak ayırıcı kemeri (I3) çekerek adapte ediciyi (H) bacak arası koruyucudan çıkarınız.

Şekil 43 Oturma yerinin kumaş kılıfını (S2) çıkarınız ve aynı anda iç sünger kaplamayı (S3) çıkarınız.

Şekil 44 Bacak ayırıcı kemeri (I3) metal halkadan (I4) çıkarınız.

Şekil 45 Sırt kemerlerini de ilgili halkasından (I5) çıkarınız.

Şekil 46 Sünger (S3) ve kumaş kılıfları (S2) tekrar doğru bir şekilde yerine yerleştiriniz.

İleride kullanmak üzere askı ve kemer takımını güvenli bir yerde saklayınız.

ÜNİVERSAL KATEGORİ - GR. 2/3 (15-36 KG) IFIX bağlantı mandalları & Arabanın Emniyet Kemerleri

ARAÇ KOLTUĞUNUN KURULUMU

Araç koltuğunun Ifix bağlantı mandalları ile kurulumu için Şek.02 ve Şek. 10'daki talimatları izleyiniz.

TR

Şekil 47 Kolu (F) hareket ettirerek koltuğu tamamen dik pozisyona getiriniz.

Şekil 48 Bebek araç koltuğu Ifix mandalları ile arabaya bağlandıktan ve bebek üzerine oturtulduktan sonra arka kol (E) hareket ettirilerek başlığın (A) yüksekliği istenilen pozisyonda ayarlanmalıdır.

Şekil 49 Arabanın emniyet kemeri tokasının pozisyonu bebek araç koltuğunun sabitliğini etkileyebilir; bu durum şekilde gösterildiği gibi ise koltuk monte edilemez.

Şekil 50 Arabanın emniyet kemerinin çapraz olan kısmını (T2) bebeğin omuzları üzerinden üst kemer kılavuzundan (B) geçiriniz.

Şekil 51 Daha sonra arabanın emniyet kemerinin karın kemeri kısmını (T1) alt kemer kılavuzlarından (C) geçirerek bebek araç koltuğunun her iki yanından geçiriniz ve doğru bağlandığını işaret eden KLİK sesini duyuncaya kadar arabanın koltuğunun alt kısmındaki emniyet kemeri yuvasına takınız.

Önemli: kemer kılavuzu ile bağlama tokasına karşılık gelen yerden kemerin her iki kısmı da -karın ve çapraz- geçmelidir .

Şekil 52 Emniyet kemerinin her zaman iyi bir şekilde gerilmiş ve dönmemiş olduğundan emin olunuz, çapraz kemeri (T2) yukarı doğru çekerek biraz daha gerdiriniz.

Dikkat! Arabanın emniyet kemerinin hiçbir kısmından bükülmüş ya da bir yere takılmış olmadığından ve bebek koltuğunun kılıfının kemerin hareketlerini veya

dođru konumlandırılmasını kısıtlamadığından emin olunuz.

Şekil 53 Önemli! Üst kemer kılavuzu (B) her zaman bebeğın omuzlarının üzerinden geçirilmelidir. Arabanın emniyet kemerleri bebeğın omuz yüksekliğine nispeten ne çok aşağıda ne de çok yukarıda olmalıdır. Emniyet kemerlerinin dođru geçişini sağlamak amacıyla çocuğın büyümesine göre adapte etmek için arkalığın ve başlığın yüksekliğini periyodik olarak kontrol ediniz ve ayarlayınız.

ÜNİVERSAL KATEGORİ - GR. 2/3 (15-36 KG) Arabanın Emniyet Kemerleri

ARAÇ KOLTUĞUNUN KURULUMU

Araç koltuğunu SADECE arabanın emniyet kemerleri ile monte etmek için Şek.47 ve Şek. 53'deki talimatları izleyiniz.

Bu kategoride lfix bağlantı elemanlarının kullanımını GEREKTİRMEZ.

KUMAŞ KILIFIN BAKIMI

Dođru bakım için periyodik olarak kılıfın çıkarılması tavsiye edilir.

Şekil 54 Kılıfı çıkarmak için önce başlığın kaplamasını (A) çıkarınız.

Şekil 55 Alt kemer kılavuzlarına (C) karşılık gelen yapışma noktalarına özel dikkat göstererek araç koltuğının oturma yeri ve sırt kılıflarını çıkarınız.

Araç koltuğının kılıfını takmak için yukarıdaki işlemleri ters sırayla yapınız.

Dikkat! Kullanmadan önce kılıfı dođru şekilde yerleştirdiğınızden emin olunuz.

警告



使用前，请务必仔细阅读所有的使用说明，并妥善保存以便日后查阅。如果不严格遵守这些使用说明，儿童的安全会无法得到充分保障。

儿童的安全问题是家长的责任。

注意! 请勿把孩子置于无人看护的状态: 不当使用本产品会诱发危险。因此请务必小心使用。

ZH

安全性

- 本座椅不能保证在任何情况下保护孩子免受伤害，但适当的使用可以帮助减少伤害，避免死亡。

- 使用产品前请仔细阅读并完全理解. 要特别注意突出显示的警告. 要始终将本使用说明书, 放在座椅后面的一个特殊插槽内.
- 阅读并了解车辆使用说明书中有关使用儿童固定系统的部分.
- 检查所在国是否有现行生效的关于约束系统使用的专门法律.
- 重要提示: Newton 1.2.3 IFIX是通用, 符合UN ECE 44/04条例关于体重9至36kg的儿童的汽车运输 (1/2/3组) 的规定. 对于体重超过36公斤或少于9公斤的儿童, 不要使用汽车安全座椅.
- Newton 1.2.3 IFIX符合以下安装方法的规定:

组	安装方法	宝宝的约束	类型	安装方向
1 (9-18 公斤)	ISOFIX连接器 + Top Tether顶部系带	有5点式集成安全带	通用	仅行驶方向
2 (15-25公斤)	IFIX连接器 + 3点式车辆安全带	3点式车辆安全带	通用	仅行驶方向
2 (15-25公斤)	3点式车辆安全带	3点式车辆安全带	通用	仅行驶方向
3 (22-36公斤)	IFIX连接器 + 3点式车辆安全带	3点式车辆安全带	通用	仅行驶方向
3 (22-36公斤)	3点式车辆安全带	3点式车辆安全带	通用	仅行驶方向

· 确保不使用行李箱挂钩来取代Top Tether顶部系带挂钩. 检查汽车, 寻找这个符号:



· 不要在与本使用说明书中的说明不同的汽车、位置或配置中使用本汽车儿童座椅.

- 切勿使用与儿童汽车安全座椅和安装步骤标示不同的安全带通孔.
- 如果擅自改装儿童汽车安全座椅, UN ECE 44/04认证将失效.
- 切勿去除粘贴和缝合标签. 这些标签的去除可能会导致产品不符合法律规定.

HZ

· Newton 1.2.3 IFIX儿童汽车安全座椅只能用于儿童的汽车运输. 它不应该被用来作为家中的座位或玩具.

· Newton 1.2.3 IFIX儿童汽车安全座椅适用于车辆的一般使用, 与大多数 (但不是所有) 的汽车座椅兼容.

· 这种固定装置被归类为 “通用” 根据更严格的审批标准, 以前的型号不具备此特点.

- 如果发生以下情况, 请勿使用Newton 1.2.3 IFIX儿童汽车安全座椅:
 - 发生了事故, 即使是轻微的. 可能受到不显眼的损坏. 必须用一个新的儿童汽车安全座椅来更换, 以维持安全级别.
 - 是二手装置. 可能遭受过极其危险的结构性损害.
 - 这是二手产品. 它可能遭受了极其危险的结构性损坏.
- 每次出行前和/或车辆经过定期检查、维修、清洗后, 应检查儿童汽车安全座椅的所有组件是否已正确接合. 其他人也许改装和/或松开了汽车安全座椅, 但没有按照说明的规定而正确地将之重新定位.

- 请勿将手指插入机制内。

1组

- Newton 1.2.3 IFIX儿童汽车安全座椅是通用型ISOFIX约束设备，在配备有ISOFIX连接器和Top Tether顶部系带的车辆中作为1组使用。
- 在这种配置中，切勿使用无Top Tether顶部系带的儿童汽车安全座椅，因为它对于确保绝对安全是必不可少的。

2/3组

- Newton 1.2.3 IFIX儿童汽车安全座椅只能在配备3点式安全带和卷带器的汽车中使用，符合UN/ECE 16或其他同等标准的规定。在汽车手册中查阅哪些位置可以安装儿童汽车安全座椅。如有疑问，请立即联系制造商或授权经销商。
- 不可使用两点或腹式的汽车安全带。
- 为了确保汽车安全带顺利穿过，定期检查和调整的靠背和头靠的位置并使其适应儿童的生长。
- Newton 1.2.3 IFIX儿童汽车安全座椅可在配有Isofix固定点的大部分车辆上安装；但是，必须在车辆的相关应用列表中检查适当的兼容性。

使用和安装

· 儿童汽车安全座椅必须严格按照随附的说明安装。如果未能遵守这些警告和说明，可能会对您的宝宝的安全造成严重的后果。

- 安装操作必须在儿童汽车安全座椅无儿童时进行。
- 不要在儿童汽车安全座椅的底座和车辆座椅之间插入任何类型的填料：这样做可能会危及儿童的安全。
- 在装配前请检查，产品和其所有配件在运输过程中没有任何损伤；如出现损伤，请不要使用产品，应将其妥善保存到儿童接触不到的地方。
- 为了你们孩子的安全，在使用产品前，去除并丢弃包装用塑料袋，使之远离婴幼儿。
- 如果本产品的所有组件没有固定好和调整正确，请不要使用。
- 必须由成年人进行组装，拆卸和调整。确保使用该产品的人（保姆、祖父母等）知道如何正确操作使用。
- 优先考虑在后排座椅上安装；如果在前排座椅上安装，应尽可能将汽车座椅调整到最靠后的位置。

24



· 注意！小椅子距离达近会引爆安全气囊，给儿童的健康带来潜在的严重风险。

· 如果车辆配备了前安全气囊，应严格遵守汽车手册中关于使用或停用此类保护的的规定；在任何情况下，应在计划安装儿童汽车安全座椅之处尽可能将汽车座椅靠后。

· 警告：在某些国家，现行法律禁止在汽车前排座椅上安装儿童汽车安全座椅。检查所在国的现行法律。

· 切勿在方向与行走方向相反或垂直的座椅上安装Newton 1.2.3 IFIX儿童汽车安全座椅。

· 确保可倾斜座椅按照汽车制造商的指示锁定在垂直位置，且儿童汽车安全座椅尽可能靠近汽车座椅的靠背。

· 不要将物件或行李留在汽车座椅周围，并确保这些物件有人看护。在发生事故的情况下，这些散落的物品可能会造成人身伤害。

· 确保儿童汽车安全座椅用Isofix/Ifix连接器和汽车安全带正确固定，即使没有儿童在座，以免在发生事故时可能会移动和撞击在车内的任何乘客。

· 在旅行期间，所有车辆乘员必须按照使用所在国的现行法规的规定系好安全带：在发生事故的情况下，尽管已正确使用儿童汽车安全座椅，也可能不会对儿童造成意外伤害。

· 检查所有安全带保持固定并张紧。

· 确保有扣安全带无扭曲，且没有卡在车门或座椅的活动部件之间。

· 确保在车辆的日常使用过程中，儿童汽车安全座椅的刚性部件和塑料部件的定位和安装没有卡在活动座椅或车门中。

· 确保儿童汽车安全座椅安装正确，并确保宝宝已适当固定好。向他告知可能出现的风险。

HZ

· 当车辆正在运动时，切勿将宝宝从儿童汽车安全座椅中取出；如有必要，应尽快在一个安全的地方停车。

· 旅行时，切勿抱着宝宝，不允许他坐在儿童汽车安全座椅以外的地方。

· 切勿将孩子留在车内无人看管。

· 从车上下来时，即使是很短的时间，必须确保带着自己的宝宝。

· 让您的宝宝只从人行道的一侧上车和下车。

· 只要您在开车，禁止对儿童汽车安全座椅进行任何调整。如有必要，应尽快在安全的地方停止。

· 采取审慎和适当的驾驶行为：儿童汽车安全座椅是一个有效的约束设备，但单独不足以在剧烈震荡的情况下防止严重的伤害。切记即使在低速行驶时，事故对车上的所有乘员而言可能极其危险。

· 建议体重轻的人做在车的后排，较重的人坐在汽车前排座位上。

· 如果曝露在阳光直射下，车内温度可能会变得非常高。因此，在不使用儿童

汽车安全座椅时，建议用布覆盖，以避免零件过热，可能会伤害到宝宝娇嫩的皮肤。

- 在长途旅行的情况下，最好能够经常停车，因为孩子很容易疲倦。
- 本汽儿童汽车安全座椅经设计，只用于很短的睡眠时间。
- 切勿使用没有布饰面和背带保护装置的儿童汽车安全座椅。这些组件不可以用未获制造商认可的其它部件替换，因为它们是约束系统的一个组成部分，对于人身安全至关重要。
- 对于特定使用组别，切勿使用不同于本产品随附或未获制造商认可的新生儿适配软垫。
- 当操纵该产品的活动部件时请注意儿童的安全。

保修条件

- L'Inglesina Baby S.p.A.公司确保每个产品的设计和制造符合欧盟和销售国的现行产品与质量和安全一般标准/规范的规定。
- L'Inglesina Baby S.p.A.公司确保在生产流程期间和结束时，每个产品均经各种质量控制。L'Inglesina Baby S.p.A.公司确保在授权经销商购买时，每件产品均没有装配或制造缺陷。
- 本保修不影响现行国家法律赋予消费者的权利；国家法律可能会因购买产品的国家/地区而有所不同，在发生冲突时，优先于本保修的内容。
- 若产品在购买时或正常使用过程中出现材料和/或制造工艺缺陷，如相关使用说明书所述，L'Inglesina Baby S.p.A.公司自购买之日起连续24个月保修。
- 保修仅在购买产品的国家/地区以及从授权零售商处购买时有效。
- 确认的保修对购买产品的第一位所有者有效。
- 保修指对有制造缺陷的部件进行免费更换或维修。L'Inglesina Baby S.p.A.公司保留根据自己的判断来决定是否通过维修或更换本产品而适用保修的权利。
- 要获得保修服务，必须提交产品序列号和在购买产品之时出具的收据的副本，并确保其上清晰列出购买日期。
- 保修条款在以下情况中自动失效：
 - 将本产品用于说明书规定以外的其他用途。
 - 不遵守本说明书指示使用本产品。
 - 在未经授权和未经批准的服务中心维修本产品。
 - 未经制造商明确批准而对产品进行结构或材料上的修改和/或改装。任何未经许可的产品更改或修改，都将免除L'Inglesina Baby S.p.A.的所有责任。
 - 在使用时因疏忽或不小心的产品故障（如车架遭受猛烈撞击、产品暴露在侵蚀性化学品中等）。
 - 因长时间、持续的日常使用造成产品或其零件（如车轮、移动部件和织物）的正常损耗。
 - 本产品被所有者或第三方（包括意外）损坏（例如作为行李通过空运或其它工具发运）。
 - 本产品送到经销商处进行维修时，没有购买收据正本和/或没有序列号，或者收据上的购买日期和/或序列号不清晰易读，产品将被送到零售商处。

以获得维修。

- 使用未经 L'Inglesina Baby S.p.A. 批准和/或非原装配件所造成的产品损坏不属于本保修条件范围。
- L'Inglesina Baby S.p.A. 对产品的不正确和/或不当使用所造成的损害或伤害概不承担任何责任。
- 保修期届满后，本公司仍担保对产品提供自推向市场起最长为期四年的技术服务支持；四年期满后，将视不同的情况来评估维修的可操作性。

零配件/售后服务

- 定期检查安全装置，及时确保产品功能的完好性。如果发现产品存在故障和/或任何异常，切勿使用产品。及时联系授权经销商或 Inglesina 客户服务中心。
- 切勿使用未经 L'Inglesina Baby S.p.A. 批准或非原装零件或配件。

客户服务支持相关说明







- 顾客如需产品服务支持，请及时联系所购地的 Inglesina 零售商并提供产品的 "序列号" (2010 系列之后产品均有序列号)。
- 零售商会与 Inglesina 取得联系，按照实际情况提供最合适的解决方案和后续服务。
- Inglesina 服务中心十分乐意为顾客提供所需信息，顾客可以访问官网 www.inglesina.com 的 "保修和售后服务"，填写相应表格发送书面请求。

产品清洁和保养建议

- 任何儿童汽车安全座椅都可能会在车辆座椅上留下压痕，因为必须采取措施进行牢固安装，以符合安全标准。本产品经精心设计，旨在把这种影响尽可能减至最少。制造商对儿童汽车安全座椅的正常使用所造成的任何压痕概不负责。
- 严禁使用蛮力拉扯任何机械装置或运动部件；如有疑问，请先查阅说明书。
- 存放在干燥环境中。
- 产品应尽量避免接触腐蚀性药剂、水气和雨雪；此外，长时间持续暴露在阳光下也会导致不同材料的颜色变化。
- 应使用湿布或温和型清洁剂擦洗塑料或金属部件；切勿使用溶剂、氨水或汽油擦洗。
- 金属部件与水接触后请彻底擦干，以免产生铁锈。

织物内衬的清洁建议

- 建议将内衬与其他部件分开清洁。
- 定期用柔软衣刷清洁织物配件。
- 按照标签上的说明洗涤内衬织物。

 冷水手洗	 切勿熨烫
 切勿漂白	 切勿干洗
 切勿烘干	不可甩干
 在阴凉处干燥	

- 再次使用或收纳前, 确保织物内衬已彻底晾干.
- 警告! 安全带和带扣不应洗涤, 而只需用布和温和的洗涤剂擦拭.
- 带扣的运作正确对于您的宝宝的安全是至关重要的. 带扣如有故障, 通常是由灰尘或异物的积聚造成.

使用须知

零件清单

图 1

- A 可调节的头靠
- B 安全带上方导轨
- C 安全带下方导轨
- D 头枕调节杆 (1组)
- E 头枕调节杆 (2/3组)
- F 儿童汽车安全座椅倾斜调节杆
- G 肩背带
- H 新生儿适配软垫
- I 安全带组的张紧皮带
- J 安全带组释放按钮
- K Top Tether顶部系带挂钩
- L Isofix/Ifix 接头
- M Isofix/Ifix连接器调节按钮
- N Isofix/Ifix 接头松开按钮
- P 安全带组中央带扣
- Q Isofix/Ifix连接器导轨
- R 手册支架后格

25

通用型 - 1组 (9-18公斤) Isofix连接器和Top Tether顶部系带

汽车里小椅子的安装

- 只有儿童不在汽车座位上时才可以进行安装.
- 切勿在方向与行走方向相反或垂直的座椅上安装Newton 1.2.3 IFIX儿童汽

车安全座椅.

- 确保可倾斜座椅按照汽车制造商的指示锁定在垂直位置, 且儿童汽车安全座椅尽可能靠近汽车座椅的靠背.
- 最好将小椅子安装在后排座位, 如果安装在前排座位上, 汽车座位尽可能调到靠最后的位置.
- 如果汽车配备了前排安全气囊, 严格遵守汽车手册中关于该保护装置的使用和禁用的规定, 总之, 在打算安装汽车小椅子的地方尽可能将汽车的座位推后.
- 注意! 小椅子距离达近会引爆安全气囊, 给儿童的健康带来潜在的严重风险.
- 确保汽车座位没有任何物体可能妨碍汽车小椅子的适当支撑.
- 如果车辆座椅的头枕妨碍儿童汽车安全座椅的正确安装, 应拆除头枕.
- 不要在儿童汽车安全座椅的底座和车辆座椅之间插入任何类型的填料: 这样做可能会危及儿童的安全.
- 确保用Isofix接头将小椅子和汽车的安全带妥善固定, 在儿童没有占用小椅子的时候, 为了避免发生事故时, 它会移动和碰撞车上的乘客之一.

图 2 儿童汽车安全座椅Newton 1.2.3 IFIX配备2个导带器 (Q), 如果车辆不配备时可使用, 用于将Isofix连接器正确地定位在汽车座椅固定点的对应位置.因此, 在必要时, 可将2个导带器 (Q) 紧固在汽车座椅的固定点上.

图 3 将两个调节按钮 (M) 往外拉, 将Isofix连接器 (L) 向外推到行程末端.

图 4 要注意的是, 调节按钮 (M) 应返回原位, 并确保专用指示器 (M1) 从红色变成绿色.

图 5 将儿童汽车安全座椅靠在汽车座椅靠背之前, 应先松开Top Tether顶部系带 (K1).

图 6 将儿童汽车安全座椅沿着车辆行驶方向定位在汽车座椅上, 并将Isofix连接器 (L) 安装在汽车座椅固定点的对应位置, 直至听到正确钩接好的"喀咧"声.

图 7 警告! 儿童汽车安全座椅Newton 1.2.3 IFIX只有在专用指示器 (N1) (位于释放按钮 (N) 上) 从红色变为绿色, 才表示正确钩接好.

图 8 拉出两个调节按钮 (M), 同时将儿童汽车安全座椅顶住汽车座椅推压; 如果汽车座椅的头枕妨碍, 可升高或拆除它.

图 9 一旦儿童汽车安全座椅正确地钩接和固定好以后, 确保指示器 (M1) (位于调节按钮 (M) 上) 从红色变为绿色.

图 10 使用之前试图用力拉紧小椅子始终确保其正确的钩住.

TOP TETHER顶部系带的钩挂

重要提示: Top Tether顶部系带的挂钩变体主要有三种类型, 取决于车内固定点所处位置.



A型

图 11 如有的话, 升高座椅的头枕, 让Top Tether顶部系带 (K1) 在中心穿过.

图 12 将Top Tether顶部系带挂钩 (K) 钩扣到汽车的挂钩上.

图 13 重要提示：要正确地紧贴系带，必须用力拉它们并确保正确张紧。

B型

图 14 将Top Tether顶部系带挂钩 (K) 钩扣到座椅靠背后面的汽车挂钩上。

图 15 重要提示：要正确地紧贴系带，必须用力拉它们；当指示器 (K3) (位于 Top Tether顶部系带设备 (K2) 上) 变为绿色时，确保正确张紧。

C型

图 16 将Top Tether顶部系带挂钩 (K) 钩扣到后备箱中的汽车挂钩上；挂钩通常以专用符号突出标示。

图 17 提起顶盖并钩扣。

图 18 重要提示：要正确地紧贴系带，必须用力拉它们；当指示器 (K3) (位于Top Tether顶部系带设备 (K2) 上) 变为绿色时，确保正确张紧。

安全带的调整

图 19 按释放按钮 (J)，松开安全带。

图 20 重要提示：切勿通过抓住肩带 (G) 来拉安全带。

图 21 通过调节杆 (F)，使儿童汽车安全座椅处于最垂直的位置。

图 22 通过调节后杆 (D)，根据儿童的高度来调整头枕 (A) 的高度。

图 23 为了正确调整，安全带必须在宝宝的肩上通过。

警告：背带不应位于宝宝的背后、达到或超过其耳朵。

图 24 通过按下红色按钮 (P1)，解开中央带扣 (P)。

图 25 一旦安置好宝宝后，调整安全带，令其在宝宝的肩膀和骨盆上方越过。

图 26 将两个连接器 (P2) 插入在中央带扣，直至听到正确钩扣好的“喀咧”声。

图 27 在宝宝周围正确张紧安全带，注意不要过紧。

警告：必须在安全带和宝宝的胸部之间留下一个最小空间 (约1厘米)。

图 28 在必要的情况下，可按释放按钮 (J) 松开安全带。

图 29 要松开安全带，可按下中央带扣 (P) 的红色按钮 (P1)。

ZH

儿童汽车安全座椅的倾斜

图 30 调节杆 (F)，将儿童汽车安全座椅倾斜至所需位置。

拆除汽车的小椅子

图 31 要从汽车上拆除儿童汽车安全座椅，可通过调节释放装置 (K2)，松开 Top Tether顶部系带 (K1)，然后从车钩上解开Top Tether顶部系带挂钩 (K)。

图 32 同时按下两个释放按钮 (N)，可释放Isofix连接器 (L)。

图 33 最后，从汽车座椅上拆除儿童汽车安全座椅。

如何将儿童汽车安全 座椅从1组转换为2/3组 (15-36公斤)

安全带的拆除

- 不可使用两点或腹式的汽车安全带。

- 图 34 通过调节杆 (F), 使儿童汽车安全座椅处于垂直位置。
- 图 35 按释放按钮 (J), 将安全带拉出至其最大延伸长度。
- 图 36 重要提示: 切勿通过抓住肩带 (G) 来拉安全带。
- 图 37 将金属连接器 (I1) 向后拉, 如有需要, 通过按下按钮 (J) 进一步拉长它; 然后从该连接器抽出两条背带。
- 图 38 将金属连接器 (I1) 重新放回到说明书支架后格 (R) 中。
- 图 39 从儿童汽车安全座椅的插槽 (I2) 中抽出背带。
- 图 40 调节后杆 (E), 将头枕 (A) 升高至允许的最大高度。
- 图 41 将杆 (E) 保持在升高位置, 从后靠背杆 (S1) 抽出两条肩带 (G1) 的一部分, 然后把它们也从儿童汽车安全座椅的插槽中拉出。
- 图 42 拆除新生儿专用软垫 (H), 从两腿之间的保护装置抽出胯带 (I3)。
- 图 43 拆除座垫布外套 (S2) 并暂时取出海绵内套 (S3)。
- 图 44 从金属环 (I4) 抽出胯带 (I3)。
- 图 45 把背带也从相应的金属环 (I5) 中抽出。
- 图 46 将海绵内套 (S3) 和布外套 (S2) 正确放回原位。
- 把整条带放在一个安全的地方, 以备将来使用。

通用型 - 2/3组 (15-36公斤) IFIX连接器和汽车安全带

汽车里小椅子的安装

要安装有Ifix连接器的儿童汽车安全座椅, 请遵循从图2至图10的说明。

- 图 47 调节杠杆 (F), 将儿童座椅置于完全垂直的位置。
- 图 48 一旦通过Ifix连接器钩将儿童汽车安全座椅固定在车上并把宝宝放入坐好后, 通过后杆 (E) 调节头枕 (A) 的高度至所需位置。
- 图 49 安全带的带扣位置会影响小椅的稳定性; 如果如图 所示的配置, 不能安装小椅子。
- 图 50 将汽车安全带的对角部分 (T2) 在宝宝的肩膀上方穿过安全带上部导带器 (B)。
- 图 51 然后把汽车安全带的腹部部分 (T1) 穿过儿童汽车安全座椅两侧的下部导带器 (C), 并把安全带的带扣卡入座椅的预留底座中, 直至 "喀咧" 一声正确钩扣好。
- 重要提示: 通过紧固带扣附近的导带器, 必须穿过安全带的腹部和对角两部分。
- 图 52 确保安全带始终张紧, 没有卷起; 如有必要, 可将对角部分 (T2) 向上拉而进一步张紧安全带。
- 注意! 确保安全带的任何部分没有扭曲或被卡住以及小椅子的布料饰面不限

制运动或正确的定位.

图 53 重要! 安全带导轨 (B) 必须始终放在儿童的肩膀上. 汽车安全带和儿童的肩膀的位置相比应该是既不太低也不太高. 为了确保汽车安全带顺利穿过, 定期检查和调整的靠背和头靠的位置并使其适应儿童的生长.

通用型 - 2/3组 (15-36公斤) 汽车安全带

汽车里小椅子的安装

要安装只有汽车安全带的儿童汽车安全座椅, 请遵循从图47至图53的说明. 在这种类型中, 安装不需要使用Ifix连接器.

布套的维护

建议定期去除背垫织物, 以便适当的保养.

图 54 若要拆除布套, 首先从头枕 (A) 拆除外罩.

图 55 拆除儿童汽车安全座椅的座垫和靠背外套, 要格外注意下部导带器附近的固定点 (C).

要重新套好儿童汽车安全座椅, 请按相反顺序执行上述操作.

注意! 在使用前要正确地重新放上椅套.

警告



ご使用前に取扱説明書をよくお読みになり、その後も随時読むことができるよう保管しておいてください。これらの注意事項を守らないと、お子様の安全が危ぶまれることがあります。

お子様の安全は、本製品をお使いになる大人の責任です。

注意! 危険な状況が発生することがありますので、お子様を絶対に置き去りにしてはいけません。本製品をご使用になる際には、細心の注意を払ってください。

IP

• このチャイルドシートはあらゆる状況において傷害に対する保護を保証することはできませんが、チャイルドシートの適切な使用により、死傷事故を回避したり傷害を低減させたりすることができます。

- 使用方法についての説明を必ず全てお読みになり、よく理解してから製品をお使いください。強調表示されている注意事項には特に注意してください。取扱説明書は、常にチャイルドシートと一緒に保管しておいてください。チャイルドシートの上部に本マニュアルのための収納ポケットがあります。
- 車両の取扱説明書を熟読し、お子様の拘束システムの使い方についてよく理解しておいてください。
- 製品をご使用になる国に拘束システムに関して現在有効な特別法規がないか確認してください。
- **重要:** Newton 1.2.3 IFIX は、UN ECE 44/04規格で認定された、体重9~36 kgのお子様を車両に乗せて走行するための万能 (グループ 1/2/3) 拘束装置です。体重が36 kgを超えるお子様や9 kg未満のお子様には使用してはいけません。
- Newton 1.2.3 IFIX の認定は次の固定方法について有効です:

グループ	取り付け方法	お子様の拘束	カテゴリー	取り付け方
1 (9-18kg)	ISOFIX コネクター + トップテザー (TopTether)	5点式統合ベルト	万能タイプ	進行方向と同じ向きのみ
2 (15-25kg)	IFIX コネクター + 車両の3点式シートベルト	車両の3点式シートベルト	万能タイプ	進行方向と同じ向きのみ
2 (15-25kg)	車両の3点式シートベルト	車両の3点式シートベルト	万能タイプ	進行方向と同じ向きのみ
3 (22-36kg)	IFIX コネクター + 車両の3点式シートベルト	車両の3点式シートベルト	万能タイプ	進行方向と同じ向きのみ
3 (22-36kg)	車両の3点式シートベルト	車両の3点式シートベルト	万能タイプ	進行方向と同じ向きのみ

• トップテザーの代わりに誤って荷物用のフックを使用していないことを確認してください (Top Tether)。車両に次のシンボルがあるかどうか確認してください:



- この取扱説明書に表示されているものとは異なるタイプの自動車、固定ポジション、構成 (仕様) の車両にチャイルドシートを使用しないでください。
- ベルト通しは、チャイルドシートに強調表示されているもの以外のものや取り

付け順序が異なるものを使用してはいけません。

- チャイルドシートに手を加えた場合は、UN ECE 44/04認定は無効となります。
- 貼付された、あるいは縫い付けられたラベルを取り外してはいけません。ラベルを取り外すと製品の法規への適合性が失われることがあります。
- **Newton 1.2.3 IFIX** チャイルドシートは、お子様を車両に乗せて走行する目的のみにお使いください。ご家庭で椅子や玩具として使用することは厳禁です。
- **Newton 1.2.3 IFIX** チャイルドシートは、車両上での一般的な使用に適しており、大多数の自動車のシートとの適合性がありますが、それでも全ての自動車のシートに適合するとは限りません。
- 本拘束装置は、この警告事項が備わっていなかった以前のモデルよりも厳しい認定基準により「万能」タイプに分類されています。
- 次のような場合には **Newton 1.2.3 IFIX** チャイルドシートを使用してはいけません：
 - たとえ軽度であれ、事故に遭った場合、外観からはわからないダメージが生じている可能性があります。適切な安全性を確保するために、チャイルドシートを新しいものと交換しなければいけません。
 - ダメージがある場合および取扱説明書または部品が欠けている場合、直ちに正規販売店またはInglesina社のお客サービスまでお問い合わせください。
 - 中古品の場合、構造上に極めて危険なダメージがある可能性があります。
- ドライブを始める前に、チャイルドシートの全ての部品が適切に固定されているかどうか、さらに車両に定期的に点検、メンテナンス、清掃が行われているかどうかを確認してください。ご自分以外の方がチャイルドシートに手を加えたり、チャイルドシートをいったん外した後で取扱説明書通りのやりかたで適切に配置していない可能性があります。
- 機構部分に指を突っ込まないでください。

グループ 1

- **Newton 1.2.3 IFIX** チャイルドシートは、Isofixコネクターおよびトップテザーフックの備わった車両でグループ1のチャイルドシートとして使用する場合、Isofix万能タイプの拘束装置として機能します。
- この構成においては、完全な安全性を確保するためにトップテザーの使用が不可欠ですので、トップテザーを使わずにチャイルドシートを使用してはいけません。

JP

グループ 2/3

- **Newton 1.2.3 IFIX** チャイルドシートは、UN/ECE 16規格またはその他の同等な規格に基づいて認定された、巻き取り装置付きの3点式シートベルトが備わった車両のみでの使用が想定されています。車両のマニュアルを参照して、どのポジションでのチャイルドシートの取り付けが可能であるかを確認してください。不明な点がある場合は、直ちにメーカーまたは正規販売店にお問い合わせください。
- 2点式または腹ベルトのみのシートベルトでは使用できません。

- 車両のシートベルトを適切な取り回しができるよう、お子様の成長に合わせてバックレストとヘッドレストに対して定期的なチェックと調節を行ってください。
- Newton 1.2.3 IFIX チャイルドシートは、Isofix固定ポイントの備わった大部分の車両に取り付けることができます。しかしながら真の適合性に関しては適合車両のリストで確認する必要があります。

使い方および取り付け方

• このチャイルドシートは、製品に添付された説明書の内容に忠実に従って取り付けなければいけません。説明書の注意事項を守らなかった場合、お子様の安全性に深刻な結果を招く可能性があります。

- 組み立てと取り付けの作業は、チャイルドシートにお子様が生きていない状態で行わなければいけません。
- チャイルドシートと車両のシートの間には、クッション等を一切挟んではいけません。このようなことをすると、お子様の安全を損なう可能性があります。
- 組み立てを行う前に、本製品および全ての部品に運搬により破損が生じていないことを確認してください。破損がある場合は製品の使用をやめて、お子様の手の届かない場所に保管してください。
- お子様の安全のため、本製品を使用する前に、ビニール袋や梱包部材を全て取り除き、乳児やお子様の手の届かない場所に置いてください。
- 全ての部品の適切な固定および調整が完了するまでは、お使いにならないでください。
- 付属品の取り付け・取り外しや調整は、大人以外が行ってはいけません。本製品を使用する人（ベビーシッター、祖父母など）は、製品の正しい機能の仕方を心得ていなければいけません。
- チャイルドシートは、なるべく後部シートへ取り付けるようにしてください。前のシートへ取り付けの場合は、シートの位置をできるだけ後ろへずらしてください。

JP



- 注意！ 至近距離でエアバッグが起動すると、お子様の健康上深刻なリスクが発生する可能性があります。
- フロントエアバッグが備わった車両では、エアバッグの使用や解除についてのマニュアル上の記載事項を忠実に守ってください。いずれにせよ、チャイルドシ

ートを取り付けるシートは出来る限り後ろへずらした位置に設定してください。

- 注意: 国によっては、現行の法規により車両の前のシートへのチャイルドシートの取り付けが禁じられている場合があります。使用する国の現行の法規を確認してください。

- **Newton 1.2.3 IFIX** チャイルドシートを進行方向の逆向きや通常の進行方向に対して横向きに取り付けることは厳禁です。

- 自動車のメーカーの指示に従ってリクライニングシートを直立の位置でロックし、チャイルドシートが車両のシートにできるだけ密着した状態にしてください。

- 車両内に固定されていない状態で物品や荷物を放置しないようにし、荷物などは常にしっかりと監視してください。事故が発生した場合に、固定されていない荷物があると、怪我の原因となることがあります。

- チャイルドシートにお子様が生きていない場合にも、チャイルドシートが **Isofix/Ilix**コネクターと車両のシートベルトに適切に固定されていることを確認してください。事故が発生した場合にチャイルドシートが移動して車両内の乗員にぶつかる危険性を避けるためです。

- 走行中は、その国の法規に従って乗員全員がシートベルトを着用しなければいけません。乗員にシートベルトを着用していない者がいると、事故が発生した場合に、チャイルドシートを適切に使用していたとしても、お子様が怪我をする可能性があります。

- 全てのシートベルトが適切なテンションで着用されていることを確認してください。

- バックル付きのシートベルトが振れていないか、また車両のドアやシートの可動部分に挟まったりしていないか、確認してください。

- 車両を日常使用する際に、チャイルドシートの硬い部分とプラスチック製の部分が、可動シートやドアに挟まったりしていないか確認してください。

- チャイルドシートが適切に取り付けられていて、お子様が相応しい状態で拘束されていることを確認してください。あらゆるリスクについてあらかじめ認識しておいてください。

- 車両が動いているときには絶対にお子様をチャイルドシートから降ろしてはいけません。お子様をチャイルドシートから降ろす必要がある場合は、早急に安全な場所に車両を停めてください。

- お子様を抱いた状態での走行は厳禁です。また、お子様をチャイルドシート以外の場所に座らせてはいけません。

- 車両内にお子様を絶対に置き去りにしてはいけません。

- 車両から降りる際には、たとえ短時間であれ、お子様と一緒に連れて行ってください。

- お子様は歩道側からのみ乗り降りさせてください。

- 運転中のチャイルドシートの調節は厳禁です。調節の必要がある場合は、出来るだけ早く安全な場所に車を停めてください。

- 慎重かつ相応しい態度で運転してください。チャイルドシートは効果的な拘束装置ですが、激しく衝突した場合には、チャイルドシートを使用しているからといって、それだけで深刻な怪我を避けることはできません。低速での走行時にも、

事故は乗員全員にとって極めて危険なものとなり得ることを常に念頭に置いてください。

- 体重の軽い乗員は後部シートに、重い乗員は前のシートに座ることが推奨されます。
- 車両内は、直射日光に当たると非常に高温になることがあります。そのため、チャイルドシートの部品が過熱してお子様のデリケートな肌にダメージが生じないように、チャイルドシートを使用しないときは布で覆ってください。
- お子様は疲れやすいので、長距離を走行するときは頻繁に休憩を取りましょう。
- このチャイルドシートは、短時間の睡眠のみを想定した設計となっています。
- 布製のカバーおよび肩ベルトのプロテクションを外した状態でチャイルドシートを使用してはいけません。これらの部品は拘束システムの一部であり、安全のために不可欠ですので、メーカーが承認したものの以外の部品と交換してはいけません。
- 製品に付属しているものまたは特定のグループ用にメーカーが承認したものの以外のアダプターを使用してはいけません。
- 製品の可動部分を操作するときは、お子様の安全に注意してください。

保証条件

- L'Inglesina Baby S.p.A. は、全製品につき、EU圏および販売先の国々の現行の品質および安全に関する規格・法規に準拠して設計・製造が行われたことを保証いたします。
 - L'Inglesina Baby S.p.A. 社は、製造時および製造完了時に全製品にさまざまな品質検査を実施していることを保証します。L'Inglesina Baby S.p.A. 社は、お客様が正規販売店でお買い上げになる際に、すべての製品に組み立て上または製造上の欠陥がないことを保証します。
 - 本保証により、製品をご購入になった国の現行の国内法により消費者に認められている権利が無効になることはなく、矛盾がある場合には、本保証の内容が優先されます。
 - ご購入時または取扱説明書に記載された内容に従って製品を通常の使用方法で使用している時に材料上および/または製造上の欠陥が見つかった場合に、L'Inglesina Baby S.p.A. 社は、ご購入日より24ヶ月間、保証条件の有効性を認めます。
- JP**
- この保証は、正規販売店からご購入になった場合に限り、製品をお買い上げになった国において有効です。
 - この保証は、購入された商品の最初の所有者のみに有効です。
 - この保証は、製造時の不備による欠陥部分の無償での交換または修理を承るものです。保証により、修理・交換のいずれで対処するかは、L'Inglesina Baby S.p.A.社での判断で決めさせていただきます。
 - 保証を利用するには、製品のシリアル番号およびご購入時のレシートのコピー（ご購入の日付が明確に読み取れるもの）をご提示いただく必要があります。
 - これらの保証条件は、次の場合には無効となります：
 - 製品が取扱説明書に記載された本来の用途とは異なる用途に使用され

た場合.

- 取扱説明書の記載内容に反した製品の使い方をした場合.
- 品が、協定の結ばれていない正規サポート センター以外の場所で修理された場合.
- 製品のフレームおよび布張りの部分のいずれかが、メーカーから具体的な承認を得ずしに手を加えられたり改造されたりしている場合.製品に手が加えられている場合、L'Inglesina Baby S.p.A.社では一切責任を負いません.
- 不良の原因が使用者の怠慢または不注意による場合 (例えば、フレームが激しい衝撃を受けたり、強力な化学薬品と接触したり 場合など).
- 日常における長時間および連続的な使用により 通常の磨耗が生じた場合 (キャスト、可動部分、ファブリックなど).
- 不慮の事故も含めて、製品が所有者または第三者によるダメージを受けている場合 (例えば、飛行機その他の交通手段で荷物として預けた場合に受けたダメージなど).
- 製品が、購入時のレシート および/またはシリアル番号を添えずにサポートセンターへ送られた場合、あるいはレシート 上の購入日および/またはシリアル番号が解読不能な場合.
- L'Inglesina Baby社が提供したものおよび/または承認されたもの以外のアクセサリ の使用によってダメージが生じた場合は、保証の対象とはなりません. 本製品の不適切な使用による物や人への損害につきましては、L'Inglesina Baby S.p.A.社は一切の責任を負いません.
- 保証期間が終了しても、当社では、製品の発売時から最長4年間まで有償にて製品のサポート を提供いたします.この期間が過ぎたものに関しては、その都度修理の可否を判断させていただきます.

交換部品/アフターサービス

- 安全装置を定期的に点検し、製品の機能がいつまでも完璧に保たれていることを確認してください.問題や異常が認められた場合は、それがどのようなことであれ、製品をお使いにならないでください.速やかに正規販売店またはInglesina社のお客サポート サービスまでお問い合わせください.
- 交換部品やアクセサリ は、L'Inglesina Baby S.p.A.社の純正品もしくはその承認を得たもの以外はお使いにならないでください.

サポート サービスを受けるには

- 製品についてのサポート が必要な場合は、直ちにご購入先のInglesina正規販売店へご連絡ください.その際には、「サポート を要する製品の シリアル番号」をご用意ください(2010年のコレクション以降は「シリアル番号」が付いています).
- 販売店は、Inglesinaとコンタクト を取り、状況に最も 適した対処方法を検討し、その後にはすべきことをお客様へ連絡します.
- Inglesinaサポート サービス部では、いずれにせよ、書面での請求を受けた場

JP

合に必要な情報をすべて提供します。この請求を行うには、当社のウェブサイト (www.inglesina.com - 保証 - サポート セクション) 上の所定の用紙に記入してください。

製品のお手入れ方法

- どんなチャイルドシートでも、取り付けにより、車両のシート上に痕が残ります。これは、安全規格に準拠した確実な取り付けを行うための方策によるものです。この製品は、シートへの痕をできるだけ残さないよう設計されています。チャイルドシートの通常の使用によるシートへの痕については、メーカーは責任を負いかねます。
- 機構や可動パーツは、力をかけて無理に動かそうとははいけません。動作について不明な点がある場合は、まず取扱説明書をご覧ください。
- 乾燥した場所に保管してください。
- 天候の影響を受けたり、水、雨、雪などがかからないよう保護してください。さらに、連続的かつ長期間直射日光に当てますと、素材の多くが変色する可能性があります。
- プラスチックや金属製の部品は、湿らせた布またはマイルドな洗剤を使って汚れを落としてください。溶剤、アンモニア、ベンジンなどを使用してはいけません。
- 金属製の部品が水と接触した場合は、錆が発生しないよう、十分に乾かしてください。

布製カバーのお手入れ

- カバーは、他の物と一緒にせずに、単独で洗ってください。
- 布製の部分には、定期的に洋服用の柔らかいブラシをかけてお手入れしてください。
- 布製カバーを洗う場合は、ラベルに表示されている注意事項を守ってください。



冷水で手洗いしてください



アイロンはかけないでください



漂白しないでください



ドライクリーニングは避けてください



タンブルドライは避けてください

脱水機にかけないでください



日陰に広げて乾かしてください

- カバーは完全に乾かしてから取り付けてください。
- 注意! ベルトとバックルを洗ってはいけません。これらの部品は、布とマイルドな洗剤を使って汚れを拭きとってください。
- お子様の安全のためには、バックルが適切に機能することが不可欠です。バックルが適切に機能しない場合、通常は、汚れの蓄積または異物が入り込んでいることが原因です。

説明

部品一覧

図1

- A 調節式ヘッドレスト
- B 上部ベルトガイド
- C 下部ベルトガイド
- D ヘッドレスト調節レバー(グループ1)
- E ヘッドレスト調節レバー(グループ2/3)
- F チャイルドシートリクライニング調節レバー
- G 肩ベルト
- H アダプタークッション
- I ベルトユニットのテンショナーベルト
- J ベルトユニットリリースボタン
- K トップテザーフック (Top Tether)
- L Isofix/Ifixコネクター
- M Isofix/Ifixコネクター調節ボタン
- N Isofix/Ifixコネクターリリースボタン
- P ベルトユニットの中央バックル
- Q Isofix/Ifixコネクターガイド
- R マニュアル収納ポケット

万能カテゴリー - グループ1 (9-18 KG)

Isofixコネクターおよびトップテザー

チャイルドシートの取り付け

- 組み立てと取り付けの作業は、チャイルドシートにお子様が座っていない状態で行わなければいけません。
- **Newton 1.2.3 IFIX** チャイルドシートを進行方向とは逆向きや通常の進行方向に対して横向きに取り付けることは厳禁です。
- 自動車のメーカーの指示に従ってリクライニングシートを直立の位置でロックし、チャイルドシートが車両のシートにできるだけ密着した状態にしてください。
- チャイルドシートは、なるべく後部シートへ取り付けるようにしてください。前のシートへ取り付ける場合は、シートの位置をできるだけ後ろへずらしてください。
- フロントエアバッグが備わった車両では、エアバッグの使用や解除についてのマニュアル上の記載事項を忠実に守ってください。いずれにせよ、チャイルドシートを取り付けるシートは出来る限り後ろへずらした位置に設定してください。
- **注意!** 至近距離でエアバッグが起動すると、お子様の健康上深刻なリスクが発生する可能性があります。

JP

- 車両のシート 上に、チャイルドシートの適切な配置を妨げるような物がないか確認してください。
- 車両のヘッドレストがチャイルドシートの適切な取り付けの妨げになる場合は、ヘッドレストを外してください。
- チャイルドシートと車両のシートの間には、クッション等を一切挟んではいけません。このようなことをすると、お子様の安全を損なう可能性があります。
- チャイルドシートにお子様座っていない場合にも、チャイルドシートが **Isofix**コネクターと車両のシートベルトに適切に固定されていることを確認してください。事故が発生した場合に、チャイルドシートが移動して車両内の乗員にぶつかる危険性を避けるためです。

図2 Newton 1.2.3 IFIX チャイルドシートには、車両に**Isofix**コネクターが備わっていない場合に**Isofix**コネクターを車両のシートの固定点の正しい位置に取り付けるための2つのガイド **(Q)**が備わっています。必要な場合には、これらの2つのガイド **(Q)**を車両のシートの固定点に取り付けてください。

図3 両方の調節ボタン **(M)**を引き出しながら、**Isofix**コネクター**(L)**を外側へ向けてしっかりと押しやります。

図4 調節ボタン**(M)**が所定の位置に入り、所定のインジケーター**(M1)**の色が赤から緑に変わったことを必ず確認してください。

図5 チャイルドシートを車両のバックレストへ配置する前に、トップテザーベルト **(K1)**を出しておいてください。

図6 チャイルドシートを車両の進行方向と同じ向きにシート上に配置し、車両のシートの固定点に合わせて、**Isofix**コネクター**(L)**を取り付けます。カチッという音がしたら、正しく固定されたことがわかります。

図7 注意! インジケーター**(N1)** (リリースボタン**(N)**上にあります)の色が赤から緑に変わったら初めて、Newton 1.2.3 IFIX チャイルドシートが適切に固定されたことがわかります。

図8 両方のボタン**(M)**を引き出しながら、同時にチャイルドシートを車両のシートにしっかりと押し付けます。車両のヘッドレストが邪魔になる場合は、引き上げるか取り外すかしてください。

図9 チャイルドシートを適切に配置し固定したら、インジケーター**(M1)** (調節ボタン**(M)**上にあります)の色が赤から緑に変わったことを確認してください。

図10 チャイルドシートを実際に使用する前に、強く引いてみて、適切に固定されていることを必ず確認してください。

JP

トップテザーフック

重要: トップテザーベルトのフックは、車両内のどこに固定点があるかによって、主に**3種類**のバリエーションがあります。



Aタイプ

図11 シートにヘッドレストがある場合は、それを持ち上げてトップテザーベルト **(K1)**を中央部に通します。

図12 トップテザーフック **(K)**を車両のフックに留めます。

図13 重要:ベルトをぴったりと密着させるために、必ず強く引いてみて、適切なテンションがあることを確認してください。

Bタイプ

図14 トップテザーフック(K)をシートのバックレストの後ろにあるフックに留めます。

図15 重要:ベルトをぴったりと密着させるために、必ず強く引いてみて、適切なテンションがあることを確認してください。インジケータ(K3) (トップテザー装置(K2)上にあります)の色が緑に変わったら、テンションが適切であることがわかります。

Cタイプ

図16 トップテザーフック(K)を車両のトランクルーム内のフックに留めます。通常、このフックは所定のシンボルで強調表示されています。

図17 カバーを持ち上げて、フックを留めます。

図18 重要:ベルトをぴったりと密着させるために、必ず強く引いてみて、適切なテンションがあることを確認してください。インジケータ(K3) (トップテザー装置(K2)上にあります)の色が緑に変わったら、テンションが適切であることがわかります。

シートベルトの調節

図19 リリースボタン(J)を押して、シートベルトを緩めます。

図20 重要:絶対に肩ベルト(G)を掴んでベルトを引いてはいけません。

図21 レバー(F)を操作してチャイルドシートを直立ポジションにします。

図22 後ろ側のレバー(D)を操作してヘッドレスト(A)をお子様の体格に相応しい高さに調節します。

図23 適切に調節できるよう、ベルトはお子様の肩のところを通っていなければいけません。

注意: 肩ベルトは、どんな場合にも背中後ろやお子様の耳の高さと同じまたはそれよりも高い位置になってはいけません。

図24 赤いボタン(P1)を押すと、中央バックル(P)が外れます。

図25 お子様をチャイルドシートに座らせたら、ベルトを肩と腰の上に通します。

図26 2つのコネクター(P2)を中央バックルに差し込みます。カチッと音がしたら、適切に留まったことがわかります。

図27 お子様を締め付けすぎないように注意しながら、取り回したベルトのテンションを適切に調節してください。

注意: ベルトとお子様の胸部の間に必ず最低限必要な空間(1 cm程度)を設けてください。

図28 必要に応じて、リリースボタン(J)でベルトを緩めてください。

図29 ベルトを外すには、赤いボタン(P1)(中央バックル(P)上にあります)を押します。

チャイルドシートのリクライニング

図30 レバー (F) を操作すると、チャイルドシートをお好みの角度にリクライニングすることができます。

チャイルドシートの取り外し

図31 車両からチャイルドシートを取り外すには、リリース装置 (K2) を操作してトップテザーベルト (K1) を緩め、トップテザーフック (K) を車両のフックから外します。

図32 解除ボタン (N) を両方同時に押して、Isofix コネクター (L) を外します。

図33 最後にチャイルドシートを車両のシートから下ろします。

チャイルドシートのグループの変換方法: グループ1からグループ2/3 (15-36 KG) への変換

シートベルトの取り外し

• 2点式または腰のみのシートベルトでは使用できません。

図34 レバー (F) を操作してチャイルドシートを直立ポジションにします。

図35 リリースボタン (J) を押して、シートベルトを最長の長さまで引き出します。

図36 重要: ベルトを引く際に肩ベルト (G) を掴んではいけません。

図37 金属製のコネクター (I1) を後ろから引き出し、必要であれば、ボタン (J) を操作してさらに引き出します。そして、コネクター自体から両方の肩ベルトを抜き取ります。

図38 金属製コネクター (I1) を後部のマニュアル収納ポケット (R) に入れます。

図39 肩ベルトをチャイルドシートの穴 (I2) から抜き取ります。

図40 後ろのレバー (E) を操作して、ヘッドレスト (A) を一番高い位置まで持ち上げます。

図41 レバー (E) を持ち上げた状態で、肩ベルトの一部を (G1) バックレスト後部の金具 (S1) から抜き取ります。さらにチャイルドシートの穴からも抜き取ります。

図42 股ベルト (I3) を抜き取り、アダプター (H) 股間プロテクターから取り外します。

図43 座面の布製カバー (S2) を外し、スポンジ製の内張りを (S3) 一時的に取り外します。

図44 股ベルト (I3) を金属製リング (I4) から抜き取ります。

図45 肩ベルトもそれぞれの金属製リング (I5) から抜きます。

図46 スポンジ製の内張り (S3) と布製カバー (S2) を元通りに取り付けます。ベルト一式は後で使えるよう、安全な場所に保管してください。

万能カテゴリー - グループ2/3 (15-36 KG) への変換
IFIX コネクターおよび車両のシート ベルト

チャイルドシートの取り付け

IFIXコネクターを使ってチャイルドシートを車両に取り付けるには、図02から図10までに従ってください。

図47 レバー (F) を操作して、チャイルドシートを最も立てた位置にします。

図48 IFIXコネクターで車両内にチャイルドシートを固定して、お子様を座らせた後、後部レバー(E) を操作して、ヘッドレスト (A)を意図するポジションに調節します。

図49 車両のシートベルトのバックルの位置によっては、チャイルドシートがしっかりと安定した状態にならないことがあります。バックルが図のような位置になっている場合はチャイルドシートを取り付けることはできません。

図50 シートベルトの斜めにかかる部分(T2)を上部ベルトガイド(B)に通してから、お子様の肩の上に通してください。

図51 さらにベルトの腹の上にかかる部分(T1)をチャイルドシートの左右の下部ベルトガイド(C)に通してから、ベルトのバックルをそのシート用の所定の位置に留めます。適切に留めればカチッという音がします。

重要: バックルに対応するベルトガイドに通すことにより、シートベルトの腹の上にかかる部分と斜めにかかる部分の両方がガイドを通らなければいけません。

図52 シートベルトに振れたり丸まったりしている部分がなく、常にピンと張った状態であることを確認してください。必要であれば、斜めにかかる部分(T2)を上へ引いて、張り具合を調節してください。

注意! 車両のシートベルトに少しでも振れたりどこかにひっかかっていたりしている部分がなく、チャイルドシートのカバーがシートベルトの動きや適切な配置を妨げないことを確認してください。

図53 重要! 上部ベルトガイド(B)は、常にお子様の肩よりも高い位置になっていなければいけません。車両のシートベルトの位置は、お子様の肩に対して高すぎても低すぎてもいけません。車両のシートベルトを適切な取り回しができるよう、お子様の成長に合わせてバックレストとヘッドレストの高さを定期的にチェックし、調節を行ってください。

万能カテゴリー - グループ2/3 (15-36 KG) への変換
車両のシート ベルト

JP

チャイルドシートの取り付け

車両のシートベルトのみを使ってチャイルドシートを車両に取り付けるには、図47から図53までに従ってください。

このカテゴリーのチャイルドシートには、IFIXコネクターの使用は想定されていません。

布製カバーのお手入れ

布製カバーを定期的に取り外して、適切なお手入れを行うことが推奨されます。

図54 カバーを取り外すには、まずヘッドレスト (A)からカバーを外します。

図55 チャイルドシートの座面とバックレストのカバーを外します。このとき、下部ベルトガイド (C)に対応する部分に特に注意して行ってください。

チャイルドシートにカバーをかけるときは、上記の作業を逆の順序で行ってください。

注意! ベビーカーをご使用になる前に、張り布を元通りに適切に取り付けたことを確認してください。

주의사항



제품 사용 전 매뉴얼을 꼼꼼히 읽어 보시고, 나중에 참조 할 수 있도록 잘 보관 하시길 바랍니다. 여기에 적힌 지침들을 따르지 않을 경우 아이의 안전에 영향을 초래할 수 있습니다.

아이의 안전은 사용자의 책임입니다.

경고! 아이를 절대 혼자 두지 마십시오. 위험할 수 있습니다. 특히 제품을 사용 중일 때 더 많은 신경을 써주십시오.

안전

• 본 제품을 장착한다고 해서 모든 위험으로부터 어린이를 보호하지는 못합니다. 한편, 카시트의 올바른 사용은 사망을 포함한 위태로운 상황을 줄일 수 있습니다.

• 사용하기 전에 제품의 사용을 완벽하게 읽고 이해합니다. 강조된 경고에는 특히 주의를 기울입니다. 항상 시트와 함께 지침 설명서를 간직합니다; 후면에 이 설명서를 넣을 수 있는 특별한 곳이 있습니다.

KO

• 어린이 고정시스템과 관련된 자동차 사용설명서를 읽고 숙지하십시오.

• 제품을 사용하려는 국가의 승객보호시스템 사용에 관련된 해당 현행 규정을 확인하십시오.

• 중요: Newton 1.2.3 IFIX는 유니버설 보호장치이며, 9~36kg의 어린이(그룹 1/2/3)를 자동차에 태워 이동할 때 적용되는 UN ECE 44/04 규정에 따라 승인받은 제품입니다. 36kg을 초과하거나 9kg 미만인 어린이는 이 카시트를 사용할 수 없습니다.

- Newton 1.2.3 IFIX는 다음과 같은 설치 방법에 따라 승인받은 제품입니다.

그룹	설치 방법	어린이 보호	카테고리	설치 지침
1 (9-18 kg)	ISOFIX 래치 + 탑테더(TopTether)	5점식 벨트 사용	유니버설	주행 방향으로만
2 (15-25 kg)	IFIX 래치 + 3점식 차량 벨트	3점식 차량 벨트	유니버설	주행 방향으로만
2 (15-25 kg)	3점식 차량 벨트	3점식 차량 벨트	유니버설	주행 방향으로만
3 (22-36 kg)	IFIX 래치 + 3점식 차량 벨트	3점식 차량 벨트	유니버설	주행 방향으로만
3 (22-36 kg)	3점식 차량 벨트	3점식 차량 벨트	유니버설	주행 방향으로만

- 탑테더 고리 대신 러기지 고리를 사용하지 않도록 확인하십시오(Top Tether). 자동차에서 다음과 같은 기호를 찾아서 확인하십시오: 
- 이 사용설명서에서 지정한 것과 다른 차량, 위치 및 구성으로 카시트를 사용하지 마십시오.
- 카시트 및 설치 과정에서 표시된 것과 다른 방식으로 벨트를 통과시키지 마십시오.
- UN ECE 44/04 인증서는 카시트에 변경을 가하면 무효가 됩니다.
- 부착 및 고정된 라벨을 제거하지 마십시오. 이러한 라벨을 제거하면 더는 규정을 준수하지 않는 제품이 될 수 있습니다.
- Newton 1.2.3 IFIX 카시트는 자동차로 어린이와 이동할 때만 사용하는 제품입니다. 집안에서 의자나 장난감으로 사용해서는 절대로 안 됩니다.
- Newton 1.2.3 IFIX 카시트는 일반적인 자동차에서 사용하기에 적합하며 대부분의 자동차 시트에 설치하기에 적합하지만, 전부 가능한 것은 아닙니다.
- 이 고정장치는 본 경고가 없었던 이전 모델들에 비해 더욱 엄격한 인증기준에 의거하여, 《보편적》으로 등급구분되었습니다.
- 이런 경우에는 Newton 1.2.3 IFIX 카시트를 사용하지 마십시오:
 - 경미한 경우라도 사고가 난 이후, 눈에 보이지 않지만 제품이 손상되었을 수 있습니다. 최고의 안전 수준을 유지하려면 카시트를 새 제품으로 교체해야 합니다.
 - 중고차인 경우, 상당한 위험을 초래할 수 있는 구조적 차 손상을 입었을 가능성이 있음.
 - 중고품. 매우 큰 위험을 초래할 수 있는 구조적 손상이 발생했을 가능성이 있습니다.
- 차로 이동하기 전 및/또는 자동차의 정기 점검, 유지관리, 세척 이후에는 항상 카시트의 모든 구성요소가 정확하게 연결되었는지 확인하십시오. 다른 사람에 의한 카시트의 변경 및/또는 카시트의 연결 해제가 발생했을 수 있으며, 이후 사용설명서에 따라 정확하게 복구하지 않았을 수 있습니다.
- 카시트의 기계적 장치에 손가락을 삽입하지 않도록 합니다.

그룹 1

- Newton 1.2.3 IFIX 카시트는 ISOFIX 래치 및 탭테더 고리가 장착된 차량에서 그룹 1 용도로 사용될 때 유니버설 ISOFIX 보호장치로 작동합니다.
- 완전한 보호 기능을 위해, 이러한 구성에서 탭테더 없이 카시트를 사용하면 절대로 안 됩니다.

그룹 2/3

- Newton 1.2.3 IFIX 카시트를 자동차에 사용할 때는 릴이 장착된 3점 안전벨트가 있는 차량만 가능하며, UN/ECE 16 및 기타 표준 규정에 따라 승인받아야 합니다. 자동차 매뉴얼에서 카시트를 어디에 설치할 수 있는지 확인하십시오. 잘 모르겠으면, 제조업체 또는 공인 대리점에 바로 연락해보십시오.
- 2 점식 고정용 안전벨트 또는 복부 고정용 안전벨트의 사용은 허용되지 않습니다.
- 차량 안전벨트가 올바르게 통과할 수 있도록, 등받침대와 머리받침대의 위치를 어린이의 성장에 맞추어 정기적으로 확인조절합니다.
- Newton 1.2.3 IFIX 카시트는 ISOFIX 고정점이 장착된 대부분의 차량에 설치될 수 있으나, 정확한 사용 가능성은 차량 적용에 대한 해당 목록에서 확인해야 합니다.

사용과 설치

• 이 카시트는 함께 제공된 사용설명서를 엄격하게 따라서 설치해야 합니다. 이러한 경고와 지침을 따르지 않았을 때는 안전을 보장할 수 없으며 어린이에게 매우 위험할 수 있습니다.

- 조립 및 설치 작업은 카시트에 어린이가 없는 상태로 수행해야 합니다.
- 카시트 베이스와 차량 시트 사이에 어떠한 종류의 쿠션도 끼워넣지 마십시오: 어린이의 안전에 영향을 줄 수 있습니다.
- 카시트를 장착전에 수송으로 인해 손상된 부품이 없는지 확인합니다. 만일 손상이 발견된 경우 절대로 사용하거나 어린이 손에 가까이 두면 안 됩니다.
- 여러분의 자녀 안전을 위해 카시트를 장착전에 포장에 사용된 플라스틱 봉지나 포장관련 부품을 모두 버리거나 신생아나 어린이 손에 닿지 않는 곳에 보관하도록 합니다.
- 카시트부품이 올바르게 고정되어있지 않거나 조정되어있지 않은 경우 사용하지 마십시오.
- 카시트 조립이나 해체, 조절은 성인만이 할 수 있습니다. 카시트에 탄 어린이를 돌보는 (베이비시터나 할머니, 할아버지 등) 보호자도 본 제품의 사용법을 습득하고 있어야 합니다.
- 뒤쪽 좌석 설치가 우선입니다. 만약 앞쪽에 카시트를 설치한다면, 자동차 조수석을 최대한 뒤로 밀어야 합니다.

KO



- 주의! 에어백이 카시트에서 가까운 곳에서 작동되면 어린이 건강에 위험할 수 있습니다.
- 자동차 앞좌석에 에어백이 설치되어 있다면, 자동차 매뉴얼의 에어백 사용 또는 에어백 사용 해제에 대한 지침을 엄격하게 따라야 합니다. 어떤 경우에도 카시트를 설치하고자 하는 자동차 시트를 최대한 뒤로 밀어야 합니다.
- 주의: 일부 국가의 현행 규정은 카시트를 자동차 조수석에 설치하는 것을 금지합니다. 제품을 사용하고자 하는 국가의 현행 규정을 확인해보십시오.
- 절대로 Newton 1.2.3 IFIX 카시트를 반대 방향으로 돌리거나 진행 방향에 대해 가로질러 설치하지 마십시오.
- 각도가 조절되는 시트가 자동차 제조업체에서 지정한 대로 수직으로 고정되었는지 확인하고, 카시트가 자동차 시트의 등반이에 최대한 부착되었는지도 확인하십시오.
- 차사고가 발생할 경우 인체에 상해를 가할 수 있는 차 내부에 여기저기 흩어져 있는 물건이나 가방을 안전한 곳으로 치우도록 합니다.
- 어린이가 타지 않은 상태라 해도 카시트가 Isofix/Ifix 래치와 자동차 벨트에 정확하게 고정되었는지 확인하십시오. 사고가 발생했을 때 카시트가 움직여서 차량 내부의 승객이 다칠 수 있습니다.
- 자동차 운행중, 모든 차량 탑승객은 해당 국가의 현행 규정에 따라 안전벨트를 착용해야 합니다. 그렇지 않았을 때 사고가 발생하면, 카시트를 정확하게 사용했다 하더라도 어린이가 다칠 수 있기 때문입니다.
- 모든 안전 벨트가 잘 조여져 있는지 확인하십시오.
- 벨트 버클이 뒤틀려 있지 않은지, 차문과 좌석의 움직이는 부분 사이에 끼지 않았는지 확인하십시오.
- 차를 매일 사용하면서, 카시트의 단단한 부분과 플라스틱으로 제작된 부분이 좌석의 움직이는 부분이나 차문에 긴 상태에서 설치되지 않았는지 확인하십시오.
- 카시트가 정확하게 설치되었는지 확인하고, 어린이를 앉혀서 제대로 벨트로 고정했는지 확인하십시오. 잠재적 위험에 대해 알아보십시오.
- 차가 움직일 때는 절대로 어린이를 카시트에서 내리지 마십시오. 필요하다면, 안전한 곳에 정차한 후 어린이를 내리십시오.
- 운행중, 절대로 어린이를 팔에 안지 말고 어린이가 카시트 밖에 앉아있게 하지 마십시오.
- 자동차 안에서 어린이를 보호받지 않은 상태로 절대로 두지 마십시오.
- 차에서 잠시라도 내릴 때는, 어린이와 함께 내리십시오.
- 반드시 인도 위에서만 어린이가 차에서 내리거나 타도록 하십시오.
- 차로 이동하면서 카시트를 조정하는 것은 절대로 안 됩니다. 필요하다면 안전한 곳에서 먼저 정차하십시오.
- 신중하고 적합한 방식으로 운전하십시오. 카시트는 효율적인 보호장치의 역할을 하지만, 카시트만으로는 차량이 큰 충격을 받았을 때 심각한 부상을 방지하기에

충분하지 않습니다. 느린 속도로 운전하더라도, 차 안의 모든 탑승객에게 매우 위험한 사고가 발생할 수 있습니다.

- 체중이 무거운 승객은 앞좌석에 앉도록 하며 체중이 가벼운 승객은 뒷자석에 앉도록 합니다.
- 직사광선에 노출된 차량 내부는 매우 뜨거워질 수 있습니다. 사용하지 않을 때는 어린이의 피부를 상하게 할 수 있는 부품의 과열 방지를 위해 카시트를 천으로 덮어놓는 것이 좋습니다.
- 장기여행인 경우 어린이는 자주 피곤함을 느낌으로 자주휴식을 취하도록 합니다.
- 이 카시트는 잠깐 동안의 수면에만 적합하도록 설계된 제품입니다.
- 패브릭 커버를 씌우고 몸통 고정 벨트로 고정하여 보호된 상태가 아니면 카시트를 사용하지 마십시오. 이러한 카시트의 구성품은 제조업체에서 승인받지 않은 타사 제품으로 교체할 수 없습니다. 어린이 보호장치에 통합된 구성품이며 안전을 유지하는 필수품이기 때문입니다.
- 제품과 함께 제공되지 않은 쿠션을 사용하지 말고 제조업체에서 해당 그룹용으로 승인받지 않은 쿠션을 사용하지 마십시오.
- 제품의 움직이는 부분을 만질 때에 어린이의 안전에 유의하여 주십시오.

보장 조건

- Inglesina Baby S.p.A.는 이 제품이 유럽 공동체 국가와 시장 국가에서 현재 일반적으로 준수하는 제품과 품질 및 안전에 대한 규범/규칙에 따라서 설계되었고 제조되었음을 보장 합니다.
- Inglesina Baby S.p.A. 는 생산 과정에서 과정중 및 과정 종료에서 제품의 품질을 다양한 방법으로 품질 검사를 했음을 보장 합니다. Inglesina Baby S.p.A. 는 공인 대리점에서 구입 당시에 제품이 조립 및 제조의 결함 없어야함을 보장 합니다.
- 이 보증서는 구입자들을 법적으로 부터 권한을 인정해 주기 위한것이며 제품을 구입한 나라 마다 나뉠대로의 규정을 정할수 있지만, 반대의 경우가 생길시 이 제품의 보증을 우선시 한다.
- 제품 구입시 제조이상이 있거나 제품에 문제가 있을시 사용중 에도 제품이상이 발생되면 사용방법 을 참고 하거나 본 L'Inglesina Baby S.p.A. 는 구입한 날로부터 24 개월 까지 품질을 보증을 합니다.
- 보증서는 단지 물품을 구입한 나라에서만 그 효력을 발휘할수 있으며 이후로부터 물품 구입자가 허가를 취득 할수 있다
- 보증서는 처음으로 물품 을 구매한 자 한테 인정되며 효력 발휘가 된다
- 보증서는 제품 제조 결함이나 물건의 이상이 있을시 반품및 수리 가 가능하다. L'Inglesina Baby S.p.A. 는 기능에 따라 제품의 교환및 수리에 관한 보증서를 첨부할지를 결정한다
- 보증서를 유용하게 쓰기위해서는 제품의 일련 번호나 제품 구입시 받은 영수증을 구입날자 및 정확히 읽을수 있는 카피 를 보관 한다.
- 소개된 보증 조건들은 다음과 같은 경우에 권리가 소멸됩니다.
 - 본 제품은 여러곳에 보급 되고 사용되며 에 명시 되었고 에 사용방법이 나있다.
 - 본 제품은 사용방법에 준수해서 사용되어야 한다.
 - 제품이 공인되었거나 계약된 소비자 센터가 아닌 곳에서 수리 했을 경우.

KO

- 제품을 제조사로 부터 공식 받지 않은 곳에 천이나 구조의 부분들을 수정 및 조작했을 경우에는 Inglesina Baby S.p.A. 는 제품을 수정해야 하는 어떠한 책임도 가지지 않습니다.
- 과실로 인한 결함 및 부주의 사용 (예. 구조 부품들의 충격, 강한 화학 물질에 대한 노출 기타 등등).
- 매일 계속해서 사용함으로써 발생된 제품이 정상적으로 소모 (예. 바퀴, 모빌 부품, 천) 되었을 경우.
- 이 제품은 소유자나 제 3자(예를 들면 항공이나 기타의 운송 방법에 의해 수하물로 운송되는 경우) 우연히 손상될 수도 있습니다.
- 제조 업체나 구입한가게 로 구입 영수증과 제품일련 번호 를 기록한 것을 보내면 된다.
- Inglesina Baby 로 부터 실행되지 않거나 제공되지 않은 액세서리 를 사용하여 제품에 문제가 있을 시 우리의 보증 조건으로부터 보장 받지 못합니다.
- L'Inglesina Baby S.p.A. 는 본인의 잘못으로 인해 이뤄진 훼손에 대한 책임을 지지 않습니다.
- 보장 기간이 끝났을 경우, 회사는 여전히 사건별로 사건의 조정 가능성을 평가 하여서 동일한 마켓에서 소개받은 일자로 부터 최대 4년동안 그 제품의 서비스를 보장 합니다.

교환/ 판매 후 서비스

- 시간 내 제품의 완벽한 기능을 하기 위해서 안전장치의 정기적 점검을 해 주십시오. 만약 제품에 문제가 있거나 어떠한 하자가 있을 경우, 제품을 사용하지 마십시오. 바로 Inglesina 제품 대리점 혹은 소비자센터로 연락 주시기 바랍니다.
- L'Inglesina Baby 에서 제공되거나 승인되지 않은 부속 혹은 액세서리를 사용하지 마십시오.

서비스가 필요한 경우 무엇을 합니까

- 제품에 서비스 필요한 경우, 같은 요구의 제품에 관련된 “일련번호” 를 가지고 있는지 확인하고 바로 물건을 구입한 대리점에 연락하십시오. (일련 번호는 2010 년 컬렉션으로 부터 사용할 수 있습니다.)
- 대리점의 의무는 각 각의 경우의 적합한 조정 방법을 평가하여 Inglesina 와 연락하고 마지막으로 후속 지도를 제공 해야 합니다.
- Inglesina 소비자 센터는 소개된 웹 사이트 Inglesina: www.inglesina.com 의 보증 및 서비스 부분에 적절한 양식을 작성하는 것을 통하여 필요한 모든 정보를 제공해야 합니다.

KO

제품의 유지 및 관리







- 모든 카시트 제품은 안전 규정에 따라 좌석에 긴밀하게 부착하고 치수에 따라 조절하여 설치함으로써 차량 좌석에 흔적을 남길 수 있습니다. 이 제품은 그러한 흔적을 최소화하도록 설계되었습니다. 제조업체는 카시트의 정상적인 사용으로 인한 어떠한

흔적에도 책임을 지지 않습니다.

- 절대로 제품 기기 혹은 부속 조립을 강제로 분해 혹은 조립하려 하지 마십시오. 만약 정확하지 않을 경우, 설명서를 다시 확인해 주시기 바랍니다.
- 제품을 건조한 환경에 보관해 주시기 바랍니다.
- 바람, 물, 비, 눈 등에서 제품을 보호해 주시기 바랍니다. 또한, 장시간 햇살에 이 제품을 노출 할 경우 제품의 색이 바랄 수 있습니다.
- 플라스틱과 금속 부품 부분은 젖은 천 혹은 가벼운 세제를 이용해 닦아 주시기 바랍니다. 강한 용제, 암모니아 혹은 석유는 사용을 금합니다.
- 녹스는 것을 방지하기 위해 물이나 습기에 제품이 닿았을 경우 금속 부분을 모두 건조시켜 주시기 바랍니다.

유모차 직물 세탁 시 팁

- 내부 시트는 다른 직물과는 따로 세탁을 할 것을 권장합니다.
- 정기적으로 유모차 직물 부분을 부드러운 솔로 닦아 주십시오.
- 시트의 라벨 설명에 따른 방법으로 세탁을 해 주시기 바랍니다.

 찬 물에 손세탁 하십시오	 다림질을 하지 마십시오
 탈색제를 사용하지 마십시오	 드라이클리닝을 하지 마십시오
 세탁기의 건조기능을 사용하지 마십시오	드라이클리닝하지 마십시오
 야간 기온 상태로 그늘에서 말린다	

- 완전히 건조된 상태에서 내부 시트를 사용하거나 보관하십시오.
- 주의! 벨트와 버클은 절대 세탁하지 마십시오. 천과 부드러운 세제로만 닦으십시오.
- 버클의 정확한 작동은 어린이의 안전을 위해 매우 중요합니다. 버클이 오작동하는 것은 오염물질이나 외부물질이 쌓여서 발생하는 경우가 많습니다.

설명서

부속품 내역

그림 1

- A 머리받침대 (조절가능)
- B 상단 벨트고리
- C 하단 벨트고리
- D 머리받침대 조절 레버 (그룹1)
- E 머리받침대 조절 레버 (그룹 2/3)
- F 카시트 기울기 조절 레버
- G 어깨 몸통 고정벨트
- H 이너시트
- I 벨트길이 조절장치
- J 벨트 해제 버튼
- K 탑테더 고리 (Top Tether)
- L Isofix/Ifix 래치
- M Isofix/Ifix 래치 조절 버튼
- N Isofix/Ifix 래치제거 버튼
- P 벨트의 중앙 버클
- Q Isofix/Ifix 래치 가이드
- R 뒷면의 사용설명서 보관함

유니버설 카테고리-그룹 1 (9-18 KG) ISOFIX 래치 및 탑테더

카시트 설치방법

- 장착 및 설치하는 카시트 위에 어린이가 없는 상태에서 실시합니다.
- 절대로 Newton 1.2.3 IFIX 카시트를 반대 방향으로 돌리거나 차량 진행 방향에 대해 가로질러서 설치하지 마십시오.
- 각도가 조절되는 시트가 자동차 제조업체에서 지정한 대로 수직으로 고정되었는지 확인하고 카시트가 자동차 시트의 등받이에 최대한 부착되었는지도 확인하십시오.
- 되도록 차 뒷좌석에 카시트를 설치하도록 합니다. 부득이 앞좌석에 설치할 경우, 카시트를 장착한 앞좌석을 최대한 뒤쪽으로 밀어내도록 합니다.
- 조수석에 에어백이 달린 경우 자동차사용설명서에 나온 에어백 기능과 작동 불능화 기능에 대해 충분히 알아두도록 합니다. 어떠한 경우든 카시트 장착하고자 하는 카시트를 최대한 뒤로 밀어내도록 합니다.
- 주의! 에어백이 카시트에서 가까운 곳에서 작동되면 어린이 건강에 위험할 수 있습니다.
- 카시트 등받이가 부착될 시트 등받이의 위치가 직선으로 고정되었고 뒷쪽으로 최대한 밀려나 있는지 확인합니다.
- 카시트의 올바른 설치에 방해가 된다면 자동차 시트의 머리받침대를 제거하십시오.

KO

- 카시트 베이스와 차량 시트 사이에 어떠한 종류의 쿠션도 끼워넣지 마십시오: 어린이의 안전에 영향을 줄 수 있습니다.
- 어린이가 앉아있지 않는 경우에도, 카시트가 Isofix 래치 및 차량 안전벨트에 올바르게 고정되었는지 확인합니다. 이는 사고의 경우, 카시트가 움직여 차량내의 다른 승객과 충돌하는 것을 예방하기 위함입니다.

그림 2 Newton 1.2.3 IFIX 카시트에는 2개의 가이드 (Q) 가 있어서 차량에 가이드가 없는 경우에 사용할 수 있으며, ISOFIX 래치를 자동차 시트의 해당 고정점에 정확하게 배치할 수 있게 합니다. 필요한 경우에 2개의 가이드 (Q) 를 자동차 시트의 고정점에 고정하십시오.

그림 3 양쪽 조절 버튼 (M) 을 꺼내서, isofix 래치 (L) 바깥쪽으로 끝까지 미십시오.

그림 4 조절 버튼(M) 이 제자리에 있는지 주의해서 확인하고, 빨간색이었던 표시장치 (M1) 가 녹색으로 변했는지 확인하십시오.

그림 5 카시트를 자동차 시트에 놓기 전에, 탑테더의 벨트 (K1)를 풀니다.

그림 6 자동차가 진행하는 방향으로 카시트를 자동차 시트에 배치하고 ISOFIX 래치 (L) 를 자동차 시트의 해당 고정점과 연결하여 설치합니다. 이때 정확하게 연결된 고리에서 딸깍 소리가 나야 합니다.

그림 7 주의! Newton 1.2.3 IFIX 카시트의 정확한 연결 여부는 해당 표시장치 (N1) (고정 버튼 (N) 위에 있음)가 빨간색에서 녹색으로 변할 때 확인할 수 있습니다.

그림 8 양쪽 조절 버튼 (M) 을 꺼내면서 동시에 카시트를 자동차 시트 쪽으로 밀니다. 자동차 시트의 머리받침대가 방해가 되면 밀어올리거나 제거하십시오.

그림 9 카시트가 정확하게 고정되어 배치되면, 표시장치 (M1) (조절 버튼 (M) 위에 있음)가 빨간색에서 녹색으로 변했는지 확인하십시오.

그림 10 사용 전에 카시트를 힘있게 당겨보아서, 카시트가 올바르게 삽입되었는지 항상 확인합니다.

탑테더 고정

중요: 자동차 내부의 고정점 위치에 따라 탑테더 벨트 고리의 유형은 주로 3가지로 구분할 수 있습니다.



A 유형

그림 11 이 경우, 시트의 머리받침대를 올리고 탑테더 벨트 (K1) 를 중앙으로 통과시킵니다.

그림 12 탑테더 (K) 의 고리를 자동차의 고리에 고정합니다.

그림 13 중요: 벨트를 정확하게 부착하려면, 항상 힘껏 당겨서 정확하게 조여졌는지 확인하십시오.

K0

B 유형

그림 14 탑테더의 고리 (K) 가 자동차 시트의 등받이 고리에 잘 고정되었는지 확인합니다.

그림 15 중요: 벨트를 정확하게 고정하려면, 항상 힘껏 당기십시오. 표시장치 (K3) (탑테더 (K2) 위에 있음)가 녹색으로 변했는지 보고 정확하게 조여졌는지 확인하십시오.

C 유형

그림 16 탭테더의 고리 (K) 를 자동차 트렁크의 고리에 연결하십시오. 이 고리는 해당 기호로 표시되어 있습니다.

그림 17 커버를 들어올리고 고리를 사용합니다.

그림 18 중요: 벨트를 정확하게 고정하려면, 항상 힘껏 당기십시오. 표시장치 (K3) (탭테더 (K2) 위에 있음)가 빨간색에서 녹색으로 변했는지 보고 정확하게 조여졌는지 확인하십시오.

안전벨트의 조절

그림 19 해제 버튼(J)으로 안전벨트를 풀니다.

그림 20 중요: 절대로 어깨끈(G)에서부터 벨트를 당기지 마십시오.

그림 21 카시트가 되도록 수직을 유지하도록 놓고, 이때 레버 (F)로 조절하십시오.

그림 22 뒷면 레버 (D) 로 머리받침대 (A) 의 높이를 조절해서 어린이의 높이에 맞추십시오.

그림 23 정확한 조절을 위해, 벨트가 어린이의 어깨 위를 지나가야 합니다.

주의: 고정벨트가 등 뒤에 있거나 눈높이 이상으로 올라가지 않도록 하십시오.

그림 24 빨간색 버튼 (P1) 을 눌러서, 중앙 버클 (P)을 해제합니다.

그림 25 어린이를 앉힌 다음에, 어깨와 골반 위로 벨트를 지나가게 하여 벨트를 조절합니다.

그림 26 두 개의 래치 (P2) 를 중앙 버클에 넣고 딸깍 소리로 정확한 연결 여부를 확인합니다.

그림 27 지나치게 조이지 않도록 주의하면서, 어린이가 착용한 벨트가 정확하게 조여졌는지 확인합니다.

주의: 벨트와 어린이의 가슴 사이에 최소한의 간격(약 1cm)을 두십시오.

그림 28 필요하다면, 해제 버튼 (J)으로 벨트를 느슨하게 합니다.

그림 29 벨트를 풀려면, 빨간색 버튼 (P1) (중앙 버클 (P) 위에 있음)을 누르십시오.

카시트의 각도조절

그림 30 레버(F)를 작동하여, 원하는 대로 카시트의 각도를 조절합니다.

카시트 제거하기

그림 31 카시트를 자동차에서 제거하려면, 탭테더 벨트(K1) 를 느슨하게 하며, 이때 해제 장치 (K2) 를 조절합니다. 즉, 탭테더 고리 (K) 를 자동차 고리에서 분리합니다.

그림 32 양쪽 해제 버튼 (N) 을 동시에 눌러서, ISOFIX 래치 (L)를 연결 해제합니다.

그림 33 이제 자동차 시트에서 카시트를 제거합니다.

그룹 1에서 그룹 2/3 (15-36 KG)으로
카시트 변경하는 방법

KO

안전벨트의 제거

- 2 점식 고정용 안전벨트 또는 복부 고정용 안전벨트의 사용은 허용되지 않습니다.

그림 34 카시트를 되도록 수직으로 놓고, 이때 레버 (F)로 조절하십시오.

- 그림 35 해제 버튼 (J)으로 안전벨트를 최대한 길고 느슨하게 합니다.
- 그림 36 중요: 절대로 어깨끈 (G)에서부터 벨트를 당기지 마십시오.
- 그림 37 금속 래치 (I1) 를 뒤쪽에서 당기고, 필요하다면 버튼(J) 으로 더 길게 당기십시오. 양쪽 고정벨트를 해당 래치에서 꺼내십시오.
- 그림 38 금속 래치 (I1) 를 뒤쪽의 사용설명서 보관함 (R)에 다시 넣습니다.
- 그림 39 카시트의 슬롯(I2)에서 고정벨트를 꺼냅니다.
- 그림 40 뒷면 레버 (E) 로 머리받침대 (A) 를 최대 허용높이까지 올립니다.
- 그림 41 레버 (E) 가 올려진 상태를 유지하면서, 양쪽 어깨끈 (G1) 을 뒤쪽의 막대 (S1)에서 꺼냅니다. 이렇게 해서 카시트 슬롯에서도 어깨끈을 꺼냅니다.
- 그림 42 쿠션 (H) 을 제거할 때는 다리분리 벨트 (I3) 를 다리보호대에서 꺼냅니다.
- 그림 43 시트의 패브릭 커버 (S2) 를 벗기고 내부의 스펀지 라이너(S3)를 잠깐 제거합니다.
- 그림 44 다리분리 벨트 (I3) 를 금속 링 (I4)에서 꺼냅니다.
- 그림 45 해당 금속 링 (I5)에서도 몸통 고정 벨트를 꺼냅니다.
- 그림 46 스펀지 라이너 (S3) 와 패브릭 (S2) 을 정확하게 제자리에 다시 넣습니다. 다음 사용을 위해 벨트 세트를 안전한 장소에 보관합니다.

유니버설 카테고리-그룹 2/3 (15-36 KG)
IFIX 래치 및 자동차 안전벨트

카시트 설치방법

ifix 래치로 카시트를 설치하려면, 다음 그림의 안내를 따르십시오: 그림 02~그림 10.

- 그림 47 레버(F)를 사용해서 카시트를 완전히 수직으로 세우십시오.
- 그림 48 ifix 래치로 카시트를 자동차에 고정하고 어린이를 앉힌 후에, 뒷면 레버 (E) 로 머리받침대 (A) 의 높이를 조절하여 원하는 위치에 놓습니다.
- 그림 49 카시트를 안정적으로 설치하는데 있어서 자동차 안전벨트의 버클위치가 매우 중요합니다. 만일 버클의 위치가 그림 처럼 되어있는 경우 카시트를 장착하실 수 없습니다.
- 그림 50 자동차 안전 벨트의 사선 부분(T2) 을 상부 벨트 가이드 (B) 를 가로질러 어린이의 어깨 위로 통과합니다.
- 그림 51 자동차 안전벨트의 배 부분 (T1) 을 카시트 양쪽의 하부 벨트 가이드 (C) 를 가로질러 통과시키고, 해당 시트에 있는 벨트 버클의 딸깍 소리로 정확하게 연결되었는지 확인합니다.
- 중요: 연결 버클의 벨트 가이드를 가로질러서, 양쪽 허리, 배 및 사선 부분을 지나야 합니다.
- 그림 52 벨트가 잘 당겨지고 펴져 있는지 항상 확인하고, 필요하다면 사선 부분 (T2) 을 위로 당겨서 팽팽하게 합니다.

KO

경고! 차량 안전벨트 중 어느 부분이 영키거나 묶여있어, 카시트의 장착으로 인하여 차량 안전벨트를 움직여 올바르게 위치잡는 것이 방해되지 않는지 확인합니다.

- 그림 53 중요! 상단 벨트고리 (B) 가 항상 어린이의 어깨 위에 있어야 합니다. 차량 안전벨트는 절대로 어린이의 어깨에 비해서 너무 낮거나 높아서는 안 됩니다. 차량 안전벨트의 올바른 착용을 위하여, 등받침대와 머리받침대의 높이를 어린이의 성장에 맞추어 정기적으로 확인조절합니다.

카시트 설치방법

자동차 안전벨트만 사용하여 카시트를 설치하려면, 다음 그림의 안내를 따르십시오:
그림 47~그림 53.

이 카테고리의 경우, 설치 시 **Ifix** 래치를 사용하지 않습니다.

패브릭 커버 관리

카시트 커버를 정기적으로 분리해서 올바르게 관리해주시도록 합니다.

그림 54 커버를 제거하려면, 머리받침대 커버(A)를 먼저 제거합니다.

그림 55 카시트의 시트 및 등받이 커버를 제거할 때는 하부 벨트 가이드(C)와 연결된 부분에 특히 주의하십시오.

카시트 커버를 다시 씌울 때는, 위의 설명을 반대 순서로 따라 실행하십시오.

경고! 사용하기 전에 라이닝이 올바르게 재조립되었는지 확인하십시오.

تحذيرات

يجب قراءة التعليمات بانتباه قبل الاستخدام والاحتفاظ
بها للرجوع إليها عند الحاجة مستقبلاً. قد تتعرض
سلامة طفلكم للخطر إذا لم تلتزموا بهذه التعليمات.



إن سلامة الطفل هي مسؤوليتكم.

تنبيه! يجب عدم ترك الطفل دون مراقبة أبداً: فقد يكون ذلك
خطراً. يجب الانتباه بدقة وحرص عند استخدام هذا المنتج.

الأمان

- مقعد جلوس الأطفال هذا لا يضمن دائماً في جميع الأحوال توفير الحماية الكاملة لطفلك، ولكن استخدامه بشكل مناسب يساعد كثيراً في حماية طفلك ويحول دون تعرضه للموت.

• اقرأ وافهم جميع إرشادات وتوجيهات استخدام هذا المنتج قبل البدء في استعماله. انتبه جيداً وبشكل خاص إلى التحذيرات المذكورة ذات الصلة. أبق دائماً دليل إرشادات الاستخدام مع مقعد جلوس الأطفال؛ في الجزء الخلفي من المقعد هناك مكان مخصص لوضع هذا الدليل وحفظه فيه.

- اقرأ وافهم أيضًا دليل إرشادات الاستخدام الخاص بالسيارة وخصوصًا الجزء المتعلق بكيفية استخدام نظم التثبيت المتعلقة بالأطفال وسلامتهم.
- تحقق مما إذا كان في البلد التي توجد فيها هناك قوانين وقواعد خاصة معمول بها في مسألة استخدام أدوات التثبيت والحماية الخاصة بالأطفال.
- هام: مقعد Newton 1.2.3 IFIX هو أداة تثبيت قياسية عامة الأغراض مطابق لمواصفات اللائحة الأوروبية UN ECE 44/04 الخاصة بنقل الأطفال البالغ وزنهم من 9 حتى 36 كجم في السيارات (المجموعة 1/2/3). لا تستخدم مقعد جلوس الأطفال في السيارة مع الأطفال الذين يزيد وزنهم عن 36 كجم أو يقل عن 9 كجم.
- Newton 1.2.3 IFIX يتوافق وطرق التركيب التالية:

المجموعة	طريقة التركيب	تثبيت وضعيّة الطفل	الفئة	اتّجاه التركيب
1 (9-18 كجم)	وصلات ISOFIX + حزام تثبيت علوي من الخلف (TopTether)	مع حزام تثبيت مدمج به 5 نقاط تثبيت	قياسي عام الأغراض	فقط في اتّجاه السير
2 (15-25 كجم)	وصلات IFIX + حزام للسيّارة به 3 نقاط تثبيت	حزام للسيّارة به 3 نقاط تثبيت	قياسي عام الأغراض	فقط في اتّجاه السير
2 (15-25 كجم)	حزام للسيّارة به 3 نقاط تثبيت	حزام للسيّارة به 3 نقاط تثبيت	قياسي عام الأغراض	فقط في اتّجاه السير
3 (22-36 كجم)	وصلات IFIX + حزام للسيّارة به 3 نقاط تثبيت	حزام للسيّارة به 3 نقاط تثبيت	قياسي عام الأغراض	فقط في اتّجاه السير
3 (22-36 كجم)	حزام للسيّارة به 3 نقاط تثبيت	حزام للسيّارة به 3 نقاط تثبيت	قياسي عام الأغراض	فقط في اتّجاه السير



- تحقق من عدم استخدام خطّاف الحقائب بدلاً من الخطّاف المخصّص لحزام التثبيت العلوي من الخلف (Top Tether). افحص السيّارة وابحث عن هذا الرمز:
- لا تستخدم مقعد جلوس الأطفال في السيّارة في سيّارات أو في وضعيّات أو في طرق ضبط مختلفة عن تلك المحدّدة في دليل إرشادات الاستخدام هذا.
- لا تستخدم معابر أحزمة مختلفة عن تلك الموضّحة على مقعد جلوس الأطفال في السيّارة وفي خطوات التركيب المتسلسلة.
- شهادة الاعتماد الأوروبي UN ECE 44/04 ستلغى وستصبح عديمة المفعول إذا ما تمّ إجراء أيّة تعديلات غير ملائمة على مقعد جلوس الأطفال في السيّارة.
- لا تزال ملصقات البيانات التعريفية والتوجيهية المصلفة أو المخيطة. إنّ إزالة هذه الملصقات التنبهية والتعريفية يمكن أن يجعل هذا المنتج غير مطابق للقانون.
- مقعد جلوس الأطفال في السيّارة Newton 1.2.3 IFIX يجب استخدامه فقط وحصرياً لنقل الأطفال في السيّارة. يجب عدم مطلقاً كمقعد عادي للجلوس في المنزل أو كلعبة.
- مقعد جلوس الأطفال في السيّارة Newton 1.2.3 IFIX مناسب للاستخدامات العامّة في السيّارات ويتوافق مع الجزء الأكبر من مقاعد هذه السيّارات ولكن ليس مع جميعها.
- تمّ تصنيف جهاز الحجز والتثبيت هذا بأنّه "قياسي عام الأغراض" وفقاً لمعايير المطابقة والتوافق الأكثر صرامة مقارنةً بالموديلات السابقة التي لا تحمل هذا التنبه.

- لا تستخدم مقعد جلوس الأطفال في السيارة Newton 1.2.3 IFIX في الحالات التالية:
 - عند إصابته بأي حادث، حتّى ولو خفيف. يمكن أن يكون المقعد قد تعرّض لتلفيات وأضرار غير مرئية.
 - مقعد جلوس الأطفال في السيارة يجب استبداله بأخر جديد للمحافظة على مستويات الأمان المطلوبة.
 - عند تعرّضه للضرر أو عند فقد إرشادات الاستخدام أو عند فقدته لأي جزء من أجزائه. اتّصل على الفور بالبائع المعتمد أو بخدمة الدعم الفني Inglesina.
 - عندما يكون قد سبق استخدامه من قبل غيرك. من المحتمل أن يكون مصاباً بأضرار هيكليّة غاية في الخطورة.
- تحقّق من إتمام الاقتران والتعشيق الصحيح لجميع مكّونات وأجزاء مقعد جلوس الأطفال في السيارة قبل كلّ رحلة و/أو في حالة أنّ السيارة قد خضعت إلى فحوصات دورية أو عمليّات صيانة أو نظافة.
- الأشخاص الآخرين يمكن أن يكونا قد عبثوا و/أو فكّوا مقعد جلوس الأطفال في السيارة ولم يضعوه بالشكل الصحيح في مكانه وفقاً لما هو محدّد ومنصوص عليه في إرشادات الاستخدام.
- تحاشي إدخال أصابعك في آليّات التشغيل المتحرّكة.

المجموعة 1

- مقعد جلوس الأطفال في السيارة Newton 1.2.3 IFIX هو أداة حجز وتثبيت ISOFIX قياسي عام الأغراض عند استخدامه مع المجموعة 1 في السيارات المزوّدة بوصلات ISOFIX وخطّف تعشيق حزام التثبيت العلوي من الخلف.
- في هذا الضبط التكويني لإعدادات الاستخدام لا تستعمل مطلقاً مقعد جلوس الأطفال في السيارة بدون حزام التثبيت العلوي من الخلف لأنّه لا غنى عنه لضمان توفير الأمان الكامل للطفل.

المجموعة 2/3

- استخدام مقعد جلوس الأطفال في السيارة Newton 1.2.3 IFIX مسموح به فقط في السيارات المزوّدة بأحزمة أمان بها 3 نقاط تثبيت مع بكرة لفّ وطي، ومتجانسة بما يتوافق مع اللّوحة الأوروبيّة UN/ECE 16 أو القواعد الأخرى المشابهة ذات الصلة. تعرّف من خلال دليل إرشادات استخدام السيارة على النّقاط التي يمكن بها تركيب وتثبيت مقعد جلوس الأطفال في السيارة. إذا كانت لديك أيّة شكوك حول ذلك، اتّصل على الفور بالشركة المصنّعة أو بالبائع المعتمد.
- غير مسموح باستخدام حزام أمان السيارة بنقطتي تثبيت أو حزام الخصر. بهدف ضمان التمرير الصحيح لأحزمة أمان السيارة، تحقّق دورياً من وضعيّة مسند الظهر ومسند الرأس واضبطه لتجعلها مناسبة لنمو الطفل بعد ذلك.
- مقعد جلوس الأطفال في السيارة Newton 1.2.3 IFIX يمكن تركيبه وتثبيته على الغالبيّة العظمى من السيارات المزوّدة بنقاط توصيل Isofix؛ ولكن يجب التحقّق من توافر التوافق الصحيح من على قائمة اعتماد السيارات ذات الصلة.

• مقعد جلوس الأطفال في السيّارة يجب تركيبه وتثبيته بالاتباع الدقيق والتّام للإرشادات والتوجيهات ذات الصلة. إنّ عدم التقيّد أو الالتزام بهذه التحذيرات وإرشادات الاستخدام يمكن أن يعرّض سلامة طفلكم للعديد من الأخطار.

- عمليّات التركيب والتثبيت يجب أن تتمّ دون أن يكون الطفل جالسًا في مقعد جلوس الأطفال في السيّارة.
- لا تضع أيّة حشوات تبطين بين قاعدة مقعد جلوس الأطفال في السيّارة ومقعد السيّارة: حيث يمكن لذلك أن يؤثّر سلبًا على أمن وسلامة الطفل.
- تحقّق قبل تجميع المقعد من عدم تعرّضه هو أو أيًا من مكوناته لأيّة أضرار أو تلفيّات جرّاء عمليّات النقل والشحن؛ في هذه الحالة يجب عدم استعمال المنتج ويجب إبعاده عن متناول يد الأطفال.
- لضمان أمن وسلامة طفلكم، قبل استخدام هذا المنتج، أزل وتخلّص من جميع الأكياس البلاستيكيّة ومكوّنات التغليف الأخرى وأبقها دائمًا بعيدةً عن متناول يد حديثي الولادة والأطفال.
- لا تستعمل المنتج إلّا بعد التحقق من ضبط وتثبيت جميع مكوناته بالشكل الصحيح.
- عمليّات التركيب والتثبيت والفكّ والضبط يجب أن تتمّ فقط وحصريًا على يد أشخاص بالغين. تحقّق من أنّ من يستخدم المنتج (جليسة الأطفال، الأجداد، إلخ) يكون على دراية بكيفيّة الاستخدام الصحيح لهذا المنتج.
- امنح الأفضليّة لتركيب مقعد جلوس الأطفال على المقاعد الخلفيّة في السيّارة؛ في حالة تركيبه على المقاعد الأماميّة، أرجع مقعد السيّارة إلى الخلف قدر الإمكان.



- **انتبه!** إنّ تفعيل الوسادة الهوائيّة على مسافات مفرطة القرب يمكن أن ينطوي على أخطار محتملة كبيرة على صحّة وسلامة الطفل.
- في حالة أنّ السيّارة مزوّدة بوسادة هوائيّة أماميّة، التزم تمامًا بالقواعد والامتطّبات والوضعيّات المذكورة في دليل استخدام السيّارة المتعلّقة بكيفيّة استخدام أو إيقاف أداة الحماية هذه؛ في جميع الأحوال يجب إرجاع مقعد السيّارة إلى الخلف قدر الإمكان عند الرغبة في تركيب مقعد جلوس الأطفال في السيّارة.
- **انتبه:** في بعض البلدان تحظر القوانين المعمول بها تركيب مقاعد جلوس الأطفال في السيّارة على المقاعد الأماميّة في السيّارة. تعرّف على القوانين السارية في البلد الذي أنت موجودٌ به والتزم به.
- لا تقم مطلقًا بتركيب مقعد جلوس الأطفال في السيّارة Newton 1.2.3 IFIX على المقاعد الموجهة إلى الناحية المعاكسة أو الموضوعة عرضيًا في اتّجاه السير المعتاد.

• تحقّق من أنّ مقاعد السيّارة القابلة للانحناء للخلف محجوزة ومثبتة في وضعيّة رأسيّة وفقًا لما تنصّ عليه الشركة المصنّعة للسيّارة ومن أنّ مقعد جلوس الأطفال في السيّارة ملتصق قدر الإمكان بظهر مقعد

السيارة.

- تحاشي ترك أشياء أو أمتعة حرة الحركة داخل قمرة القيادة بل تحقق من أنك تراقبها جيدًا. فعند وقوع الحوادث، إذا ما تركت هذه الأشياء حرة الحركة، يمكنها أن تسبب الإصابات.
- تحقق من أن مقعد جلوس الأطفال في السيارة مثبت على النحو الصحيح باستخدام الوصلات Isofix/Ifix ومن أن أحزمة السيارة مثبتة حتى في حالة عدم استخدامها مع الطفل، وذلك لتحاشي تحرك أو اصطدام الجالسين داخل السيارة بالمقعد في حالة وقوع أية حوادث.
- أثناء السفر والتنقل، جميع المتواجدين في السيارة يجب عليهم ارتداء أحزمة الأمان عملاً بما هو محدد ومنصوص عليه في القواعد والقوانين المعمول بها في بلد الاستخدام: في حالة وقوع حوادث، على الرغم من الاستخدام الصحيح لمقعد جلوس الأطفال في السيارة، يمكن أن يسبب عدم ارتداء أحزمة الأمان العديد من الأخطاء والإصابات للطفل.
- تحقق من أن جميع أحزمة الأمان موصولة دائماً ومشدودة بالقدر الكافي.
- تحقق من أن الأحزمة وأبازيم الشد والتثبيت غير ملتويه ومن أنها غير محشورة بين أبواب السيارة ولا في الأجزاء المتحركة في مقاعد السيارة.
- تحقق من أن الأجزاء الصلبة والأجزاء البلاستيكية في مقعد جلوس الأطفال في السيارة موضوعة ومثبتة بحيث لا يتم إيقافها من قبل أحد مقاعد السيارة ولا من أحد أبواب السيارة أثناء الاستخدامات اليومية لهذه السيارة.
- تحقق من أن مقعد جلوس الأطفال في السيارة مركب ومثبت بالشكل الصحيح وتحقق من أن الطفل موضوع ومثبت بالشكل الصحيح على هذا المقعد. أعلمه بالأخطار المحتملة.
- لا تخرج مطلقاً الطفل من مقعد جلوس الأطفال في السيارة أثناء عمل أو حركة السيارة؛ وإذا ما دعت الضرورة لذلك، أوقف أولاً السيارة في مكان آمن.
- أثناء السفر والتنقل، لا تمسك مطلقاً الطفل بين ذراعيك ولا تسمح له بالجلوس خارج مقعد جلوس الأطفال في السيارة.
- لا تترك الطفل بمفرده مطلقاً دون مراقبة داخل السيارة.
- عند تشغيل السيارة، حتى ولو لفترة قصيرة من الزمن، تحقق دائماً من اصطحاب طفلك معك.
- اسمح للطفل بالصعود والنزول من السيارة فقط من ناحية رصيف المشاة.
- يحظر القيام بأيّة عمليات ضبط لمقعد جلوس الأطفال في السيارة أثناء القيادة. إذا ما دعت الضرورة، توقّف قدر الإمكان في مكان آمن.
- التزم بقواعد وسلوكيات القيادة الحذرة والمناسبة: مقعد جلوس الأطفال في السيارة هو أداة حرج وتثبيت فعّالة ولكنها بمفردها غير قادرة على المنع الكامل من التعرّض للإصابات الخطيرة في حالة الاصطدامات العنيفة. تذكّر دائماً أنه حتى عند السير بسرعة منخفضة فإنه يمكن أن تقع الحوادث الخطيرة على سلامة جميع الموجودين بالسيارة.
- يُنصح بأن يجلس المسافرين الأخف وزناً على المقاعد الخلفية والأثقل وزناً على المقاعد الأمامية للسيارة.
- الأجزاء الداخلية من السيارة يمكن أن تصبح ساخنة للغاية عند تعرّضها لأشعة الشمس المباشرة. لذلك يُوصى بتغطية مقعد جلوس الأطفال في السيارة، عند عدم استعماله، بقطعة قماش مناسبة لتحاشي الارتفاع المفرط في درجة حرارة المكونات حيث يمكنها أن تجرح جلد الطفل الرقيق.
- في حالات السفر والتنقل الطويلة المدّة، يُنصح بالتوقّف بين الحين والآخر حيث أن الأطفال تصاب بالإجهاد بسهولة وبشكل متكرّر.
- مقعد جلوس الأطفال في السيارة هذا مصمّم فقط لفترات نوم الطفل القصيرة المدّة.
- لا تستعمل مقعد جلوس الأطفال في السيارة دون كسوته المصنوعة من القماش ولا أدوات حماية أحزمة

الظهر. لا يمكن استبدال جميع المكونات بأخرى غير معتمدة من قبل الشركة المصنعة حيث أن ذلك يعتبر جزء لا يتجزأ من نظام الحجز والتثبيت الآمن للطفل.

- لا تستخدم أدوات ضبط مختلفة عن تلك التي تأتي مع المنتج أو في جميع الأحوال غير المعتمدة من الشركة المصنعة لمجموعة الاستخدام التي تحددها وتوفرها الشركة.
- انتبه إلى أمن وسلامة الطفل عند استخدام الأجزاء المتحركة من المنتج.

شروط الضمان

• تضمن شركة إنجليسينا باي ش.م. L'Inglesina Baby S.p.A. أن هذا المنتج قد تم تصميمه وتصنيعه وفقاً لقواعد/قوانين المنتج والجودة والسلامة العامة السارية حالياً في دول الاتحاد الأوروبي ودول التسويق.

• تضمن شركة إنجليسينا باي ش.م. L'Inglesina Baby S.p.A. أن هذا المنتج خضع للعديد من اختبارات الجودة أثناء عملية الإنتاج وفي عند الانتهاء منها. تضمن شركة إنجليسينا باي ش.م. "L'Inglesina Baby S.p.A." أن هذا المنتج كان خالي من أي عيوب تركيب أو تصنيع عند شراءه من البائع المعتمد.

• لا يبطل هذا الضمان حقوق المستهلك المقررة في التشريعات الوطنية المعمول بها، والتي تختلف باختلاف البلد التي يباع فيها أو الأحكام السائدة في هذا الضمان في حالة وجود أي تعارض.

• في حال اكتشاف أية عيوب في المواد أو التصنيع أثناء الشراء أو الاستخدام العادي، كما هو موضح في دليل التعليمات المناسبة، فإن L'Inglesina Baby S.p.A. تمنح ضماناً لمدة 24 شهراً متواصلاً من تاريخ الشراء.

• الضمان سار فقط في البلدان التي تمت فيها عملية الشراء والتي كان الشراء فيها من وكيل معتمد.

• الضمان المقرر صالح فقط لأول مالك للمنتج الذي تم شراؤه.

• يغطي الضمان أية تبديلات أو يقدم الصيانة المجانية للأجزاء ذات العيوب التصنيعية. وتحتفظ L'Inglesina Baby S.p.A. بحق تحديد ما إذا كان الضمان سيُطبق من خلال تبديل المنتج بأخر جديد أو إجراء صيانة له.

• ومن أجل تطبيق الضمان، يجب تقديم الرقم التسلسلي للمنتج بالإضافة إلى الفاتورة المحررة وقت شراء المنتج، مع ضرورة أن يكون تاريخ البيع محرراً بشكل واضح ويمكن قراءته.

• يسقط الضمان في حالة أنه:

- أن يستخدم المنتج لأغراض لم تتم الإشارة إليها صراحة في دليل التعليمات ذات الصلة.
- أن يخضع المنتج للصيانة من قبل مراكز خدمة عملاء غير تابعة للشركة وغير معتمدة.
- تم تصليح المنتج لدى مراكز دعم غير معتمدة وغير مُتفق عليها.
- خضع المنتج لتغييرات و/أو عبث، سواء في الجزء الهيكلي أو في جزء القماش، غير مصرح به بوضوح من قبل جهة التصنيع. أي تغييرات في المنتج تخلي شركة إنجليسينا باي ش.م. L'Inglesina Baby S.p.A. مسئوليتها تماماً.
- يكون العيب راجع إلى إهمال أو تهاون في الاستخدام (على سبيل المثال صدمات قوية في الأجزاء الهيكلية، التعرض لمواد كيميائية ضارة، الخ).
- تم استهلاك المنتج بطريقة طبيعية (على سبيل المثال، العجلات، الأجزاء المتحركة، الأقمشة) ناتجة عن استخدام يومي مدد طويلة ومستمرة.
- في حالة تعرض المنتج للتلف، حتى ولو عن طريق الخطأ، من قبل المالك نفسه أو أية أطراف أخرى (على

- سبيل المثال، أثناء شحنها جويًا ضمن الأمتعة أو باستخدام أية وسائل أخرى).
- في حال إرسال المنتج إلى تاجر التجزئة للمساعدة دون استخدام الفاتورة الأصلية و/أو الرقم التسلسلي للمنتج أو في حالة كتابة تاريخ الشراء و/أو الرقم التسلسلي بشكل لا يمكن قراءته بوضوح.
- أي أضرار تقع بالمنتج بسبب استخدام ملحقات لم يتم تزويدها و/أو اعتمادها من قبل شركة إنجليسينا باي، لم يتم تغطيتها بالضمان.
- تخلي شركة إنجليسينا باي ش.م. L'Inglesina Baby S.p.A. مسئوليتها تمامًا عن أي أضرار تلحق بالأشياء أو الأشخاص ناتجة عن استخدام غير مناسب و/أو غير صحيح للمنتج.
- بعد انتهاء فترة الضمان، تضمن الشركة على أي حال دعم منتجاتها الخاصة في خلال حد أقصى 4 سنوات من تاريخ طرح المنتج نفسه في السوق، لكن فيما بعد ذلك، سوف يتم تقدير إمكانية التدخل لكل حالة فردية.

قطع غيار / خدمة ما بعد البيع

- قم دوريًا بفحص أجهزة الأمان للتأكد من أنها تعمل بطريقة سليمة مع مرور الوقت.
- في حالة مقابلة مشاكل و/أو عيوب من أي نوع، لا تستخدم المنتج. اتصل على الفور بالبائع المعتمد أو مركز خدمة العملاء إنجليسينا.
- لا تقم باستخدام قطع غيار أو ملحقات لم يتم تزويدها و/أو اعتمادها من قبل شركة إنجليسينا باي ذ.م.

ماذا تفعل في حالة ضرورة الدعم

- في حالة ضرورة الدعم الخاصة بالمنتج، اتصل على الفور ببائع إنجليسينا الذي قمت منه بشراء الجهاز، وتأكد من إمكانية الحصول على الرقم التسلسلي للجهاز الذي تقدم طلب الدعم من أجله (إن الرقم التسلسلي متوفر بدءًا من مجموعة منتجات عام 2010).
- إن واجب البائع هو الاتصال بشركة إنجليسينا لتقييم أنسب طريقة للتدخل في كل حالة على حدة وفي النهاية تقديم التعليمات اللازمة.
- إن خدمة الدعم إنجليسينا على استعداد لتقديم التعليمات اللازمة، عن طريق تقديم طلب مكتوب يجب أن تكمله على النموذج الخاص الموجود على الموقع الإلكتروني www.inglesina.com - قسم الضمان والدعم.



نصائح للتنظيف وصيانة المنتج

- أي مقعد لجلوس الأطفال في السيارة يمكنه أن يترك آثار على مقاعد السيارة وذلك جرّاء مقاساته المحددة والتي يجب مراعاتها واحترامها من أجل تركيبه وتثبيته بالشكل الصحيح عملاً بقواعد الأمان والسلامة ذات الصلة. تمّ تصميم هذا المنتج ليسمح بتقليل هذه الآثار قدر الإمكان. الشركة المصنّعة غير مسؤولة عن أيّة آثار يتركها مقعد جلوس الأطفال في السيارة على مقاعد السيارة جرّاء استعماله المتكرّر.
- يجب عدم التعامل بشدة مع آليات أو أجزاء الحركة مطلقاً؛ في حالة عدم التأكد، يمكن الإطلاع على التعليمات أولاً.

- يجب الحفاظ على المنتج في مكان جاف.
- يجب حماية المنتج من العوامل الجوية والماء والمطر والثلج؛ كذلك، فإن تعرّض المنتج الطويل لأشعة

- الشمس قد يؤدي لتغيّر ألوان العديد من المواد.
- يجب تنظيف الأجزاء البلاستيكية والمعدنية بقطعة قماش رطبة أو مادة تنظيف خفيفة؛ يجب عدم استخدام المذيبات أو الأمونيا أو البنزين.
- يجب تجفيف الأجزاء المعدنية بعناية إذا لامسها الماء، وذلك لمنع تعرضها للصدأ.

نصائح للحفاظ على نظافة الغطاء القماشي

• ننصح بغسل الغطاء بشكل منفصل عن المواد الأخرى.	• أغسل يدويا في ماء بارد
• تنظيف القطع القماشية بفرشاة ملابس ناعمة بشكل دوري.	• عدم استخدام مادة تبيض
• التقيّد بتعليمات غسيل القماش المصنوع منه الغطاء المثبتة على ملصق خاص.	• عدم استخدام التجفيف الآلي
لا تُكوى 	التجفيف عن طريق النشر بالظل 
عدم استخدام أسلوب التنظيف الجاف 	
لا تستخدم نظام الطرد المركزي	

- تجفيف بطانة القماش جيدا قبل استخدامها أو تخزينها.
- انتبه! الأحزمة وإبزيم الشد والتثبيت ينبغي عدم غسلها مطلقاً، ولكن يمكن تنظيفها بقطعة قماش مبلّلة بمنظف رقيق.
- سلامة عمل إبزيم الشد والتثبيت هي عنصرٌ أساسي لتوفير الأمان والسلامة لطفلك. أي خلل في عمل إبزيم الشد والتثبيت يرجع السبب فيه عادةً إلى تراكم الأوساخ والأجسام الغريبة عليه.

تعليمات

قائمة مكونات

شكل 1.

A	مسند للرأس قابل للضبط والتعديل
B	مسار تحريك الأحزمة العلوية
C	مسار تحريك الأحزمة السفلية
D	ذراع ضبط مسند الرأس (Gr.1)
E	ذراع ضبط مسند الرأس 2/3 (Gr.)
F	ذراع ضبط انحناء مقعد جلوس الأطفال
G	أحزمة الكتف الظهرية
H	وسادة ضبط الوضعية
I	حزام شد مجموعة الأحزمة
J	زِر انضغاطي لتحرير مجموعة الأحزمة
K	خطاف حزام التثبيت العلوي من الخلف (Top Tether)
L	الوصلات Isofix/Ifix
M	زِر ضبط الوصلات Isofix/Ifix
N	زِر تحرير الوصلات Isofix/Ifix
P	مشبك الشد الأوسط لمجموعة الأحزمة
Q	مسارات تحريك الوصلات Isofix/Ifix
R	التجوييف الخلفي لحمل دليل إرشادات الاستخدام

الفئة القياسية العامة الأغراض - (9-18) GR. 1 كجم وصلات Isofix وحزام تثبيت علوي من الخلف

تركيب مقعد جلوس الأطفال في السيارة

- عمليات التركيب والتثبيت يجب أن تتم دون أن يكون الطفل جالساً في مقعد جلوس الأطفال في السيارة.
- لا تقم مطلقاً بتركيب مقعد جلوس الأطفال في السيارة IFIX Newton 1.2.3 على المقاعد الموجهة إلى الناحية المعاكسة أو الموضوعه عرضياً في اتجاه السير المعتاد.
- تحقق من أن مقاعد السيارة القابلة للانحناء للخلف محجوزة ومثبتة في وضعية رأسيّة وفقاً لما تنص عليه الشركة المصنعة للسيارة ومن أن مقعد جلوس الأطفال في السيارة ملتصق قدر الإمكان بظهر مقعد السيارة.
- امنح الأفضلية لتركيب مقعد جلوس الأطفال على المقاعد الخلفية في السيارة؛ في حالة تركيبه على المقاعد الأمامية، أرجع مقعد السيارة إلى الخلف قدر الإمكان.
- في حالة أن السيارة مزودة بوسادة هوائية أمامية، التزم تماماً بالقواعد والمتطلبات والوضعيّات المذكورة في دليل استخدام السيارة المتعلقة بكيفية استخدام أو إيقاف أداة الحماية هذه؛ في جميع الأحوال يجب إرجاع مقعد السيارة إلى الخلف قدر الإمكان عند الرغبة في تركيب مقعد جلوس الأطفال في السيارة.

- انتبه! إنَّ تفعيل الوسادة الهوائية على مسافات مفرطة القرب يمكن أن ينطوي على أخطار محتملة كبيرة على صحَّة وسلامة الطفل.
- تحقِّق من أنَّه على مقعد السيَّارة ليس هناك أيَّة أشياء يمكنها أن تمنع ضبط الوضعية الصحيحة لتركيب مقعد جلوس الأطفال في السيَّارة.
- أزل مسند الرأس من مقعد السيَّارة في حالة أنَّه يعيق التركيب الصحيح لمقعد جلوس الأطفال في السيَّارة.
- لا تضع أيَّة حشوات تبطين بين قاعدة مقعد جلوس الأطفال في السيَّارة ومقعد السيَّارة: حيث يمكن لذلك أن يؤثر سلبيًا على أمن وسلامة الطفل.
- تحقِّق من أنَّ مقعد جلوس الأطفال في السيَّارة مثبت على النحو الصحيح باستخدام الوصلات Isofix ومن أنَّ أحزمة السيَّارة مثبتة حتَّى في حالة عدم استخدامها مع الطفل، وذلك لتحاكي تحرك أو اصطدام الجالسين داخل السيَّارة بالمقعد في حالة وقوع أيَّة حوادث.

شكل 2. مقعد جلوس الأطفال Newton 1.2.3 IFIX مزوَّد بعدد 2 مسار تحريك (Q) تستخدم في حالة أنَّ السيَّارة غير مزوَّدة بها، وذلك لضبط الوضعية الصحيحة للوصلات Isofix بما يتوافق موضعيًا مع نقاط التثبيت على مقعد السيَّارة. في حالة الضرورة، تثبت مساري التحريك هذين (Q) على نقاط التثبيت على مقعد السيَّارة.

شكل 3. لإخراج كلا زرّي الضبط الانضغاطيين (M)، ادفع نحو الخارج الوصلات Isofix (L) حتَّى حاجز نهاية مساره.

شكل 4. انتبه حتَّى يدخل زرّي الضبط الانضغاطيين (M) في مكانيهما المخصصين لهما، مع التحقق من أنَّ المؤشرات ذات الصلة (M1) قد تحوَّلت من اللون الأحمر إلى اللون الأخضر.

شكل 5. قبل وضع وتثبيت مقعد جلوس الأطفال على ظهر مقعد السيَّارة، حرر أحزمة التثبيت العلوي من الخلف (K1).

شكل 6. ضع مقعد جلوس الأطفال على مقعد السيَّارة في اتجاه سير السيَّارة ثمَّ تثبت الوصلات Isofix (L) بما يتوافق موضعيًا مع نقاط التثبيت على مقعد السيَّارة حتَّى سماع نقرة إتمام التركيب والتثبيت.

شكل 7. انتبه! يتمُّ التثبيت الصحيح لمقعد جلوس الأطفال في السيَّارة Newton 1.2.3 IFIX فقط عندما تتحوَّل المؤشرات ذات الصلة (N1) على أزرة التحرير الانضغاطية (N) من اللون الأحمر إلى اللون الأخضر.

شكل 8. أخرج كلا زرّي الضبط الانضغاطيين (M) وفي نفس الوقت ادفع جيّدًا مقعد جلوس الأطفال ضدَّ مقعد السيَّارة؛ في حالة أنَّ مسند الرأس لمقعد السيَّارة يسبب أي إعاقة لمقعد الأطفال، ارفعه إلى الأعلى أو انزعه.

شكل 9. بعد ضبط وضعية وتثبيت مقعد جلوس الأطفال بالشكل الصحيح، تحقِّق من أنَّ المؤشرات (M1) الموجودة على زرّي الضبط الانضغاطيين (M)، قد انتقلا من اللون الأحمر إلى اللون الأخضر.

شكل 10. تحقِّق من أنَّ مقعد جلوس الأطفال مثبت على النحو الصحيح قبل البدء في استخدامه عبر محاولة شدّه أيضًا بقوة.

اقتران وتعشيق حزام التثبيت العلوي من الخلف



هام: اختلافات شكل خطاف تثبيت أحزمة التثبيت العلوي من الخلف يمكن بشكلٍ أساسي حصرها في 3 أنواع، وفقًا لمكان تواجد نقطة التثبيت داخل السيَّارة.

النوعيّة A

- شكل 11 في حالة تواجد مسند الرأس في مقعد السيّارة ارفعه إلى الأعلى ثمّ مرّ أحزمة التثبيت العلوي من الخلف (K1) بالمنتصف.
- شكل 12 ثبّت خطّاف تعليف حزام التثبيت العلوي من الخلف (K) بخطّاف التثبيت في السيّارة.
- شكل 13 هام: لالتصاق أحزمة التثبيت بالشكل الصحيح، أمسك بها بقوة ثمّ تحقّق من مستوى شدّها الصحيح.

النوعيّة B

- شكل 14 ثبّت خطّاف تعليف حزام التثبيت العلوي من الخلف (K) بخطّاف التثبيت بالسيّارة الموضوع خلف ظهر مقعد السيّارة.
- شكل 15 هام: لالتصاق أحزمة التثبيت بالشكل الصحيح، شدّها دائماً بقوة؛ تحقّق من مستوى شدّها الصحيح عندما يصبح المؤشّر (K3) على أداة حزام التثبيت العلوي من الخلف (K2) أخضر اللون.

النوعيّة C

- شكل 16 ثبّت خطّاف تعليق حزام التثبيت العلوي من الخلف (K) بخطّاف التثبيت في السيّارة الموضوع في صندوق السيّارة؛ تتمّ الإشارة إلى خطّاف التعليف فقط عن طريق الرمز الخاص بذلك.
- شكل 17 ارفع الغطاء ثمّ ابدأ بعملية التثبيت.
- شكل 18 هام: لالتصاق أحزمة التثبيت بالشكل الصحيح، شدّها دائماً بقوة؛ تحقّق من مستوى شدّها الصحيح عندما يصبح المؤشّر (K3) على أداة حزام التثبيت العلوي من الخلف (K2) أخضر اللون.

ضبط أحزمة الأمان

- شكل 19 أرخ أحزمة الأمان باستخدام زر التحرير الانضغاطي (J).
- شكل 20 هام: لا تشدّ مطلقاً الأحزمة وأنت ممسكاً بها من حمالات الكتف (G).
- شكل 21 ضع مقعد جلوس الأطفال في الوضعية الرأسية قدر الإمكان باستخدام الذراع (F).
- شكل 22 باستخدام الذراع الخلفي (D)، اضبط مستوى ارتفاع مسند الرأس (A) وفقاً لطول الطفل.
- شكل 23 لإتمام عملية الضبط بالشكل الصحيح، يجب تمرير الأحزمة بما يتوافق موضعياً مع كتفي الطفل.
- انتبه: أحزمة الظهر ينبغي ألا تتواجد خلف الظهر على ارتفاع أذني الطفل أو فوقهما.
- شكل 24 بالضبط على الزر الانضغاطي الأحمر اللون (P1)، حرّر مشبك الشد الأوسط (P).
- شكل 25 بعض ضبط وضعية الطفل بشكلٍ يريحه، اضبط شد ووضعية الأحزمة عبر تمريرها تحت الكتفين والحوض.
- شكل 26 أدخل الوصلتين (P2) في إبرزيم الشد والتثبيت حتّى سماع صوت نقرة إتمام التركيب والتثبيت بالشكل الصحيح.
- شكل 27 شدّ بالشكل الصحيح الأحزمة حول الطفل، مع توخي الحذر حتى لا نفرط في شدّها.
- انتبه: اترك دائماً الحد الأدنى للمساحة المحدّدة بين الحزام وصدر الطفل (حوالي 1 سم).
- شكل 28 في حالة الضرورة، أرخ الأحزمة باستخدام زر التحرير الانضغاطي (J).
- شكل 29 لتحرير الأحزمة، اضبط على الزر الانضغاطي الأحمر (P1) الموجود على إبرزيم الشد والتثبيت الأوسط (P).

حني مقعد جلوس الأطفال في السيّارة

شكل 30 باستخدام الذراع (F)، احن مقعد جلوس الأطفال في الوضعية المرغوب فيها.

إزالة مقعد جلوس الأطفال في السيّارة

- شكل 31 لإزالة مقعد جلوس الأطفال من السيّارة، أرخ حزام التثبيت العلوي من الخلف (K1) باستخدام جهاز التحرير (K2)، ثمّ بعد ذلك افصل خطاف تعليف حزام التثبيت العلوي من الخلف (K) من خطاف التثبيت في السيّارة.
- شكل 32 بالضغط في نفس الوقت على كلا زرّي التحرير الانضغاطي (N)، فكّ الوصلات (L) Isofix.
- شكل 33 أزل في النهاية مقعد جلوس الأطفال عن مقعد السيّارة.

كيفيه عكس مقعد جلوس الأطفال في السيّارة من
GR. 1 إلى GR. 2/3 (15-36) كجم

إزالة أحزمة الأمان

• غير مسموح باستخدام حزام أمان السيّارة بنقطتي تثبيت أو حزام الخصر.

- شكل 34 ضع مقعد جلوس الأطفال في الوضعية الرأسية قدر الإمكان باستخدام الذراع (F).
- شكل 35 أطل أحزمة الأمان بأقصى قدر اتّساع لها باستخدام زر التحرير الانضغاطي (J).
- شكل 36 هام: لا تشدّ مطلقاً الأحزمة وأنت ممسكاً بها من حمالات الكتف (G).
- شكل 37 اسحب من الخلف الوصلة المعدنية (I1) و، إذا لزم الأمر، أطلها بشكل إضافي باستخدام الزر الانضغاطي (J)؛ أخرج بعد ذلك كلا حزامي الظهر من الوصلة هذه نفسها.
- شكل 38 أعد وضع الوصلة المعدنية (I1) في التجويف الخلفي المخصّص لدليل إرشادات الاستخدام (R).
- شكل 39 أخرج أحزمة الظهر من فتحة التثبيت الموجودة على مقعد جلوس الأطفال (I2).
- شكل 40 باستخدام الذراع الخلفي (E)، ارفع مسند الرأس (A) حتّى الحد الأقصى المسموح به للارتفاع.
- شكل 41 مع الإبقاء على الذراع (E) مرفوعاً، أخرج كلا سنيّ مشبك أحزمة الكتف (G1) من حلقة قضيب الظهر الخلفي (S1). أخرجهما بعد ذلك من فتحات التثبيت على مقعد جلوس الأطفال.
- شكل 42 أزل وسادة ضبط الوضعية (H)، بإخراج حزام فصل الساقين (I3) من أداة حماية ما بين الساقين.
- شكل 43 أخرج بطانة كسوة الجلوس المصنوعة من القماش (S2) ثمّ أزل مؤقتاً الكسوة الداخليّة المصنوعة من الإسفنج (S3).
- شكل 44 أخرج حزام فصل الساقين (I3) من الحلقة المعدنية (I4).
- شكل 45 أخرج أيضاً أحزمة الظهر من الحلقة المعدنية الخاصّة بها (I5).
- شكل 46 أعد وضع الكسوات الإسفنجية (S3) والمصنوعة من القماش (S2) بالشكل الصحيح في أماكنها.
- ضع أحزمة الحمل والتعليق كاملةً في مكان آمن للاستخدامات المستقبلية.

الفئة القياسية العامة الأغراض - GR. 2/3 (15-36) كجم
الوصلات IFIX وأحزمة أمان السيارة

تركيب مقعد جلوس الأطفال في السيارة

تركيب وتثبيت مقعد جلوس الأطفال باستخدام الوصلات Ifix، اتبع الإرشادات والتوجيهات من الشكل التوضيحي 02 وحتى الشكل 10.

شكل 47 باستخدام الذراع (F)، ضع مقعد جلوس الأطفال في وضعية رأسية بالكامل.

شكل 48 بعد الانتهاء من تعشيق وتثبيت مقعد جلوس الأطفال في السيارة عن طريق الوصلات Ifix وبعد وضع الطفل بطريحة مريحة له، استخدم الذراع الخلفي (E)، لضبط ارتفاع مسند الرأس (A) في الوضعية المرغوب فيها.

شكل 49 يمكن أن تؤثر وضعية إبزيم شد وتثبيت حزام أمان السيارة على استقرار وثبات مقعد جلوس الأطفال؛ في حالة أن وضعية هذا الإبزيم كم تبدو في الشكل التوضيحي، فإنه لا يمكن تركيب مقعد جلوس الأطفال.

شكل 50 مرر الجزء القطري (T2) من حزام أمان السيارة عبر مسار تحريك الأحزمة العلوي (B) فوق كتف الطفل.

شكل 51 مرر بعد ذلك جزء الخصر (T1) من حزام أمان السيارة عبر مسارات تحريك الأحزمة السفلية (C) على كلا جانبي مقعد جلوس الأطفال ثم ثبت تعشيقاً إبزيم شد وتثبيت الحزام في المكان المخصص له لهذا المقعد، حتى سماع صوت نقرة إتمام التركيب بالشكل الصحيح.

هام: عبر مسار تحريك الأحزمة بما يتوافق موضعياً مع إبزيم الشد والتثبيت، يجب تمرير كلا أسنان مشبك الحزام، حزام الخصر والحزام القطري.

شكل 52 تحقق من أن الحزام سيكون دائماً مشدود على النحو الصحيح وغير ملفوف وإذا لزم الأمر قم بشده بشكل إضافي عبر شد الجزء القطري منه (T2) نحو الأعلى.

انتبه! تحقق من أنه لا يوجد أي جزء من حزام أمان السيارة ملتويًا أو معاقبة حركته ومن أن كسوة مقعد جلوس الأطفال لا تحد من حركته ولا من ضبط وضعيته على النحو الصحيح.

شكل 53 هام! مسار تحريك الأحزمة العلوي (B) يجب أن يكون دائماً موضوع فوق كتفي الطفل. أحزمة أمان السيارة ينبغي ألا تكون مطلقاً لا مفرطة الانخفاض ولا مفرطة الارتفاع مقارنة بكتفي الطفل. بهدف ضمان التمرير الصحيح لأحزمة أمان السيارة، تحقق دورياً من ارتفاع مسند الظهر ومسند الرأس واضبطه لتجعلها مناسبة لنمو الطفل بعد ذلك.

الفئة القياسية العامة الأغراض - GR. 2/3 (15-36) كجم
أحزمة أمان السيارة

تركيب مقعد جلوس الأطفال في السيارة

تركيب وتثبيت مقعد جلوس الأطفال باستخدام فتحات تثبيت أحزمة أمان السيارة، اتبع الإرشادات والتوجيهات من الشكل التوضيحي 47 وحتى الشكل 53.

في هذه الفئة، لا تحتاج عملية التركيب إلى استخدام الوصلات Ifix.

AR

صيانة الكسوة القماش

ينصح دورياً بإزالة الكسوة من أجل صيانتها بالشكل الصحيح.

- شکل 54.** لإزالة الكسوة، أزل أولاً غطاء مسند الرأس (A).
- شکل 55.** "أزل كسوة مكان الجلوس ومسند الظهر في مقعد جلوس الأطفال مع ضرورة الانتباه إلى نقاط الاقتران بما يتوافق موضعياً مع مسار تحريك الأحزمة السفلية (C)."
- لإعادة كسوة مقعد جلوس الأطفال، قم بنفس العمليات السابقة ولكن بشكل عكسي. انتبه! تحقق من ضبط وضعيّة الكسوة بالشكل الصحيح قبل الاستخدام.

هشدار

این دستورالعمل‌ها را قبل از استفاده به دقت مطالعه نماید و آنها را برای مراجعات بعدی نگهدارید. توجه نکردن به این دستورالعمل‌ها ممکن است ایمنی فرزندتان را به خطر بیندازد.

حفظ ایمنی فرزندتان به عهده شما است.

هشدار! هرگز کودک خود را بدون بزرگتر رها نکنید: این کار ممکن است خطرآفرین باشد. هنگام استفاده از این محصول بسیار مراقب باشید.



ایمنی

• این صندلی محافظت در برابر آسیب دیدگی را در هر شرایطی تضمین نمی‌کند. البته، استفاده صحیح از آن می‌تواند خطر آسیب دیدگی و مرگ را کاهش دهد.

- قبل از استفاده از محصول، مطالب را به دقت مطالعه کرده و با نحوه عملکرد آن آشنا شوید. به هشدارهایی که با رنگ روشن مشخص شده‌اند بسیار توجه کنید. دفترچه راهنما را همیشه در صندلی کودک قرار دهید؛ در قسمت عقب محصول فضای مناسبی برای قرار دادن دفترچه وجود دارد.
- لطفاً بخش مربوط به نحوه استفاده از کمربندها برای کودک را از دفترچه راهنمای خودرو مطالعه کنید و اطمینان حاصل نمایید که متوجه همه مطالب آن می‌شوید.
- بررسی کنید آیا الزامات خاصی در رابطه با استفاده از سیستم مهارکننده در قوانین کشور محل زندگی شما وجود دارد یا خیر.
- مهم: محصول Newton 1.2.3 IFIX یک سامانه جهانی مهارکننده کودک است که مطابق با مقررات UN ECE Regulation 44/04 برای استفاده کودکان دارای وزن 9 تا 36 کیلوگرم (گروه 1/2/3) در خودرو می‌باشد. از این صندلی کودک مخصوص خودرو برای کودکان بالای 36 و زیر 9

کیلوگرم استفاده نکنید.

• **Newton 1.2.3 IFIX** برای روشهای نصب زیر مناسب است:

گروه	روش نصب	قرار دادن کودک	دسته	راهنمای نصب
1 (kg 9-18)	متصل کنندههای ISOFIX + تسمه بالایی (TopTether)	با لگام 5 نقطهای	جهانی	تنها رو به جلو
2 (kg 15-25)	متصل کنندههای IFIX + کمر بند سه نقطهای	کمر بند سه نقطهای	جهانی	تنها رو به جلو
2 (kg 15-25)	کمر بند سه نقطهای	کمر بند سه نقطهای	جهانی	تنها رو به جلو
3 (kg 22-36)	متصل کنندههای IFIX + کمر بند سه نقطهای	کمر بند سه نقطهای	جهانی	تنها رو به جلو
3 (kg 22-36)	کمر بند سه نقطهای	کمر بند سه نقطهای	جهانی	تنها رو به جلو



• اطمینان حاصل کنید که قلاب نگهدارنده چمدان به جای قلاب مخصوص نگهدارنده بالا مورد استفاده قرار نگیرد (Top Tether). خودرو را بررسی کنید تا این علامت را پیدا کنید:

• از این صندلی کودک مخصوص خودرو در خودروها، موقعیت‌ها و مکان‌هایی غیر از آنچه در دفترچه راهنما مشخص شده است استفاده نکنید.

• از نقاط تماس غیر از آنچه در دستورالعمل‌ها و همچنین روی صندلی کودک مشخص شده است استفاده نکنید.

• اگر در صندلی کودک هرگونه تغییری ایجاد کنید، گواهی UN ECE 44/04 باطل خواهد شد.

• برچسب‌های چسبانده یا دوخته شده را جدا نکنید. ممکن است جدا کردن این برچسب‌ها از محصول مغایر با قانون باشد.

• از صندلی کودک مخصوص خودرو **Newton 1.2.3 IFIX** باید صرفاً برای نگه داشتن کودک در خودرو استفاده شود. هرگز نباید از آن به عنوان صندلی یا اسباب بازی در خانه استفاده شود.

• صندلی کودک مخصوص خودرو **Newton 1.2.3 IFIX** برای استفاده عمومی در خودرو طراحی شده و برای استفاده با بیشتر انواع صندلی‌ها، نه همه آنها، مناسب است.

• این وسیله مهارکننده تحت عنوان "جهانی" و با سختگیرانه‌ترین معیارها دسته بندی شده است درحالی که مدل‌های قبلی فاقد این هشدارها بودند.

• از صندلی کودک مخصوص خودرو **Newton 1.2.3 IFIX** استفاده نکنید اگر:

- دچار آسیب ناشی از تصادف، حتی خیلی جزئی، شده باشد. ممکن است دچار آسیب دیدگی غیرقابل مشاهده شده باشد. برای حصول اطمینان از سطح ایمنی، باید صندلی کودک مخصوص خودرو را تعویض کرد.

- آسیب دیده، فاقد دفترچه راهنما بوده، یا هریک از قطعاتش موجود نباشد. بلافاصله با نماینده مجاز فروش یا خدمات پس از فروش **Inglesina** تماس بگیرید.

- دست دوم باشد. ممکن است آسیب سازهای جدی دیده باشد.

- قبل از هر سفر یا زمانی که خودرو تحت تعمیر یا شستشو قرار گرفته است، بررسی کنید که صندلی به نحو صحیح مهار شده باشد. ممکن است کسی صندلی را دستکاری کرده یا آن را ننبسته باشد و یا اینکه در محل مناسب خود قرار نداده باشد.
- از فرو کردن انگشت در بخشهای مکانیکی خودداری کنید.

گروه 1

- صندلی کودک مخصوص خودرو Newton 1.2.3 IFIX هنگام استفاده به عنوان گروه 1 در خودروهای مجهز به متصل کننده های ISOFIX یا مهارکننده از بالا، منطبق با ISOFIX جهانی می باشد.
- در این وضعیت، هرگز صندلی را بدون بستن مهارکننده های بالایی در خودرو قرار ندهید زیرا در این صورت ایمنی به طور کامل برقرار نمی شود.

گروه 2/3

- صندلی کودک مخصوص خودرو Newton 1.2.3 IFIX باید صرفاً در خودروهای مجهز به کمربند ایمنی 3 نقطه ای منطبق با مقررات UN/ECE 16 یا سایر استانداردهای معادل با آن استفاده شود برای اطلاع از محل هایی که می توان صندلی کودک را در آنجا نصب نمود به دفترچه راهنمای خودروی خود مراجعه نمایید. اگر اطمینان ندارید، بلافاصله با تولید کننده یا نماینده فروش تماس بگیرید.
- از کمربند دو نقطه ای یا تسمه مهار ناحیه تحتانی استفاده نکنید.
- برای اطمینان از عملکرد کمربندهای ایمنی خودرو، آنها را به طور مرتب چک کنید و همراه با رشد کودک، وضعیت پشتی و محل قرار گرفتن سر را تغییر دهید.
- صندلی کودک مخصوص خودرو Newton 1.2.3 IFIX را می توان در بیشتر خودروهای دارای نقاط اتصال استفاده نمود. البته، می توانید وضعیت انطباق را در فهرست خودروهای ارائه شده بررسی نمایید.

استفاده و نصب

- صندلی کودک باید دقیقاً مطابق با دستورالعمل های ارائه شده نصب گردد. پیروی نکردن از دستورالعمل ها/ هشدارها می تواند ایمنی کودک را به طور جدی به خطر بیندازد.

- هنگام نصب صندلی کودک در خودرو نباید کودک در آن قرار داشته باشد.
- بین کفی صندلی کودک و صندلی خودرو هیچ چیزی قرار ندهید، این کار ممکن است ایمنی کودک را به خطر بیندازد.
- قبل از سرهم کردن محصول، بررسی کنید که محصول و اجزای آن درحین حمل آسیب ندیده باشند. اگر چنین موردی روی داده بود، از محصول استفاده نکنید و آن را خارج از دسترس کودکان نگهدارید.

- به منظور حفظ ایمنی فرزند خود، قبل از استفاده از محصول، تمام کیسه‌های پلاستیکی و موارد مرتبط با بسته‌بندی را بردارید و از دسترس نوزادان و کودکان دور نگهدارید.
- از این محصول تنها زمانی استفاده کنید که همه اجزای آن به نحو مناسب بسته و تنظیم شده باشند.
- سرهم کردن، باز کردن یا تنظیم کردن الزاماً باید توسط افراد بزرگسال انجام شود. اطمینان حاصل نمایید فردی که از محصول استفاده می‌کند (پرستار بچه، پدر بزرگ، مادر بزرگ و غیره) از طرز کار صحیح آن مطلع است.
- بهتر است صندلی کودک روی صندلی عقب خودرو نصب شود. در صورت نصب روی صندلی جلو، صندلی خودرو را تا حد امکان به عقب بکشید.



- احتیاط! عملکرد کیسه هوای خودرو در فاصله بسیار کم ممکن است خطرات بالقوه‌ای به همراه داشته باشد.
- اگر خودروی شما مجهز به کیسه هوای صندلی جلو می‌باشد، حتماً دستورالعمل‌های مربوط به عملکرد و نگهداری از این وسیله ایمنی را مطالعه کنید و در هر صورت، هنگام نصب صندلی کودک، صندلی خودرو را به عقب بکشید.
- توجه: قرار دادن صندلی کودک روی صندلی جلوی خودرو در بعضی کشورها خلاف قانون است. قوانین کشوری که از صندلی در آنجا استفاده می‌شود را بررسی کنید.
- صندلی کودک مخصوص خودرو **Newton 1.2.3 IFIX** را روی صندلی‌هایی که خلاف جهت حرکت خودرو قرار دارند نصب نکنید.
- اطمینان حاصل کنید که پشتی صندلی مطابق با دستورالعمل‌های ارائه شده از سوی سازنده خودرو در حالت عمودی قفل شده باشد. اطمینان حاصل کنید که صندلی کودک تا حد ممکن به پشتی صندلی خودرو نزدیک باشد.
- هنگام حضور در خودرو، اشیاء یا چمدان‌های خود را بدون توجه در خودرو رها نکنید: اطمینان حاصل کنید که آنها به نحوی ایمن جای گرفته باشند تا در صورت بروز تصادف موجب آسیب دیدگی نشوند.
- هنگامی که صندلی کودک در خودرو قرار دارد اما کودک حضور ندارد، با چک کردن کمربندها و متصل‌کننده‌های **Isofix/Ifix**، از اتصال ایمن صندلی به خودرو اطمینان حاصل کنید.
- هنگام رانندگی با خودرو، تمام سرنشینان باید مطابق با قوانین کشور، کمربند ایمنی خود را ببندند تا در صورت بروز تصادف موجب آسیب دیدن کودک نشوند، هرچند که صندلی کودک به درستی به خودرو متصل باشد.
- بررسی کنید که همه بندها و تسمه‌ها به درستی بسته و کشیده شده باشند.
- بررسی کنید که تسمه‌های دارای سگک در درب خودرو یا قسمت‌های متحرک صندلی گیر نکرده باشند.
- بررسی کنید که قسمت‌های سخت و بخش‌های پلاستیکی صندلی کودک به نحوی قرار نگرفته باشند که در صندلی متحرک یا درب خودرو گیر کنند.
- بررسی کنید که صندلی کودک به نحو صحیح به خودرو متصل شده و کودک به نحو ایمن در آن جای گرفته باشد. خطرات مرتبط را به کودک آموزش دهید.

- تا زمانی که خودرو در حال حرکت است، هرگز کودک را از صندلی خارج نکنید و در صورت لزوم، خودرو را به سرعت در مکانی امن متوقف کنید.
- هنگامی که خودرو در حال حرکت است، هرگز کودک را در آغوش نگیرید یا از صندلی بیرون نیاورید.
- هرگز کودک را بدون مراقبت در خودرو رها نکنید.
- هنگام خارج شدن از خودرو، حتی برای مدتی اندک، حتماً کودک را همراه خود ببرید.
- ورود و خروج کودک از خودرو باید صرفاً در پیاده‌رو انجام شود.
- هنگام رانندگی، راننده نباید هیچ‌گونه دستکاری در تنظیمات صندلی کودک انجام دهد. در صورت لزوم، خودرو را به سرعت در مکانی امن متوقف کنید.
- توصیه می‌شود که به نحوی ایمن و معقول رانندگی کنید: صندلی کودک به نوبه خود وسیله‌ای مهارکننده و ایمن است اما ممکن است در تصادفات بسیار شدید نتواند مانع از آسیب دیدگی شود. لطفاً به خاطر داشته باشید که تصادفات، حتی اگر جزئی باشند، می‌توانند برای همه سرنشینان بسیار خطرآفرین باشند.
- وقتی که ظرفیت خودرو تکمیل است، بهتر است افراد سبک‌تر عقب بنشینند و فرد سنگین‌تر در صندلی جلو.
- اگر خودرو زیر نور مستقیم خورشید قرار گیرد، داخل خودرو بسیار گرم خواهد شد. وقتی از صندلی کودک استفاده نمی‌شود، روی آن را با حوله بپوشانید تا از داغ شدن بیش از حد آن جلوگیری شود و به پوست ظریف کودک آسیبی نرسد.
- در طول مسافرت‌های طولانی، به طور مرتب توقف کنید زیرا کودک زود به زود خسته می‌شود.
- صندلی کودک مخصوص خودرو تنها برای چرت‌زدن‌های کوتاه مناسب است.
- هرگز از صندلی کودک مخصوص خودرو بدون پوشش پارچه‌ای و پدهای شانه استفاده نکنید. نباید آنها را با اقلام مشابهی که توسط تولیدکننده تأیید نشده‌اند تعویض نمود زیرا اینها از بخش‌های اصلی سیستم مهارکننده هستند و نقش کلیدی در تامین ایمنی دارند.
- از تبدیل‌هایی غیر از آنچه همراه محصول ارائه شده یا توسط تولیدکننده تأیید شده باشند استفاده نکنید.
- هنگام دستکاری کردن قسمت‌های متحرک محصول، مراقب ایمنی کودک باشید.

شرایط ضمانت

- **L'Inglesina Baby S.p.A.** تضمین می‌کند که تمام قطعات مطابق با استانداردها و مقررات کیفیتی و ایمنی محصول که در اتحادیه اروپا و کشورهایی که در آنجا به فروش می‌رسد طراحی و تولید شده‌اند.
- **L'Inglesina Baby S.p.A.** تضمین می‌کند که هر محصول در طول روند ساخت و پس از آن تحت آزمایش‌های کیفی متعددی قرار گرفته است. **L'Inglesina Baby S.p.A.** تضمین می‌کند که هنگام خرید محصولات از نماینده مجاز، هیچ محصولی دارای نقص ناشی مونتاژ یا تولید نمی‌باشد.
- این ضمانت‌نامه هیچ یک از حقوقی که قوانین محلی به مشتری نسبت می‌دهند و بر اساس کشوری که محصول در آنجا خریداری شده است متفاوت خواهند بود را ساقط نمی‌کنند و مفاد این قوانین در صورت بروز تقابل بر مفاد این ضمانت‌نامه ارجح خواهند بود.
- در صورتی که در زمان خرید یا در شرایطی که استفاده به صورت نرمال بوده است نقصی در مواد یا ساخت آشکار شود، همانطور که در دفترچه راهنمای مربوطه قید شده است، **L'Inglesina Baby S.p.A.** از

- تاریخ خرید به مدت 24 ماه اقدام به ارائه ضمانت تعویض می‌نماید.
- ضمانت تعویض تنها در کشوری معتبر می‌باشد که محصول خریداری شده است و تنها در صورتی که محصول از نماینده مجاز خریداری شده باشد.
 - ضمانت تعویض فوق‌الذکر تنها برای خریدار دست اول معتبر می‌باشد.
 - ضمانت تعویض شامل تعویض یا تعمیر قطعاتی می‌شود که از زمان تولید در کارخانه دارای نقص باشند. L'Inglesina Baby S.p.A. حق تصمیم‌گیری درباره تعویض یا تعمیر قطعات را برای خود حفظ می‌کند.
 - جهت استفاده از خدمات ضمانت لازم است تا شماره سریال محصول و یک نسخه از رسیدی که در زمان خرید صادر شده است را ارائه نمایید و اطمینان حاصل نمایید که تاریخ خرید به نحوی خوانا مشخص شده باشد.
 - در موارد زیر این ضمانت‌نامه به طور خودکار باطل محسوب می‌شود:
 - محصول برای اهدافی غیر از آنچه به طور مشخص در دفترچه راهنما بیان شده است مورد استفاده قرار گیرد.
 - محصول مطابق با آنچه در دفترچه راهنما قید شده است مورد استفاده قرار نگیرد.
 - محصول در یک مرکز خدمات مشتریان غیرمجاز یا نامرتب تعمیر شده باشد.
 - شاسی یا بخش‌های پارچه‌ای محصول بدون اینکه سازنده پیشتر آن را مجاز دانسته باشد، اصلاح و یا تعمیر شده باشد. هرگونه دستکاری کردن محصولات باعث رفع تمام مسئولیت‌های L'Inglesina Baby S.p.A. می‌شود.
 - نقص ناشی از غفلت یا بی‌توجهی (مانند وارد کردن ضربات محکم به شاسی، قرار دادن محصول در معرض مواد شیمیایی خورنده و غیره) در زمان استفاده باشد.
 - محصول به دلیل استفاده مداوم و طولانی مدت دچار فرسودگی (مثلاً در چرخ‌ها، قطعات متحرک و پارچه‌ها) شده باشد.
 - محصول توسط خود مالک یا یک شخص ثالث، حتی به طور تصادفی، آسیب دیده باشد (مثلاً هنگام قرار گرفتن در قسمت بار هواپیما یا در سایر موارد).
 - محصول به نماینده مجاز فرستاده شود اما رسید اصلی و یا شماره سریال آن مشخص نباشد یا تاریخ خرید و یا شماره سریال قید شده روی رسید ناخوانا باشد.
 - هرگونه آسیب ناشی از وسایل جانبی که توسط L'Inglesina Baby S.p.A. ارائه یا تأیید نشده باشند مشمول ضمانت نمی‌شود.
 - L'Inglesina Baby S.p.A. در قبال هرگونه خسارت مالی یا صدمات جانی که ناشی از استفاده نادرست از این محصول باشد هیچ‌گونه مسئولیتی به عهده نمی‌گیرد.
 - پس از پایان اعتبار ضمانت‌نامه محصول، شرکت تضمین می‌کند که حداکثر به مدت چهار (4) سال از زمان ورود محصول مورد نظر به بازار همچنان خدمات مشتریان به این محصولات ارائه شود؛ پس از این دوره، ارائه خدمات منوط به ارزیابی مورد به مورد می‌باشد.

قطعات یدکی / خدمات پس از فروش

- به منظور اطمینان از عملکرد محصول در دراز مدت، بخش‌های مربوط به ایمنی را به طور مرتب بررسی کنید. در صورت بروز نقص در عملکرد و یا عملکرد غیرعادی محصول، استفاده از آن را متوقف کنید. به سرعت با فروشنده مجاز یا واحد خدمات مشتریان Inglesina تماس بگیرید.

- از قطعات یدکی یا لوازم جانبی که توسط L'Inglesina Baby S.p.A ارائه یا تأیید نشده‌اند استفاده نکنید.

در صورت نیاز به کمک چه اقداماتی انجام دهیم

- اگر در رابطه با محصول خود به کمک نیاز دارید، بلافاصله با نماینده فروش Inglesina که محصول را به شما فروخته است تماس بگیرید و "شماره سریال" آن را نزد خود آماده کنید (محصولات از سال 2010 دارای "شماره سریال" هستند).
- فروشنده موظف است با Inglesina تماس بگیرد تا راهکارها را به صورت مورد به مورد ارزیابی کند و سپس توصیه‌های لازم را به شما ارائه نماید.
- واحد خدمات مشتریان Inglesina آماده است تا اطلاعاتی که به صورت مکتوب و با تکمیل کردن فرم موجود در وبسایت www.inglesina.com - بخش ضمانت و امداد، درخواست می‌نماید را در اختیار شما قرار دهد.

نکاتی در رابطه با تمیز کردن و رسیدگی به محصول

- با توجه به اینکه صندلی کودک بر اساس استانداردهای ایمنی باید به نحوی محکم روی صندلی ماشین قرار گیرد، ممکن است روی صندلی ماشین ردی به جا بگذارد. این محصول به نحوی طراحی شده است تا این اثر را به حداقل برساند. تولید کننده در مورد رد به جا مانده ناشی از استفاده نرمال از صندلی مسئولیتی به عهده نمی‌گیرد.
- هرگز به سامانه‌ها و بخش‌های متحرک فشار وارد نکنید؛ اگر شک دارید، ابتدا دستورالعمل‌ها را مطالعه نمایید.
- از محصول در مکانی خشک نگهداری کنید.
- در برابر شرایط آب و هوایی، آب، باران یا برف از محصول محافظت کنید؛ به علاوه، قرار گرفتن طولانی مدت و مداوم در برابر نور آفتاب می‌تواند رنگ بسیاری از مواد را تغییر دهد.
- بخش‌های پلاستیکی و فلزی را با یک دستمال مرطوب یا یک شوینده ملایم تمیز کنید؛ از حلال‌ها، محلول آمونیاک یا بنزین استفاده نکنید.
- به منظور جلوگیری از زنگ‌زدگی، بخش‌های فلزی را بعد از تماس با آب به دقت خشک کنید.

نکاتی در رابطه با تمیز کردن بخش‌های پارچه‌ای

- توصیه می‌شود که بخش پارچه‌ای به طور جداگانه از سایر بخش‌ها شسته شود.
- بخش‌های پارچه‌ای را به صورت دوره‌ای و با استفاده از یک برس پارچه‌ای نرم تمیز کنید.
- از دستورالعمل‌های مربوط به شستشوی بخش‌های پارچه‌ای که روی برچسب‌ها قید شده است پیروی کنید.

اتو نشود 	در آب سرد و به صورت دستی بشوید 
خشک شویی نشود 	از سفید کننده استفاده نکنید 
در لباسشویی خشک نکنید	به منظور خشک کردن، آویزان نشود 
	به منظور خشک کردن، در سایه قرار گیرد 

- بدنه پارچه‌ای را قبل از استفاده یا انبار کردن به طور کامل خشک کنید.
- احتیاط! هرگز تسمه‌ها و سگک را نشوید؛ آنها را با پارچه و تمیزکننده‌ای ملایم تمیز کنید.
- عملکرد صحیح سگک و قلاب برای ایمنی کودک شما ضروری است. عملکرد نادرست سگک و قلاب غالباً به دلیل نفوذ غبار یا اجسام خارجی است.

دستورالعمل‌ها

فهرست اجزا

شکل 1.

A	پشت سری قابل تنظیم
B	غلاف کمر بند بالا
C	غلاف کمر بند پایین
D	اهرم تنظیم پشت سری (دسته 1)
E	اهرم تنظیم پشت سری (دسته 2/3)
F	اهرم تنظیم شیب صندلی کودک
G	تسمه‌های پشت شانه
H	رابط
I	تسمه‌ی کششی واحد کمر بند ایمنی
J	دکمه آزادسازی واحد کمر بند ایمنی
K	قلاب مهار فوقانی (Top Tether)
L	رابط‌های Isofix/Ifix
M	دکمه تنظیم رابط Isofix/Ifix
N	دکمه شستی برای جدا کردن رابط Isofix/Ifix
P	سگک مرکزی واحد کمر بند ایمنی
Q	غلاف‌های رابط Isofix/Ifix
R	محفظه نگهدارنده دستی عقب

نصب صندلی کودک در خودرو

- صندلی کودک را باید بدون حضور کودک در آن سرهم و تنظیم کرد.
- هیچگاه صندلی کودک Newton 1.2.3 IFIX را بر روی صندلی‌های رو به عقب یا کناری با توجه به جهت معمول حرکت خودرو نصب نکنید.
- مطمئن شوید که پشتی صندلی در حالت عمودی با توجه به توصیه‌های شرکت خودروساز قفل شده باشد و صندلی کودک تا حد ممکن به پشتی صندلی خودرو چسبیده باشد.
- اولویت نصب بر روی صندلی عقب؛ در صورت نصب بر روی صندلی جلو، صندلی را تا حد ممکن به عقب بکشید.
- اگر خودرو دارای کیسه هوا برای صندلی جلو است، دقیقاً از محتوای دستورالعمل خودرو درباره‌ی استفاده و نگهداری از ابزارهای حفاظتی پیروی کنید؛ در هر حال، وقتی می‌خواهید صندلی کودک را نصب کنید، صندلی خودرو را عقب ببرید.
- توجه! فعال کردن کیسه هوا در فاصله خیلی نزدیک ممکن است خطراتی جدی متوجه سلامت کودک کند.
- مطمئن شوید پشتی صندلی ماشین که قرار است صندلی کودک روی آن نصب شود در حالت عمودی قرار دارد، قفل شده و تا حد ممکن عقب داده شده است.
- اگر پشتی سر صندلی خودرو مانع از نصب مناسب صندلی کودک است آن را بردارید.
- هیچگونه لایه‌ی نرمی را بین کف صندلی کودک و صندلی خودرو قرار ندهید؛ این کار ممکن است ایمنی کودک را به خطر بیندازد.
- هر وقت صندلی کودک بدون حضور کودک داخل خودرو قرار دارد، مطمئن شوید که توسط کمربند ایمنی خودرو و رابطه‌های Isofix به درستی محکم شده است تا در تصادفات از پرتاب شدن آن جلوگیری شود.

شکل 2. صندلی کودک Newton 1.2.3 IFIX دارای دو غلاف (Q) است تا در صورتی که خودرو دارای آنها نباشد برای قرار دادن رابط Isofix به شکلی درست در محل‌های ثبات صندلی خودرو مورد استفاده قرار گیرند. بنابراین در صورت نیاز، 2 غلاف (Q) را بر روی محل‌های ثبات صندلی خودرو محکم کنید.

شکل 3. هر دو دکمه‌ی تنظیم را بیرون بکشید (M)، رابطه‌های Isofix را به سمت بیرون فشار دهید (L).

شکل 4. مطمئن شوید که دکمه‌های تنظیم (M) به داخل محل خود بازگشته‌اند، بررسی کنید که نشان‌های مربوطه (M1) از قرمز به سبز تغییر کرده باشند.

شکل 5. قبل از قرار دادن صندلی کودک بر روی پشتی خودرو، کمربند مهار فوقانی را آزاد کنید (K1).

شکل 6. صندلی کودک را روی صندلی خودرو طوری بگذارید که روی آن به سمت جلو باشد و رابطه‌های را در محل‌های ثبات صندلی خودرو محکم کنید (L) تا صدای کلیک آنها را به نشانه‌ی درست جا افتادن بشنوید.

شکل 7. توجه! صندلی کودک تنها زمانی به درستی نصب شده است که علامت‌های مربوطه

- (N1)** روی دکمه‌های آزادسازی (N) از قرمز به سبز تغییر کرده باشند.
- شکل 8.** هر دو دکمه‌ی تنظیم را بیرون بکشید (M) و همزمان صندلی کودک را محکم به طرف صندلی خودرو فشار دهید؛ اگر پشتی سر صندلی خودرو مانع ایجاد می‌کند، آن را بالا بکشید یا بردارید.
- شکل 9.** وقتی صندلی کودک به درستی متصل شده و قرار گرفت، مطمئن شوید که نشان‌ها (M1) بر روی دکمه‌های تنظیم (M) از قرمز به سبز تغییر کرده‌اند.
- شکل 10.** همواره قبل از استفاده از صندلی کودک مطمئن شوید که به درستی بسته شده باشد. برای امتحان کردن سعی کنید فشار آن را جدا کنید.

اتصال مهار فوقانی



مهم: 3 گونه‌ی اصلی برای اتصال کمربند مهار فوقانی وجود دارد که با توجه به محل ثبات داخل خودرو فرق می‌کند.

نوع A

- شکل 11.** اگر وجود داشت، پشتی سر را بلند کنید و کمربند مهار فوقانی (K1) را در وسط رد کنید.
- شکل 12.** قلاب مهار فوقانی (K) را به قلاب داخل خودرو محکم کنید.
- شکل 13.** مهم: برای اطمینان از اتصال درست کمربند، همواره آن را محکم بکشید تا ببینید که کشش آن درست باشد.

نوع B

- شکل 14.** قلاب مهار فوقانی (K) را به قلاب خودرو بر روی پشت پشتی صندلی محکم کنید.
- شکل 15.** مهم: برای اتصال درست کمربند، همواره آن را محکم بکشید؛ وقتی نشان (K3) روی مهار فوقانی (K2) سبز شد، کشش آن را بررسی کنید.

نوع C

- شکل 16.** قلاب مهار فوقانی (K) را به قلاب خودرو در محفظه کیف محکم کنید؛ معمولاً قلاب با علامت مربوطه مشخص شده است.
- شکل 17.** کاور را بردارید و اتصال را برقرار کنید.
- شکل 18.** مهم: برای اتصال درست کمربند، همواره آن را محکم بکشید؛ وقتی نشان (K3) روی مهار فوقانی (K2) سبز شد، کشش آن را بررسی کنید.

تنظیم کمربند

- شکل 19.** با استفاده از دکمه آزادسازی (J)، کمربند را شل کنید.
- شکل 20.** مهم: هیچگاه کمربند را با گرفتن بندهای شانه (G) نکشید.
- شکل 21.** با استفاده از اهرم (F) صندلی کودک را به عمودی‌ترین حالت خود در آورید.
- شکل 22.** با استفاده از اهرم پشتی (D)، ارتفاع پشتی سر (A) را متناسب با قد کودک تنظیم کنید.
- شکل 23.** به منظور تنظیم درست، کمربند باید از سطح شانه‌های کودک عبور کند.
- توجه:** بندهای شانه نباید در پشت کودک یا در ارتفاع گوش‌های او یا بالاتر از گوش‌ها قرار بگیرد.
- شکل 24.** با فشردن دکمه قرمز (P1)، سگک مرکزی (P) را آزاد کنید.
- شکل 25.** وقتی کودک نشست، کمربند را تنظیم کنید و از روی شانه‌ها و لگن عبور دهید.

- شکل 26.** دو رابط (P2) را داخل سگک مرکزی وارد کنید تا صدای کلیک درست جا افتادن را بشنوید.
- شکل 27.** کمر بند را به درستی دور کودک بکشید و مراقب باشید که آن را خیلی سفت نکنید. توجه: همواره حداقل فاصله (حدود 1 سانتیمتر) بین کمر بند و قفسه سینه کودک را رعایت کنید.
- شکل 28.** در صورت نیاز، کمر بند را با استفاده از دکمه آزادسازی (J) شل کنید.
- شکل 29.** برای آزاد کردن کمر بند، دکمه قرمز (P1) بر روی سگک مرکزی (P) را فشار دهید.

خواباندن صندلی کودک

- شکل 30.** با استفاده از اهرم (F) صندلی کودک را به حالت دلخواه بخوابانید.

برداشتن صندلی کودک از خودرو

- شکل 31.** برای برداشتن صندلی کودک از روی خودرو، کمر بند مهار فوقانی (K1) را با استفاده از ابزار (K2) شل کنید، سپس قلاب مهار فوقانی (K) را از قلاب خودرو جدا کنید.
- شکل 32.** با فشردن همزمان هر دو دکمه آزادسازی (N)، رابط‌های را (L) جدا کنید.
- شکل 33.** در نهایت، صندلی کودک را از داخل خودرو بردارید.

چگونگی تبدیل صندلی خودروی کودک از
دسته 1 به دسته 2/3 (15-36 کیلوگرم)

برداشتن کمر بند

- از کمر بندهای ایمنی دو نقطه‌ای یا روی پای استفاده نکنید.

- شکل 34.** با استفاده از اهرم (F) صندلی کودک را به عمودی‌ترین حالت خود در آورید.
- شکل 35.** کمر بند را تا حد ممکن با استفاده از دکمه آزادسازی (J) بیورید.
- شکل 36.** مهم: هیچگاه کمر بند را با گرفتن بندهای شانه (G) نکشید.
- شکل 37.** رابط فلزی (I1) را از پشت بیرون بکشید و در صورت نیاز با استفاده از دکمه (J) آن را بیشتر بیرون بیاورید؛ آنگاه هر دو تسمه پشت را از خود رابط بردارید.
- شکل 38.** رابط فلزی (I1) را در محفظه پشتی دفترچه راهنما (R) بگذارید.
- شکل 39.** تسمه‌های پشتی را از سوراخ‌های روی صندلی کودک (I2) بردارید.
- شکل 40.** با استفاده از اهرم پشتی (E)، پشتی سر (A) را تا حداکثر ارتفاع مجاز بالا بیاورید.
- شکل 41.** با نگه داشتن اهرم (E) در حالت بالا، هر دو تسمه شانه (G1) را از میله پشتی سر (S1) بردارید. سپس آنها را از سوراخ‌های روی صندلی کودک هم بردارید.
- شکل 42.** تنظیم کننده (H) را بردارید، تسمه دوسر (I3) را از حفاظ میان پا بردارید.
- شکل 43.** آستری پارچه‌ای صندلی (S2) را بردارید و به طور موقت آستری فوم (S3) را هم بردارید.
- شکل 44.** تسمه دوسر (I3) را از حلقه فلزی (I4) بردارید.
- شکل 45.** تسمه‌های پشتی را هم از حلقه فلزی خود (I5) بردارید.
- شکل 46.** آسترهای فوم (S3) و پارچه‌ای (S2) را به درستی جابه‌جا کرده و مستقر کنید. کمر بند را در محلی مناسب برای استفاده‌ی مجدد در آینده قرار دهید.

دسته بندی جهانی - دسته 2/3 (15-36 کیلوگرم)
رابطه‌های IFIX و کمربندهای ایمنی

نصب صندلی کودک در خودرو

برای نصب صندلی کودک با رابطه‌های **ifix**، از راهنمای شکل‌های **02** تا **10** استفاده کنید.

شکل 47. با استفاده از اهرم (F)، صندلی کودک را در موقعیت کاملاً عمودی قرار دهید.

شکل 48. پس از آنکه صندلی کودک با استفاده از رابطه‌های **ifix** در خودرو متصل شد و پس از قرار دادن کودک، با استفاده از اهرم پشتی (E) ارتفاع پشتی سر (A) را به اندازه دلخواه تنظیم کنید.

شکل 49. محل سگک کمربند ایمنی خودرو می‌تواند ثبات صندلی کودک را به خطر بیندازد؛ اگر محل قرارگیری آن مشابه شکل باشد، نمی‌توان صندلی کودک را نصب کرد.

شکل 50. بخش مورب (T2) کمربند ایمنی را از غلاف بالای کمربند (B) در سطح بالای شانه‌ی کودک عبور دهید.

شکل 51. سپس بخش روی پا (T1) کمربند ایمنی را از غلاف پایین کمربند (C) در هر دو سمت صندلی کودک عبور دهید و کمربند را در محلی که برای صندلی تعبیه شده است درگیر کنید، تا وقتی که در محل خود صدای کلیک کند.

مهم: هر دو بخش کمربند، روی پا و مورب، باید از داخل غلاف‌های کمربند در سگک اتصال عبور کنند.

شکل 52. مطمئن شوید که کمربند همواره محکم است و شل نمی‌باشد و اگر لازم بود با کشیدن قسمت مورب (T2) به سمت بالا آن را محکم کنید.

توجه! مطمئن شوید که کمربند ایمنی پیچیده نشده باشد و به چیزی گیر نکرده باشد و اینکه آستر صندلی کودک مانع حرکت آن نیست یا از قرارگیری صحیح آن جلوگیری نمی‌کند.

شکل 53. **مهم!** غلاف بالایی کمربند (B) باید همواره بالای شانه‌های کودک قرار بگیرد. کمربند ایمنی خودرو هیچگاه نباید نسبت به شانه‌های کودک خیلی بالا یا پایین قرار بگیرد. برای اطمینان از عبور صحیح کمربند ایمنی خودرو، به صورت متناوب ارتفاع پشتی و پشتی سر را بررسی و تنظیم کنید تا با رشد کودک مطابقت داشته باشد.

دسته بندی جهانی - دسته 2/3 (15-36 کیلوگرم)
کمربندهای ایمنی

نصب صندلی کودک در خودرو

به منظور نصب صندلی کودک صرفاً با استفاده از کمربند ایمنی، دستورات تصاویر **47** تا **53** را اجرا کنید. در این دسته، نصب نیازی به استفاده از رابطه‌های **ifix** ندارد.

نگهداری از آستری پارچه‌ای

توصیه می‌شود که جهت رسیدگی به وضعیت پارچه، آن را به طور مرتب جدا نمایید.

شکل 54. به منظور جدا کردن آستر، اول کاور را از روی پشتی سر (A) بردارید.

شکل 55. آستر صندلی و پشتی صندلی کودک را بردارید، و توجه خاصی به نقاط چسبیدن به غلاف‌های پایین کمربند (C) بکنید.

برای گذاشتن مجدد آستر صندلی کودک، مراحل فوق را برعکس انجام دهید.

توجه! قبل از استفاده مطمئن شوید که آستر به شکلی مناسب در جای خود قرار گرفته است.



IT

REGISTRA IL TUO PRODOTTO

Fallo oggi stesso, **per la sicurezza del tuo bambino.**

È un'operazione semplice e veloce, è sufficiente connettersi al sito www.inglesina.com per portarla a termine.

Registrare il prodotto è **IMPORTANTE** perchè ci darà la possibilità di contattarti per notizie rilevanti circa la sicurezza e la funzionalità del tuo prodotto.

EN

REGISTER YOUR PRODUCT

Do it now, **for your baby's safety.**

It is an easy and fast operation, just visit the website www.inglesina.com to do it.

To register the product is **IMPORTANT** because it provides us with the possibility to contact you for important information about safety and functionality of your product.

Newton 1.2.3 IFIX

seggolino auto • child car seat

L'Inglesina Baby S.p.A.

Via Lago Maggiore, 22/26
36077 Altavilla Vicentina
Vicenza - Italy
Tel. +39 0444 392 200
Fax +39 0444 392 250

www.inglesina.com
info@inglesina.com

The Inglesina logo is a dark grey rounded square containing the word "Inglesina" in a white, bold, sans-serif font.

Inglesina